

# **Abweichende Disziplinen der Landesverbände im Deutschen Schützenbund e.V.**

**„Liste B“**

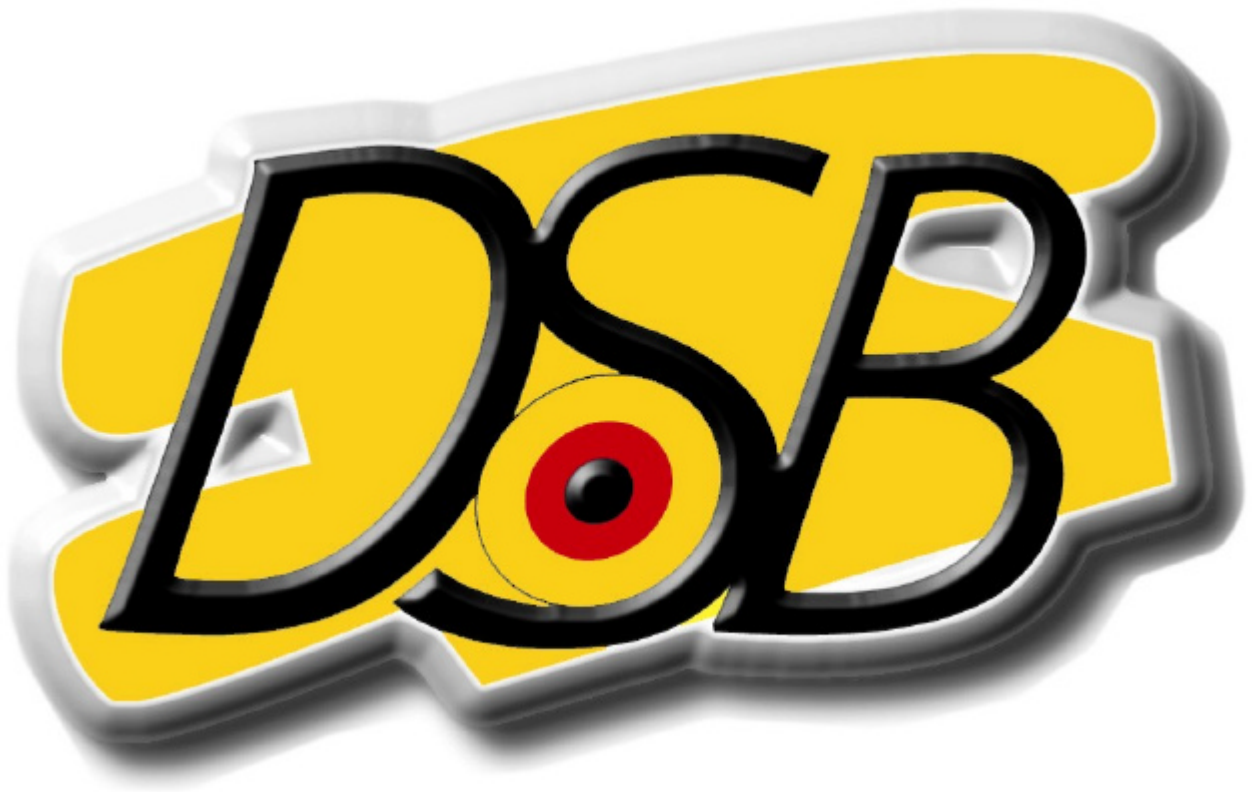

**genehmigt durch den Bescheid des BVA vom 04.03.2008**

## **Die abweichenden Disziplinen der Landesverbände im Deutschen Schützenbund e.V.**

Die anschließende Aufstellung beinhaltet die Abweichungen der Landesverbände

geographische Übersicht des DSB	Seite	3
generelle Erläuterungen zur „Liste B“	Seite	4
Bayerischer Sportschützenbund e.V. (BY)	Seite	5 - 11
Schützenverband Berlin-Brandenburg e.V. (BL)	Seite	12 - 25
Brandenburgischer Schützenbund e.V. (BR)	Seite	26 - 31
Schützenverband Hamburg und Umgegend e.V. (HH)	Seite	32 - 35
Hessischer Schützenverband e.V. (HS)	Seite	36 - 37
Landesschützenverband Mecklenburg-Vorpommern e.V. (MV)	Seite	38 - 57
Norddeutscher Schützenbund e.V. (ND)	Seite	58 - 63
Nordwestdeutscher Schützenbund e.V. (NW)	Seite	64 - 65
Oberpfälzer Schützenbund e.V. (OP)	Seite	66 - 72
Pfälzer Sportschützenbund e.V. (PF)	Seite	73 - 80
Rheinischer Schützenbund e.V. (RH)	Seite	81 - 82
Schützenverband Saar e.V. (SA)	Seite	83 - 85
Sächsischer Schützenbund e.V. (SC)	Seite	86 - 95
Landesschützenverband Sachsen-Anhalt e.V. (ST)	Seite	96 - 165
Südbadischer Schützenverband e.V. (SB)	Seite	166 - 167
Thüringer Schützenbund e.V. (TH)	Seite	168 - 185
Württembergischer Schützenverband e.V. (WT)	Seite	186 - 192

Die Landesverbände

Badischer Sportschützenverband e.V. (BD)  
Niedersächsischer Sportschützenverband e.V. (NS)  
Westfälischer Schützenbund e.V. (WF)

haben keine Abweichungen gegenüber der Sportordnung des Deutschen Schützenbundes e.V. (DSB).

## geographische Übersicht des DSB



Deutscher Schützenbund e.V. (DSB)  
Badischer Sportschützenverband e.V. (BD)  
Bayerischer Sportschützenbund e.V. (BY)  
Schützenverband Berlin-Brandenburg e.V. (BL)  
Brandenburgischer Schützenbund e.V. (BR)  
Schützenverband Hamburg und Umgegend e.V. (HH)  
Hessischer Schützenverband e.V. (HS)  
Landesschützenverband Mecklenburg-Vorpommern e.V. (MV)  
Niedersächsischer Sportschützenverband e.V. (NS)  
Norddeutscher Schützenbund e.V. (ND)  
Nordwestdeutscher Schützenbund e.V. (NW)  
Oberpfälzer Schützenbund e.V. (OP)  
Pfälzer Sportschützenbund e.V. (PF)  
Rheinischer Schützenbund e.V. (RH)  
Schützenverband Saar e.V. (SA)  
Sächsischer Schützenbund e.V. (SC)  
Landesschützenverband Sachsen-Anhalt e.V. (ST)  
Südbadischer Schützenverband e.V. (SB)  
Thüringer Schützenbund e.V. (TH)  
Westfälischer Schützenbund e.V. (WF)  
Württembergischer Schützenverband e.V. (WT)

Bundesgeschäftsstelle in Wiesbaden  
Geschäftsstelle in Leimen  
Geschäftsstelle in München-Garching  
Geschäftsstelle in Berlin  
Geschäftsstelle in Frankfurt / Oder  
Geschäftsstelle in Hamburg  
Geschäftsstelle in Frankfurt / Main  
Geschäftsstelle in Neubrandenburg  
Geschäftsstelle in Hannover  
Geschäftsstelle in Kiel  
Geschäftsstelle in Bassum  
Geschäftsstelle in Pfreimd  
Geschäftsstelle in Neustadt  
Geschäftsstelle in Leichlingen  
Geschäftsstelle in Saarbrücken  
Geschäftsstelle in Leipzig  
Geschäftsstelle in Barleben  
Geschäftsstelle in Offenburg  
Geschäftsstelle in Erfurt  
Geschäftsstelle in Dortmund  
Geschäftsstelle in Stuttgart

## **generelle Erläuterungen zur „Liste B“:**

- 1) Die im Folgenden aufgelisteten Wettkämpfe sind die Abweichungen, die in den o.a. Landesverbänden im Vergleich zur Sportordnung des Deutschen Schützenbundes e.V. (DSB) geschossen werden. Diese Abweichungen gelten nur lediglich für den Landesverband, für den sie im Folgenden aufgeführt sind.

Aus historisch gewachsenen Disziplinen und aufgrund der Autonomie der Landesschützenverbände, ist es durchaus möglich und wegen der Identifikation des Schützen mit dem jeweiligen Landesschützenverband nicht unerwünscht, dass die Landesschützenverbände zur Sportordnung des Deutschen Schützenbundes e.V. abweichende Disziplinen austragen.

Daher steht jede Sportordnung der Landesschützenverbände in der Hoheit der unmittelbaren Mitglieder des Deutschen Schützenbundes e.V.. Die Landesverbände sind hinsichtlich ihrer Selbstverwaltung und ihres Sportregelwerkes autonom, sofern sie die im Rahmen des Anerkennungsverfahrens nach § 15 WaffG für den DSB getroffene Regelungen umsetzen.

Die Landesverbände werden ermächtigt, auf der Basis der eigenen genehmigten Landesdisziplinen, waffenrechtliche Befürwortungen für den eigenen Territorialbereich auszusprechen. (An dieser Stelle sei darauf hingewiesen, dass die Landesverbandsgrenzen des Deutschen Schützenbundes e.V. nicht immer den politischen Landesgrenzen entsprechen.)

- 2) Die Verweise in der Tabellenspalte „Angaben“ auf Ordnungsnummern beziehen sich immer auf die Ordnungsnummern der Bundessportordnung (z.B. bei der näheren Bezeichnung von Scheiben).
- 3) Auflagenarten, Scheiben und Lafette, die in der Bundessportordnung nicht gelistet sind, sowie besondere Ausführungen zur Sicherheit und zum Ablauf eines Wettkampfes werden in einem Annex zur jeweiligen Landessportordnung näher erläutert.
- 4) Wenn nicht anders notiert, handelt es sich bei den Anschlägen um einen freihändigen Anschlag.
- 5) Eine Anpassung an die Terminologie des Waffengesetzes ist in weiten Bereichen der Landessportordnungen gegeben. Zur Klarstellung wird auf Nr. 0.19 der Bundessportordnung verwiesen.
- 6) Im Rahmen der Ausübung der Disziplinen des Teils B werden die allgemeinen Regelungen des Deutschen Schützenbundes zugrundegelegt, sofern im Teil B nicht ausdrücklich vom jeweiligen Landesverband etwas anderes festgelegt wird. Die Regelungen der Landessportordnungen entsprechen, insbesondere im Hinblick auf waffenrechtlich relevante Regelungen und im Bezug auf die Sicherheitsbestimmungen, den Regelungen des Deutschen Schützenbundes.
- 7) Im Sinne des 0.18.3 der DSB – Sportordnung („Abweichungen von Regelungen dieser Sportordnung sind auf örtlicher Ebene zulässig, wenn dies durch Besonderheiten der Schießstätte oder des Schießens bedingt ist. Dies gilt insbesondere hinsichtlich der erforderlichen Schießentfernungen, der Scheibenarten und –größen, der Anschlagart, der Schießposition, sowie der Anzahl der Probeschüsse im Wettkampf.“) können sämtliche Angaben in der Liste B durch die Ausschreibung des konkreten Wettkampfes abweichend geregelt werden. Ausschreibungsänderungen gehen den generellen Festlegungen unter Beachtung der Ziffer 0.18 der Bundessportordnung vor.
- 8) Abschließend sei noch einmal darauf hingewiesen, dass auch die Bundesregierung die Autonomie des Sports betont und gerade hierin die Stärke des Sportes sieht. "Die große Stärke liegt in der Freiheit des Sports, der seine Angelegenheiten autonom zu regeln hat." Der Bund respektiert und unterstützt vielmehr die Autonomie des Sports. (so die BMI Pressemitteilung zum Treffen des Sportministers Dr. Schäuble und Manfred von Richthofen, dem Präsidenten des Deutschen Sportbundes, und Dr. Klaus Steinbach, dem Präsidenten des Nationalen Olympischen Komitees für Deutschland vom 06.12.2005.)

## **Bayerischer Sportschützenbund e.V. (BY)**



**Landesverband: Bayerischer Sportschützenbund e.V.( BY )**  
**BY B 11 BSSB Ordonnanzgewehr**

Ordnungsnr. Liste B	Schlagwort	Ordnungsnr. LSpO	Angabe
1	Wettbewerb	11	BSSB Ordonnanzgewehr
1.1	Waffenart	3.1	Langwaffe / Mehrlader; Repetiergewehr; min. 5 Patronen im Magazin
1.2	Laufänge in cm		min. 42
2	Visierung	3.1.4	Kimme / Korn
3	Kaliber	3.2	≥ 6,5 mm
4	Distanz in m	4	100
5	Anschlagart	1.1.1, 1.1.2	liegend; stehend
6.1	Wettkampfschüsse	4	40
6.2	Zeitvorgabe in min	4	4 x 5 in 90 sek.; 4 x 5 in 150 sek.
6.3	Scheibe	4	0.4.3.04
7	Beschreibung		Gewehrtabelle

**Landesverband: Bayerischer Sportschützenbund e.V.( BY )**  
**BY B 12 Unterhebelgewehr A (Lever-Action)**

Ordnungsnr. Liste B	Schlagwort	Ordnungsnr. LSpO	Angabe
1	Wettbewerb	12	Unterhebelgewehr A (Lever-Action)
1.1	Waffenart	3.1	Langwaffe / Mehrlader; Unterhebelgewehr; min. 5 Patronen im Magazin
1.2	Laufänge in cm		min. 42
2	Visierung	3.1.3	Kimme / Korn
3	Kaliber		≤ 11,63 mm (≤ .45)
4	Distanz in m	1.1	100
5	Anschlagart	1.1.1; 1.1.2	kniend; stehend
6.1	Wettkampfschüsse	4	40
6.2	Zeitvorgabe in min	4	pro Serie 75 sek.
6.3	Scheibe	4	0.4.3.04
7	Beschreibung		Gewehrtabelle

**Landesverband: Bayerischer Sportschützenbund e.V.( BY )**  
**BY B 13 Unterhebelgewehr B (Lever-Action)**

Ordnungsnr. Liste B	Schlagwort	Ordnungsnr. LSpO	Angabe
1	Wettbewerb	13	Unterhebelgewehr B (Lever-Action)
1.1	Waffenart	3.1	Langwaffe / Mehrlader; Unterhebelgewehr; min. 5 Patronen im Magazin
1.2	Laufänge in cm		min. 42
2	Visierung	3.1.3	Kimme / Korn
3	Kaliber		≤ 11,63 mm (≤ .45)
4	Distanz in m	1.1	50
5	Anschlagart	1.1.1; 1.1.2	kniend; stehend
6.1	Wettkampfschüsse	4	40
6.2	Zeitvorgabe in min	4	4 x 5 in 75 sek.; 4 x 5 in 50 sek.
6.3	Scheibe	4	Großkaliber Qualifikation Scheibe (Annex)
7	Beschreibung		Gewehrtabelle

**Landesverband: Bayerischer Sportschützenbund e.V.( BY )**  
**BY B 14 Unterhebelgewehr C (Lever-Action)**

Ordnungsnr. Liste B	Schlagwort	Ordnungsnr. LSpO	Angabe
1	Wettbewerb	14	Unterhebelgewehr C (Lever-Action)
1.1	Waffenart	3.1	Langwaffe / Mehrlader; Unterhebelgewehr mind. 5 Patronenmagazin
1.2	Laufänge in cm		min. 42
2	Visierung	3.1.3	Kimme / Korn
3	Kaliber	3.2	5,6 mm / .22 l.r. / .22 lfb
4	Distanz in m	1.1	25
5	Anschlagart	1.1.1/1.1.2	stehend
6.1	Wettkampfschüsse	4	40
6.2	Zeitvorgabe in min	4	8 x 5 in 20 sek.
6.3	Scheibe	4	mechanische Klappscheibe (Annex)
7	Beschreibung		Gewehrtabelle

**Landesverband: Bayerischer Sportschützenbund e.V.( BY )**  
**BY B 15 BSSB KK Mehrladergewehr**

Ordnungsnr. Liste B	Schlagwort	Ordnungsnr. LSpO	Angabe
1	Wettbewerb	15	KK-Mehrladegewehr
1.1	Waffenart	5.1	Langwaffe / Mehrlader; min. 5 Patronen im Magazin; Halbautomaten sind zugelassen
1.2	Laufänge in cm		min. 42
2	Visierung	5.5	Dioptr / Korn; Zielfernrohr; Leuchtpunktvisierung erlaubt
3	Kaliber	5.6	5,6 mm / .22 l.r. / .22 lfb
4	Distanz in m	3	50
5	Anschlagart	2.1	liegend, stehend
6.1	Wettkampfschüsse	8.1	40
6.2	Zeitvorgabe in min	8.1	4 x 5 in 10 sek.; 4 x 5 in 20 sek.
6.3	Scheibe	10	mechanische Klappscheibe (Annex)
7	Beschreibung		Gesamtlänge der Waffe beträgt min. 60 cm; Gewehrtabelle

**Landesverband: Bayerischer Sportschützenbund e.V.( BY )**  
**BY B 16 BSSB Feuerstutzen traditionell**

Ordnungsnr. Liste B	Schlagwort	Ordnungsnr. LSpO	Angabe
1	Wettbewerb	16	Feuerstutzen traditionell
1.1	Waffenart	3	Langwaffe / Einzellader; Scheibenstutzen alter Bauart
1.2	Laufänge in cm		min. 42
2	Visierung	3.1.5	Dioptr / Korn
3	Kaliber	3.1.2; 4	≤ 12 mm
4	Distanz in m	5	100 – 130
5	Anschlagart	1.1.1	stehend
6.1	Wettkampfschüsse	7	30
6.2	Zeitvorgabe in min	7	45
6.3	Scheibe	6	0.4.3.04
7	Beschreibung		Gewehrtabelle

**Landesverband: Bayerischer Sportschützenbund e.V.( BY )**  
**BY B 17 BSSB Zimmerstutzen traditionell**

Ordnungsnr. Liste B	Schlagwort	Ordnungsnr. LSpO	Angabe
1	Wettbewerb	17	Zimmerstutzen traditionell
1.1	Waffenart	3	Langwaffe / Einzellader; Zimmerstutzen alter Bauart
1.2	Laufänge in cm		min. 42
2	Visierung	3.1.5	Diopter / Korn
3	Kaliber	3.1.2	≤ 4,75 mm; Rundkugel und Randzünder
4	Distanz in m	5	15
5	Anschlagart	1.1.1	stehend
6.1	Wettkampfschüsse	7	30
6.2	Zeitvorgabe in min	7	45
6.3	Scheibe	6	0.4.3.02
7	Beschreibung		Gewehrtabelle

**Landesverband: Bayerischer Sportschützenbund e.V.( BY )**  
**BY B 21 BSSB Großkaliber-Kombinationswettbewerb**

Ordnungsnr. Liste B	Schlagwort	Ordnungsnr. LSpO	Angabe
1	Wettbewerb	21	BSSB Großkaliber Kombinationswettbewerb
1.1	Waffenart	3.1	Kurzwaffe / Mehrlader; Teil A: Revolver; Teil B: selbstladende Pistole
1.2	Laufänge in cm		min. 4"
2	Visierung	3.1.4	Kimme / Korn
3	Kaliber	3.1, 3.2	Teil A: ≥ .357 mag; Teil B: ≥ 9 mm Luger
4	Distanz in m	2.1	25
5	Anschlagart	1.1	stehend
6.1	Wettkampfschüsse	4	40
6.2	Zeitvorgabe in min	4	Teil A: 10 in 150 sek., dann 2 x 5 in je 20 sek. Teil B: 10 in 150 sek., dann 2 x 5 in je 10 sek.
6.3	Scheibe		Qualifikation: Großkaliber Qualifikation Scheibe Finale: Großkaliber Final Scheibe (Annex)
7	Beschreibung		Pistolentabelle



**Scheiben Annex**

**Landesverband: Bayerischer Sportschützenbund e.V. ( BY )**

Scheibe:  
Großkaliber Qualifikation Scheibe

Scheibenbeschreibung:  
5 kreisig

Gesamtdurchmesser:	250 mm
Durchmesser des Ringes 5	50 mm
Durchmesser der Mouche im Ring 5	25 mm
Breite der Ringe 1 – 4	25 mm



Scheibe wird beschossen in den Disziplinen:  
BY B 13;      BY B 21 (Qualifikation)

## Scheiben Annex

### Landesverband: Bayerischer Sportschützenbund e.V. ( BY )

Scheibe:  
mechanische Klappscheibe

#### Scheibenbeschreibung:

Bei der mechanischen Klappscheibe erfolgt die Trefferanzeige dadurch, dass die physische Auftreffwucht des Geschosses das Ziel abklappt. Die Ziele werden nach dem Schießen von hand durch ziehen an einem Seil, bzw. elektronisch wieder aufgestellt.

Die Scheibe mit den Maßen (X 1 = ca. 1510 mm) muss aus einer weißen Zielflächenplatte mit 5 Zielöffnungen (Durchmesser 85 mm) bestehen. Hinter der Zielflächenplatte befinden sich 5 voneinander getrennte abklappbare schwarze Platten. der Abstand der Zielöffnungen beträgt (X 2 = 300 mm). Als Treffer gelten alle abgeklappten Zielplatten.

Zugelassen sind ebenfalls elektronische Anlagen bei denen das Ziel nicht abklappt, sondern durch den Geschossimpuls geradlinig nach hinten gedrückt wird. Die Trefferanzeige erfolgt über ein optisches Signal.

gesamte weiße Scheibenfläche:  
Durchmesser der 5 Trefferflächen:  
Abstand der Treffermitten:

siehe Zeichnung  
je 85 mm  
300 mm

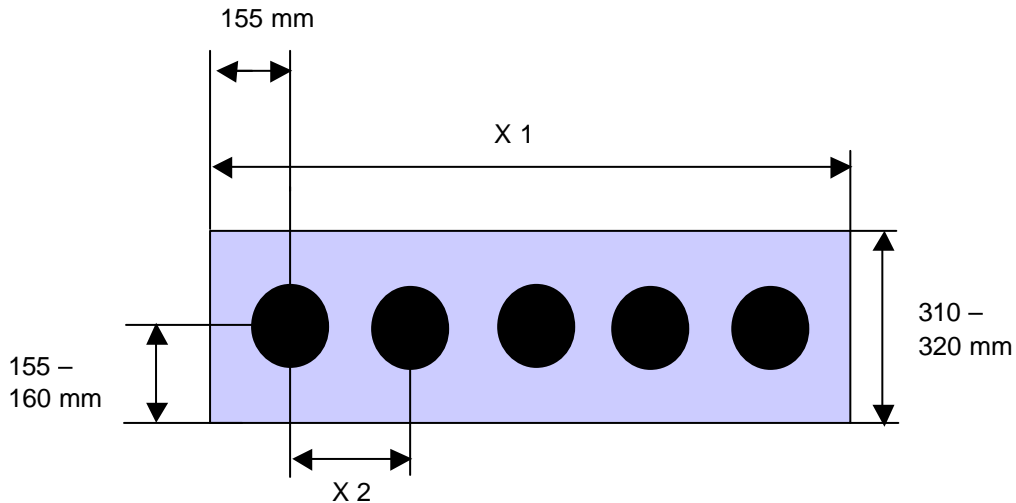

Scheibe wird beschossen in den Disziplinen:  
BY B 14;      BY B 15

**Scheiben Annex**

**Landesverband: Bayerischer Sportschützenbund e.V. ( BY )**

Scheibe:  
Großkaliber Final Scheibe

Scheibenbeschreibung:  
5 runde weiße Trefferflächen

Scheibengröße:	550 mm x 550 mm
schwarze Fläche:	530 mm x 530 mm
Durchmesser der 5 Trefferflächen	je 150 mm

Beschreibung der Trefferflächen  
Die Trefferflächen sind 3 – kreisig

Durchmesser des Rings 3	50 mm
Breite der Ringe 1 und 2	je 25 mm

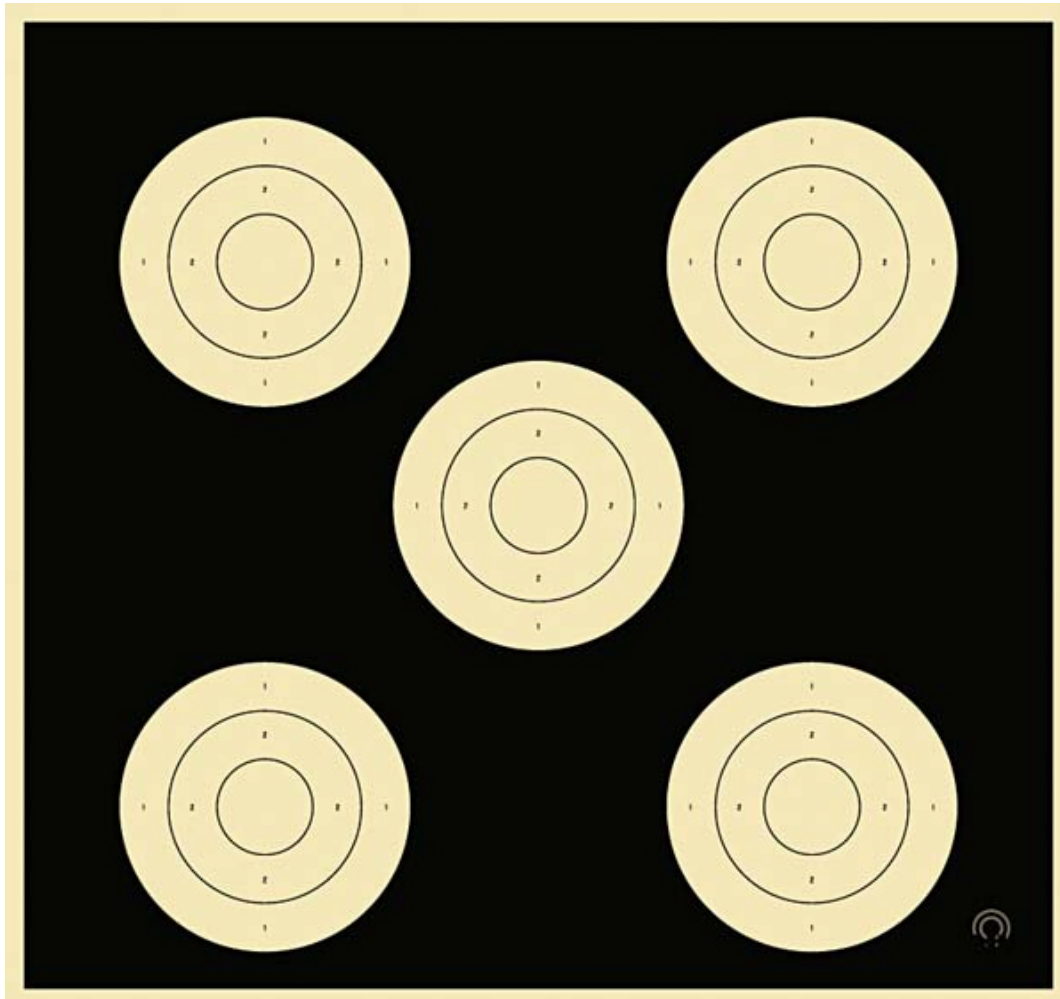

Scheibe wird beschossen in der Disziplin:  
BY B 21 (Finale)

## Schützenverband Berlin – Brandenburg (BL)



**Landesverband: Schützenverband Berlin-Brandenburg e.V. ( BL )**

**BL 1.31 Zimmerstutzen Auflage 15 m**

Ordnungsnr. Liste B	Schlagwort	Ordnungsnr. LSpO	Angabe
1	Wettbewerb	1.31	Zimmerstutzen Auflage 15 m Auflage
1.1	Waffenart	1.31.1	Langwaffe / Einzellader, Mehrlader als Einzellader
1.2	Laufänge in cm	1.31.2	min. 42
2	Visierung	1.31.3	Dioptr / Korn
3	Kaliber	1.31.4	=4.65 mm
4	Distanz in m	1.31.5	15
5	Anschlagsart	1.31.6	stehend aufgelegt bzw. sitzend aufgelegt
6.1	Wettkampfschüsse	1.31.7	30
6.2	Zeitvorgabe in min.	1.31.8	45
6.3	Scheibe	1.31.9	0.4.3.02
7	Beschreibung	1.31.10	Ausschreibung

**Landesverband: Schützenverband Berlin-Brandenburg e.V. ( BL )**

**BL 1.36 KK-Gewehr Auflage 100 m**

Ordnungsnr. Liste B	Schlagwort	Ordnungsnr. LSpO	Angabe
1	Wettbewerb	1.36	KK-Gewehr 100 m Auflage
1.1	Waffenart	1.36.1	Langwaffe / Einzellader, Mehrlader als Einzellader
1.2	Laufänge in cm	1.36.2	min. 42
2	Visierung	1.36.3	Dioptr / Korn
3	Kaliber	1.36.4	5,6 mm / .22 lfb / .22 lr
4	Distanz in m	1.36.5	100
5	Anschlagart	1.36.6	stehend aufgelegt bzw. sitzend aufgelegt
6.1	Wettkampfschüsse	1.36.7	30
6.2	Zeitvorgabe in min	1.36.8	45
6.3	Scheibe	1.36.9	0.4.3.0.4
7	Beschreibung	1.36.10	Ausschreibung

**Landesverband: Schützenverband Berlin-Brandenburg e.V. ( BL )**

**BL 1.41 KK-Gewehr 50 m Auflage**

Ordnungsnr. Liste B	Schlagwort	Ordnungsnr. LSpO	Angabe
1	Wettbewerb	1.36	KK-Gewehr – 50 m Auflage
1.1	Waffenart	1.36.1	Langwaffe / Einzellader, Mehrlader als Einzellader
1.2	Laufänge in cm	1.36.2	min. 42
2	Visierung	1.36.3	Dioptr / Korn
3	Kaliber	1.36.4	5,6 mm / .22 lfb / .22 lr
4	Distanz in m	1.36.5	50
5	Anschlagart	1.36.6	stehend aufgelegt bzw. sitzend aufgelegt
6.1	Wettkampfschüsse	1.36.7	30
6.2	Zeitvorgabe in min	1.36.8	45
6.3	Scheibe	1.36.9	0.4.3.0.3
7	Beschreibung	1.36.10	Ausschreibung

**Landesverband: Schützenverband Berlin-Brandenburg e.V. ( BL )**

**BL 1.42 KK-Gewehr Zielfernrohr 50 m**

Ordnungsnr. Liste B	Schlagwort	Ordnungsnr. LSpO	Angabe
1	Wettbewerb	1.42	KK-Gewehr – Zielfernrohr 50 m
1.1	Waffenart	1.42.1	Langwaffe / Einzellader, Mehrlader als Einzellader
1.2	Laufänge in cm	1.42.2	min. 42.
2	Visierung	1.42.3	Zielfernrohr bis 12 fache Vergrößerung, kein beleuchtetes Absehen
3	Kaliber	1.42.4	5,6 mm / .22 lfb / .22 lr
4	Distanz in m	1.42.5	50
5	Anschlagsart	1.42.6	stehend
6.1	Wettkampfschüsse	1.42.7	30
6.2	Zeitvorgabe in min.	1.42.8	45
6.3	Scheibe	1.42.9	0.4.3.03
7	Beschreibung	1.42.10	Ausschreibung

**Landesverband: Schützenverband Berlin-Brandenburg e.V. ( BL )**

**BL 1.43 KK-Gewehr Zielfernrohr 50 m Auflage**

Ordnungsnr. Liste B	Schlagwort	Ordnungsnr. LSpO	Angabe
1	Wettbewerb	1.43	KK-Gewehr Zielfernrohr 50 m Auflage
1.1	Waffenart	1.43.1	Langwaffe / Einzellader, Mehrlader als Einzellader
1.2	Laufänge in cm	1.43.2	min. 42
2	Visierung	1.43.3	Zielfernrohr bis 12 fache Vergrößerung, kein beleuchtetes Absehen
3	Kaliber	1.43.4	5,6 mm / .22 lfb / .22 lr
4	Distanz in m	1.43.5	50
5	Anschlagsart	1.43.6	stehend aufgelegt bzw. sitzend aufgelegt
6.1	Wettkampfschüsse	1.43.7	30
6.2	Zeitvorgabe in min.	1.43.8	45
6.3	Scheibe	1.43.9	0.4.3.03
7	Beschreibung	1.43.10	Ausschreibung

**Landesverband: Schützenverband Berlin-Brandenburg e.V. ( BL )**

**BL 1.44 KK-Gewehr Zielfernrohr 100 m Auflage**

Ordnungsnr. Liste B	Schlagwort	Ordnungsnr. LSpO	Angabe
1	Wettbewerb	1.44	KK-Gewehr Zielfernrohr 100 m Auflage
1.1	Waffenart	1.44.1	Langwaffe / Einzellader, Mehrlader als Einzellader
1.2	Laufänge in cm	1.44.2	min. 42
2	Visierung	1.44.3	Zielfernrohr bis 12 fache Vergrößerung, kein beleuchtetes Absehen
3	Kaliber	1.44.4	5,6 mm / .22 lfb / .22 lr
4	Distanz in m	1.44.5	100
5	Anschlagsart	1.44.6	stehend aufgelegt bzw. sitzend aufgelegt
6.1	Wettkampfschüsse	1.44.7	30
6.2	Zeitvorgabe in min.	1.44.8	45
6.3	Scheibe	1.44.9	0.4.3.04
7	Beschreibung	1.44.10	Ausschreibung

**Landesverband: Schützenverband Berlin-Brandenburg e.V. ( BL )**

**BL 1.45 KK-Gewehr Mehrlader 3x20 50 m**

Ordnungsnr. Liste B	Schlagwort	Ordnungsnr. LSpO	Angabe
1	Wettbewerb	1.45	KK-Gewehr Mehrlader 3x20 50 m
1.1	Waffenart	1.45.1	Langwaffe / Mehrlader, min. 5 Patronen im Magazin
1.2	Laufänge in cm	1.45.2	min. 42
2	Visierung	1.45.3	Dioptr / Korn
3	Kaliber	1.45.4	5,6 mm / .22 lfb / .22 lr
4	Distanz in m	1.45.5	50
5	Anschlagsart	1.45.6	liegend, stehend, kniend
6.1	Wettkampfschüsse	1.45.7	3 x 20
6.2	Zeitvorgabe in min.	1.45.8	90
6.3	Scheibe	1.45.9	0.4.3.03
7	Beschreibung	1.45.10	Ausschreibung

**Landesverband: Schützenverband Berlin-Brandenburg e.V. ( BL )**

**BL 1.46 KK-Gewehr Unterhebelrepetierer 20 / 20 50 m**

Ordnungsnr. Liste B	Schlagwort	Ordnungsnr. LSpO	Angabe
1	Wettbewerb	1.46	KK-Gewehr Unterhebelrepetierer 20 / 20 Schuss 50 m
1.1	Waffenart	1.46.1	Langwaffe / Mehrlader; min. 5 Patronen im Magazin
1.2	Laufänge in cm	1.46.2	min. 42
2	Visierung	1.46.3	Kimme / Korn
3	Kaliber	1.46.4	5,6 mm / .22 lfb / .22 lr
4	Distanz in m	1.46.5	50
5	Anschlagsart	1.46.6	stehend, kniend
6.1	Wettkampfschüsse	1.46.7	40
6.2	Zeitvorgabe in min.	1.46.8	40
6.3	Scheibe	1.46.9	0.4.3.04
7	Beschreibung	1.46.10	Ausschreibung

**Landesverband: Schützenverband Berlin-Brandenburg e.V. ( BL )**

**BL 1.47 KK-Unterhebelrepetierer Auflage 50 m 30Schuss**

Ordnungsnr. Liste B	Schlagwort	Ordnungsnr. LSpO	Angabe
1	Wettbewerb	1.47	KK-Unterhebelrepetierer Auflage 50 m 30 Schuss
1.1	Waffenart	1.47.1	Langwaffe / Mehrlader; min. 5 Patronen im Magazin
1.2	Laufänge in cm	1.47.2	min. 42
2	Visierung	1.47.3	Kimme / Korn
3	Kaliber	1.47.4	5,6 mm / .22 lfb / .22 lr
4	Distanz in m	1.47.5	50
5	Anschlagsart	1.47.6	stehend aufgelegt bzw. sitzend aufgelegt
6.1	Wettkampfschüsse	1.47.7	30
6.2	Zeitvorgabe in min.	1.47.8	40
6.3	Scheibe	1.47.9	0.4.3.04
7	Beschreibung	1.47.10	Ausschreibung

**Landesverband: Schützenverband Berlin-Brandenburg e.V. ( BL )**

**BL 1.48 KK-Unterhebelrepetierer 50 m Fallscheibe 30 / 30Schuss**

Ordnungsnr. Liste B	Schlagwort	Ordnungsnr. LSpO	Angabe
1	Wettbewerb	1.48	KK-Unterhebelrepetierer 50 m Fallscheibe 30 / 30 Schuss
1.1	Waffenart	1.48.1	Langwaffe / Mehrlader; min. 5 Patronen im Magazin
1.2	Lauflänge in cm	1.48.2	min. 42
2	Visierung	1.48.3	Kimme / Korn
3	Kaliber	1.48.4	5,6 mm / .22 lfb / .22 lr
4	Distanz in m	1.48.5	50
5	Anschlagsart	1.48.6	stehend, kniend
6.1	Wettkampfschüsse	1.48.7	60
6.2	Zeitvorgabe in min.	1.48.8	40
6.3	Scheibe	1.48.9	Fallscheibenanlage für Kleinkaliber (Annex)
7	Beschreibung	1.48.10	Ausschreibung

**Landesverband: Schützenverband Berlin-Brandenburg e.V. ( BL )**

**BL 1.49 KK-Unterhebelrepetierer 25 m Fallscheibe 30 / 30Schuss**

Ordnungsnr. Liste B	Schlagwort	Ordnungsnr. LSpO	Angabe
1	Wettbewerb	1.49	KK-Unterhebelrepetierer 25 m Fallscheibe 30 / 30 Schuss
1.1	Waffenart	1.49.1	Langwaffe / Mehrlader; min. 5 Patronen im Magazin
1.2	Lauflänge in cm	1.49.2	min. 42
2	Visierung	1.49.3	Kimme / Korn
3	Kaliber	1.49.4	5,6 mm / .22 lfb / .22 lr
4	Distanz in m	1.49.5	25
5	Anschlagsart	1.49.6	stehend, kniend
6.1	Wettkampfschüsse	1.49.7	60
6.2	Zeitvorgabe in min.	1.49.8	40
6.3	Scheibe	1.49.9	Fallscheibenanlage für Kleinkaliber (Annex)
7	Beschreibung	1.49.10	Ausschreibung

**Landesverband: Schützenverband Berlin-Brandenburg e.V. ( BL )**

**BL 1.51 KK-50 m – Selbstladebüchse liegend Zielfernrohr 60 Schuss**

Ordnungsnr. Liste B	Schlagwort	Ordnungsnr. LSpO	Angabe
1	Wettbewerb	1.51	KK - 50 m - Selbstladebüchse liegend Zielfernrohr 60 Schuss
1.1	Waffenart	1.51.1	Langwaffe / Mehrlader; min. 10 Patronen im Magazin
1.2	Lauflänge in cm	1.51.2	min. 42
2	Visierung	1.51.3	Zielfernrohr bis 12 fache Vergrößerung, kein beleuchtetes Absehen
3	Kaliber	1.51.4	5,6 mm / .22 lfb / .22 lr.
4	Distanz in m	1.51.5	50
5	Anschlagart	1.51.5	liegend
6.1	Wettkampfschüsse	1.51.7	60
6.2	Zeitvorgabe in min	1.51.8	30 bei elektronischen Anlagen, 40 bei Papierscheiben
6.3	Scheibe	1.51.9	0.4.3.03
7	Beschreibung	1.51.10	Ausschreibung



**Landesverband: Schützenverband Berlin-Brandenburg e.V. ( BL )**

**BL 1.52 KK-Selbstladebüchse 50 m stehend / sitzend Auflage ZF 60Schuss**

Ordnungsnr. Liste B	Schlagwort	Ordnungsnr. LSpO	Angabe
1	Wettbewerb	1.52	KK-Selbstladebüchse 50 m stehend / sitzend Auflage ZF 60 Schuss
1.1	Waffenart	1.52.1	Langwaffe / Mehrlader; min. 5 Patronen im Magazin
1.2	Laufänge in cm	1.52.2	min. 42
2	Visierung	1.52.3	Zielfernrohr bis 12 fache Vergrößerung, kein beleuchtetes Absehen
3	Kaliber	1.52.4	5,6 mm / .22 lfb / .22 lr.
4	Distanz in m	1.52.5	50
5	Anschlagsart	1.52.6	stehend / sitzend
6.1	Wettkampfschüsse	1.52.7	60
6.2	Zeitvorgabe in min.	1.52.8	40
6.3	Scheibe	1.52.9	0.4.3.03
7	Beschreibung	1.52.10	Ausschreibung

**Landesverband: Schützenverband Berlin-Brandenburg e.V. ( BL )**

**BL B 1.56 GK Unterhebelrepetierer 50 m 20 / 20 Schuss**

Ordnungsnr. Liste B	Schlagwort	Ordnungsnr. LSpO	Angabe
1	Wettbewerb	1.56	GK Unterhebelrepetierer 50 m 20 / 20 Schuss
1.1	Waffenart	1.56.1	Langwaffe / Mehrlader; min. 5 Patronen im Magazin
1.2	Laufänge in cm	1.56.2	min. 42
2	Visierung	1.56.3	Kimme / Korn
3	Kaliber	1.56.4	= .45 Zentralfeuer
4	Distanz in m	1.56.5	50
5	Anschlagsart	1.56.6	stehend, kniend
6.1	Wettkampfschüsse	1.56.7	40
6.2	Zeitvorgabe in min.	1.56.8	Stehend, kniend je 4 x 5 Schuss in 75 sek.
6.3	Scheibe	1.56.9	0.4.3.04
7	Beschreibung	1.56.10	Gewehrtabelle, Ausschreibung

**Landesverband: Schützenverband Berlin-Brandenburg e.V. ( BL )**

**BL 1.57 GK Unterhebelrepetierer 100 m 20 / 20 Schuss**

Ordnungsnr. Liste B	Schlagwort	Ordnungsnr. LSpO	Angabe
1	Wettbewerb	1.57	GK Unterhebelrepetierer 100 m 20 / 20 Schuss
1.1	Waffenart	1.57.1	Langwaffe / Mehrlader; min. 5 Patronen im Magazin
1.2	Laufänge in cm	1.57.2	min. 42
2	Visierung	1.57.3	Kimme / Korn
3	Kaliber	1.57.4	= .45 Zentralfeuer
4	Distanz in m	1.57.5	100
5	Anschlagsart	1.57.6	stehend, kniend
6.1	Wettkampfschüsse	1.57.7	40
6.2	Zeitvorgabe in min.	1.57.8	Stehend, kniend je 4 x 5 Schuss in 75 sek.
6.3	Scheibe	1.57.9	SpO Teil 0 – Regel 0.4.3.04
7	Beschreibung	1.57.10	Gewehrtabelle, Ausschreibung

**Landesverband: Schützenverband Berlin-Brandenburg e.V. ( BL )**

**BL 1.85 Kleinkalibergewehr 50 m – Mehrlader 60 Schuss liegend**

Ordnungsnr. Liste B	Schlagwort	Ordnungsnr. LSpO	Angabe
1	Wettbewerb	1.85	Kleinkalibergewehr 50 m - Mehrlader 60 Schuss liegend
1.1	Waffenart	1.85.1	Langwaffe / Mehrlader
1.2	Lauf­länge in cm	1.85.2	min. 42
2	Visierung	1.85.3	Diopter / Korn
3	Kaliber	1.85.4	5,6 mm / .22 lfb / .22 lr
4	Distanz in m	1.85.5	50
5	Anschlagsart	1.85.6	liegend
6.1	Wettkampfschüsse	1.85.7	60
6.2	Zeitvorgabe in min.	1.85.8	75
6.3	Scheibe	1.85.9	0.4.3.03
7	Beschreibung	1.85.10	Gewehrtabelle, Ausschreibung

**Landesverband: Schützenverband Berlin-Brandenburg e.V. ( BL )**

**BL 1.91 GK Gewehr Mehrlader 50 m sitzend Auflage 30 Schuss**

Ordnungsnr. Liste B	Schlagwort	Ordnungsnr. LSpO	Angabe
1	Wettbewerb	1.91	GK-Gewehr Mehrlader 50 m sitzend Auflage 30 Schuss
1.1	Waffenart	1.91.1	Langwaffe / Mehrlader
1.2	Lauf­länge in cm	1.91.2	min. 42
2	Visierung	1.91.3	Diopter / Korn
3	Kaliber	1.91.4	= 8 mm
4	Distanz in m	1.91.5	50
5	Anschlagsart	1.91.6	sitzend aufgelegt
6.1	Wettkampfschüsse	1.91.7	30
6.2	Zeitvorgabe in min.	1.91.8	40
6.3	Scheibe	1.91.9	0.4.3.51
7	Beschreibung	1.91.10	Gewehrtabelle, Ausschreibung

**Landesverband: Schützenverband Berlin-Brandenburg e.V. ( BL )**

**BL 1.92 GK – Gewehr 100 m – Einzellader – liegend Auflage 30 Schuss**

Ordnungsnr. Liste B	Schlagwort	Ordnungsnr. LSpO	Angabe
1	Wettbewerb	1.92	GK-Gewehr 100 m Einzellader liegend Auflage 30 Schuss
1.1	Waffenart	1.92.1	Langwaffe / Einzellader; Mehrlader als Einzellader; Freigewehr für Herren = 8.000 g Sportgewehr für Damen = 6.500 g
1.2	Lauf­länge in cm	1.92.2	min. 42
2	Visierung	1.92.3	Diopter / Korn
3	Kaliber	1.92.4	= 8 mm
4	Distanz in m	1.92.5	100
5	Anschlagart	1.92.6	liegend aufgelegt
6.1	Wettkampfschüsse	1.92.7	30
6.2	Zeitvorgabe in min	1.92.8	45
6.3	Scheibe	1.92.9	0.4.3.04
7	Beschreibung	1.92.10	Gewehrtabelle, Ausschreibung

**Landesverband: Schützenverband Berlin-Brandenburg e.V. ( BL )**

**BL 1.93 GK – Gewehr 300 m - Einzellader - liegend Auflage mit ZF 30 Schuss**

Ordnungsnr. Liste B	Schlagwort	Ordnungsnr. LSpO	Angabe
1	Wettbewerb	1.93	GK-Gewehr Einzellader, liegend Auflage mit ZF 300 m 30 Schuss
1.1	Waffenart	1.93.1	Langwaffe / Einzellader; Mehrlader als Einzellader
1.2	Lauflänge in cm	1.93.2	min. 42
2	Visierung	1.93.3	Zielfernrohr bis 12 fache Vergrößerung, kein beleuchtetes Absehen
3	Kaliber	1.93.4	= 8 mm
4	Distanz in m	1.93.5	300
5	Anschlagart	1.93.6	liegend aufgelegt
6.1	Wettkampfschüsse	1.93.7	30
6.2	Zeitvorgabe in min	1.93.8	40
6.3	Scheibe	1.93.9	0.4.3.04
7	Beschreibung	1.93.10	Gewehrtabelle, Ausschreibung

**Landesverband: Schützenverband Berlin-Brandenburg e.V. ( BL )**

**BL 1.94 GK – Gewehr 100 m - Einzellader - liegend mit ZF 30 Schuss**

Ordnungsnr. Liste B	Schlagwort	Ordnungsnr. LSpO	Angabe
1	Wettbewerb	1.94	GK-Gewehr Einzellader, liegend mit ZF 100 m 30 Schuss
1.1	Waffenart	1.94.1	Langwaffe / Einzellader; Mehrlader als Einzellader
1.2	Lauflänge in cm	1.94.2	min. 42
2	Visierung	1.94.3	Zielfernrohr bis 12 fache Vergrößerung, kein beleuchtetes Absehen
3	Kaliber	1.94.4	= 8 mm
4	Distanz in m	1.94.5	100
5	Anschlagart	1.94.6	liegend
6.1	Wettkampfschüsse	1.94.7	30
6.2	Zeitvorgabe in min	1.94.8	40
6.3	Scheibe	1.94.9	0.4.3.04
7	Beschreibung	1.94.10	Gewehrtabelle, Ausschreibung

**Landesverband: Schützenverband Berlin-Brandenburg e.V. ( BL )**

**BL 1.95 GK - Gewehr 300 m – Einzellader sitzend Auflage mit ZF 30 Schuss**

Ordnungsnr. Liste B	Schlagwort	Ordnungsnr. LSpO	Angabe
1	Wettbewerb	1.95	GK-Gewehr Einzellader sitzend Auflage ZF 300 m
1.1	Waffenart	1.95.1	Langwaffe / Einzellader; Mehrlader als Einzellader
1.2	Lauflänge in cm	1.95.2	min. 42
2	Visierung	1.95.3	Zielfernrohr bis 12 fache Vergrößerung, kein beleuchtetes Absehen
3	Kaliber	1.95.4	= 8 mm
4	Distanz in m	1.95.5	300
5	Anschlagart	1.95.6	sitzend aufgelegt
6.1	Wettkampfschüsse	1.95.7	30
6.2	Zeitvorgabe in min	1.95.8	40
6.3	Scheibe	1.95.9	0.4.3.04
7	Beschreibung	1.95.10	Gewehrtabelle, Ausschreibung

**Landesverband: Schützenverband Berlin-Brandenburg e.V. ( BL )**

**BL 1.96 GK – Gewehr 100 m Einzellader sitzend mit ZF 30 Schuss**

Ordnungsnr. Liste B	Schlagwort	Ordnungsnr. LSpO	Angabe
1	Wettbewerb	1.96	GK-Gewehr Einzellader sitzend mit ZF 100 m
1.1	Waffenart	1.96.1	Langwaffe / Einzellader; Mehrlader als Einzellader
1.2	Laufänge in cm	1.96.2	min. 42
2	Visierung	1.96.3	Zielfernrohr bis 12 fache Vergrößerung, kein beleuchtetes Absehen
3	Kaliber	1.96.4	= 8 mm
4	Distanz in m	1.96.5	100
5	Anschlagart	1.96.6	sitzend aufgelegt
6.1	Wettkampfschüsse	1.96.7	30
6.2	Zeitvorgabe in min	1.96.8	40
6.3	Scheibe	1.96.9	0.4.3.51
7	Beschreibung	1.96.10	Gewehrtabelle, Ausschreibung

**Landesverband: Schützenverband Berlin-Brandenburg e.V. ( BL )**

**BL 1.98 Ordonnanzgewehr 100 m Einzellader sitzend Auflage 30 Schuss**

Ordnungsnr. Liste B	Schlagwort	Ordnungsnr. LSpO	Angabe
1	Wettbewerb	1.98	Ordonnanzgewehr 100 m Einzellader sitzend Auflage 30 Schuss
1.1	Waffenart	1.98.1	Langwaffe / Einzellader; Mehrlader als Einzellader; ordonnanzmäßige Ausführung in allen Teilen
1.2	Laufänge in cm	1.98.2	min. 42
2	Visierung	1.98.3	Kimme / Korn; Diopter / Korn; spezielle Diopter- oder Scharfschützenvisionierung nicht gestattet; Visierung muss mit Waffe in der jeweiligen Armee im Einsatz gewesen sein
3	Kaliber	1.98.4	= 8 mm
4	Distanz in m	1.98.5	100
5	Anschlagart	1.98.6	sitzend aufgelegt
6.1	Wettkampfschüsse	1.98.7	30
6.2	Zeitvorgabe in min	1.98.8	40
6.3	Scheibe	1.98.9	0.4.3.04
7	Beschreibung	1.98.10	Gewehrtabelle, Ausschreibung

**Landesverband: Schützenverband Berlin-Brandenburg e.V. ( BL )**

**BL 1.99 Ordonnanzgewehr 100 m Einzellader sitzend Auflage Zielfernrohr 30 Schuss**

Ordnungsnr. Liste B	Schlagwort	Ordnungsnr. LSpO	Angabe
1	Wettbewerb	1.99	GK-Gewehr Einzellader sitzend Auflage Zielfernrohr 100 m
1.1	Waffenart	1.99.1	Langwaffe / Einzellader; Mehrlader als Einzellader
1.2	Laufänge in cm	1.99.2	min. 42
2	Visierung	1.99.3	Zielfernrohr bis 12 fache Vergrößerung; kein beleuchtetes Absehen
3	Kaliber	1.99.4	= 8 mm
4	Distanz in m	1.99.5	100
5	Anschlagart	1.99.6	sitzend aufgelegt
6.1	Wettkampfschüsse	1.99.7	30
6.2	Zeitvorgabe in min	1.99.8	40
6.3	Scheibe	1.99.9	0.4.3.04
7	Beschreibung	1.99.10	Gewehrtabelle, Ausschreibung

**Landesverband: Schützenverband Berlin-Brandenburg e.V. ( BL )**

**BL 2.11 Luftpistole – 10 m Auflage 30 Schuss**

Ordnungsnr. Liste B	Schlagwort	Ordnungsnr. LSpO	Angabe
1	Wettbewerb	2.11	Luftpistole – 10 m Auflage 30 Schuss
1.1	Waffenart	2.11.1	Kurzwaffe / Einzellader; Mehrlader als Einzellader
1.2	Lauf­länge in cm	2.11.2	min. 10
2	Visierung	2.11.3	Kimme / Korn
3	Kaliber	2.11.4	4,5 mm / .177
4	Distanz in m	2.11.5	10
5	Anschlagart	2.11.6	stehend aufgelegt / sitzend aufgelegt
6.1	Wettkampfschüsse	2.11.7	30
6.2	Zeitvorgabe in min	2.11.8	45
6.3	Scheibe	2.11.9	0.4.3.20
7	Beschreibung	2.11.10	Pistolentabelle, Ausschreibung

**Landesverband: Schützenverband Berlin-Brandenburg e.V. ( BL )**

**BL 2.21 KK – Freie Pistole 50 m Auflage 30 Schuss**

Ordnungsnr. Liste B	Schlagwort	Ordnungsnr. LSpO	Angabe
1	Wettbewerb	2.21	KK - Freie Pistole 50 m Auflage 30 Schuss
1.1	Waffenart	2.21.1	Kurzwaffe / Einzellader, Mehrlader als Einzellader
1.2	Lauf­länge in cm	2.21.2	min. 10
2	Visierung	2.21.3	Kimme / Korn
3	Kaliber	2.21.4	5,6 mm / .22 lfb / .22 lr
4	Distanz in m	2.21.5	50
5	Anschlagart	2.21.6	stehend aufgelegt
6.1	Wettkampfschüsse	2.21.7	30
6.2	Zeitvorgabe in min	2.21.8	45
6.3	Scheibe	2.21.9	0.4.3.04
7	Beschreibung	2.21.10	Pistolentabelle, Ausschreibung

**Landesverband: Schützenverband Berlin-Brandenburg e.V. ( BL )**

**BL 2.42 KK - Sportpistole 25 m – Auflage**

Ordnungsnr. Liste B	Schlagwort	Ordnungsnr. LSpO	Angabe
1	Wettbewerb	2.42	KK-Sportpistole – 25 m – Auflage
1.1	Waffenart	2.42.1	Kurzwaffe / Mehrlader
1.2	Lauf­länge in cm	2.42.2	min. 10; max. 15,3
2	Visierung	2.42.3	Kimme / Korn
3	Kaliber	2.42.4	5,6 mm / .22 lfb / .22 lr
4	Distanz in m	2.42.5	25
5	Anschlagart	2.42.6	stehend aufgelegt / sitzend aufgelegt
6.1	Wettkampfschüsse	2.42.7	30
6.2	Zeitvorgabe in min	2.42.8	5
6.3	Scheibe	2.42.9	0.4.3.04
7	Beschreibung	2.42.10	Pistolentabelle, Ausschreibung

**Landesverband: Schützenverband Berlin-Brandenburg e.V. ( BL )**

**BL 2.43 KK - Sportpistole 25 m – Zweihandanschlag 30 Schuss**

Ordnungsnr. Liste B	Schlagwort	Ordnungsnr. LSpO	Angabe
1	Wettbewerb	2.43	KK-Sportpistole – 25 m - Zweihandanschlag
1.1	Waffenart	2.43.1	Kurzwaffe / Mehrlader
1.2	Lauf­länge in cm	2.43.2	min. 10; max. 15,3
2	Visierung	2.43.3	Kimme / Korn
3	Kaliber	2.43.4	5,6 mm / .22 lfb / .22 lr
4	Distanz in m	2.43.5	25
5	Anschlagart	2.43.6	stehend zweihändig
6.1	Wettkampfschüsse	2.43.7	30
6.2	Zeitvorgabe in min	2.43.8	5
6.3	Scheibe	2.43.9	0.4.3.04
7	Beschreibung	2.43.10	Pistolentabelle, Ausschreibung

**Landesverband: Schützenverband Berlin-Brandenburg e.V. ( BL )**

**BL 2.61 KK - Standardpistole 25 m – Zweihandanschlag 30 Schuss in Serien**

Ordnungsnr. Liste B	Schlagwort	Ordnungsnr. LSpO	Angabe
1	Wettbewerb	2.61	KK-Standardpistole – Zweihandanschlag 25 m 30 Schuss in Serie
1.1	Waffenart	2.61.1	Kurzwaffe / Mehrlader
1.2	Lauf­länge in cm	2.61.2	min. 10; max. 15,3
2	Visierung	2.61.3	Kimme / Korn
3	Kaliber	2.61.4	5,6 mm / .22 lfb / .22 lr
4	Distanz in m	2.61.5	25
5	Anschlagart	2.61.6	stehend zweihändig
6.1	Wettkampfschüsse	2.61.7	6 x 5
6.2	Zeitvorgabe in min	2.61.8	2 Serien je 150 sek.; 2 Serien je 20 sek.; 2 Serien je 10 sek.
6.3	Scheibe	2.61.9	0.4.3.04
7	Beschreibung	2.61.10	Pistolentabelle; Ausschreibung

**Landesverband: Schützenverband Berlin-Brandenburg e.V. ( BL )**

**BL 7.11 Vorderlader - 50 m - Perkussionsgewehr Auflage 15 Schuss**

Ordnungsnr. Liste B	Schlagwort	Ordnungsnr. LSpO	Angabe
1	Wettbewerb	7.11	Vorderlader - 50 m - Perkussionsgewehr Auflage 15 Schuss
1.1	Waffenart	7.11.1	Langwaffe / Einzellader
1.2	Lauf­länge in cm	7.11.2	min. 42; wie Original oder Repliken
2	Visierung	7.11.3	Kimme / Korn
3	Kaliber	7.11.4	≤ .60; Rundkugel
4	Distanz in m	7.11.5	50
5	Anschlagart	7.11.6	stehend aufgelegt
6.1	Wettkampfschüsse	7.11.7	15
6.2	Zeitvorgabe in min	7.11.8	45
6.3	Scheibe	7.11.9	0.4.3.04
7	Beschreibung	7.11.10	Ausschreibung

**Landesverband: Schützenverband Berlin-Brandenburg e.V. ( BL )**  
**BL 7.32 Vorderlader – 50 m - Steinschlossgewehr Auflage 15 Schuss**

Ordnungsnr. Liste B	Schlagwort	Ordnungsnr. LSpO	Angabe
1	Wettbewerb	7.32	Vorderlader – 50 m - Steinschlossgewehr Auflage 15 Schuss
1.1	Waffenart	7.32.1	Langwaffe / Einzellader
1.2	Laufänge in cm	7.32.2	min. 42; wie Original oder Repliken
2	Visierung	7.32.3	Kimme / Korn
3	Kaliber	7.32.4	≤ .70; Rundkugel
4	Distanz in m	7.32.5	50
5	Anschlagart	7.32.6	stehend aufgelegt
6.1	Wettkampfschüsse	7.32.7	15
6.2	Zeitvorgabe in min	7.32.8	45
6.3	Scheibe	7.32.9	0.4.3.04
7	Beschreibung	7.32.10	Ausschreibung

**Landesverband: Schützenverband Berlin-Brandenburg e.V. ( BL )**  
**BL 7.41 Vorderlader – 25 m – Perkussionsrevolver 15 Schuss Duell**

Ordnungsnr. Liste B	Schlagwort	Ordnungsnr. LSpO	Angabe
1	Wettbewerb	7.41	Vorderlader – 25 m – Perkussionsrevolver 15 Schuss Duell
1.1	Waffenart	7.41.1	Kurzwaffe / Einzellader
1.2	Laufänge in cm	7.41.2	min. 10; wie Original oder Repliken
2	Visierung	7.41.3	Kimme / Korn
3	Kaliber	7.41.4	≤ .45
4	Distanz in m	7.41.5	25
5	Anschlagart	7.41.6	stehend zweihändig
6.1	Wettkampfschüsse	7.41.7	15 in 3 Serien a 5 Schuss
6.2	Zeitvorgabe in min	7.41.8	je. Serie 150 sek.
6.3	Scheibe	7.41.9	0.4.3.22
7	Beschreibung	7.41.10	Ausschreibung

**Landesverband: Schützenverband Berlin-Brandenburg e.V. ( BL )**  
**BL 7.51 Vorderlader – 25 m - Perkussionspistole 15 Schuss Zweihand**

Ordnungsnr. Liste B	Schlagwort	Ordnungsnr. LSpO	Angabe
1	Wettbewerb	7.51	Vorderlader – 25 m - Perkussionspistole 15 Schuss Zweihand
1.1	Waffenart	7.51.1	Kurzwaffe / Einzellader
1.2	Laufänge in cm	7.51.2	min. 10; wie Original oder Repliken
2	Visierung	7.51.3	Kimme / Korn
3	Kaliber	7.51.4	≤ .50; Rundkugel
4	Distanz in m	7.51.5	25
5	Anschlagart	7.51.6	stehend zweihändig
6.1	Wettkampfschüsse	7.51.7	15
6.2	Zeitvorgabe in min	7.51.8	7.0.6.5
6.3	Scheibe	7.51.9	0.4.3.04
7	Beschreibung	7.51.10	Ausschreibung

**Landesverband: Schützenverband Berlin-Brandenburg e.V. ( BL )**

**BL 7.61 Vorderlader - 25 m - Steinschlosspistole 15 Schuss Zweihand**

<b>Ordnungsnr. Liste B</b>	<b>Schlagwort</b>	<b>Ordnungsnr. LSpO</b>	<b>Angabe</b>
1	Wettbewerb	7.61	Vorderlader – 25 m - Steinschlosspistole 15 Schuss Zweihand
1.1	Waffenart	7.61.1	Kurzwaffe / Einzellader
1.2	Laufänge in cm	7.61.2	min. 10; wie Original oder Repliken
2	Visierung	7.61.3	Kimme / Korn
3	Kaliber	7.61.4	≤ .70; Rundkugel
4	Distanz in m	7.61.5	25
5	Anschlagart	7.61.6	stehend zweihändig
6.1	Wettkampfschüsse	7.61.7	15
6.2	Zeitvorgabe in min	7.61.8	7.0.6.5
6.3	Scheibe	7.61.9	0.4.3.04
7	Beschreibung	7.61.10	Ausschreibung



## Scheiben Annex

### Landesverband: Schützenverband Berlin-Brandenburg e.V. ( BL )

Scheibe:

Fallscheibenanlage für Kleinkaliber

Scheibenbeschreibung:

Bei der Fallscheibenanlage für Kleinkaliber erfolgt die Trefferanzeige dadurch, dass die physische Auftreffwucht des Geschosses das Ziel abklappt. Die Ziele werden nach dem Schießen von Hand durch ziehen an einem Seil, bzw. elektronisch wieder aufgestellt.

Die Scheibe mit den Maßen ( $X 1 = \text{ca. } 1500 \text{ mm}$ ) muss aus einer weißen Zielflächenplatte mit 5 Zielöffnungen (Durchmesser 85 mm) bestehen. Hinter der Zielflächenplatte befinden sich 5 voneinander getrennte abklappbare schwarze Platten. Der Abstand der Zielplatten beträgt ( $X 2 = 300 \text{ mm}$ ) Als Treffer gelten alle abgeklappten Zielplatten.

Der Geschoßfang (lichte Maße der Gesamtanlage) hat eine Breite von ca. 1.500 mm und eine lichte Höhe von ca. 400 mm. Die Plates (Fallscheiben) stehen frei sichtbar in dem freien Raum des Geschoßfanges. Sie sind im unteren Teil mit Scharnieren klappbar hinter der schussfesten Verkleidung montiert. Die Plates (Fallscheiben) sind weiß gestrichen. Die Plates (Fallscheiben) werden nach dem Schießen von Hand durch Ziehen an einem Seil wieder aufgerichtet.

gesamte weiße Scheibenfläche:	siehe Zeichnung
Durchmesser der 5 Trefferflächen:	je 150 mm für die 50 m Disziplin und 85 mm für die 25 Disziplin
Abstand der Treffermitten:	300 mm

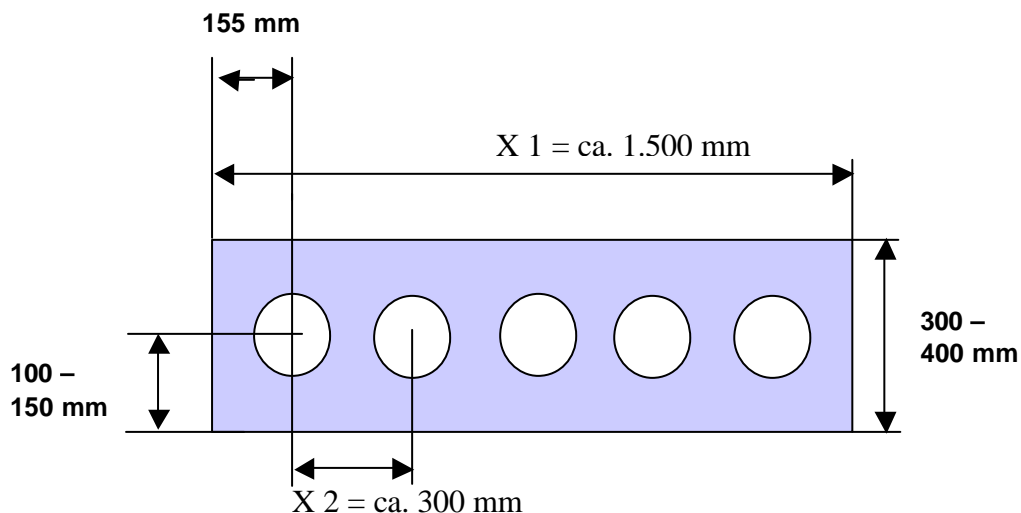

Scheibe wird beschossen in den Disziplinen:

BL 1.48;      BL 1.49

## **Brandenburgischer Schützenbund e.V. (BR)**



**Landesverband: Brandenburgischer Schützenverband e.V.( BR )**

**BR 1.11 Luftgewehr – Auflage**

Ordnungsnr. Liste B	Schlagwort	Ordnungsnr. LSpO	Angabe
1	Wettbewerb	1.11	Luftgewehr – Auflage; Einzelwettbewerbe für: Alters-, Damen-, Alt und Senioren/in- klasse A, B, C
1.1	Waffenart	1.11.1	Langwaffe / Einzellader; Mehrlader als Einzellader
1.2	Laufänge in cm		min. 42
2	Visierung	1.11.7	Diopter / Korn
3	Kaliber	1.11.2	4,5 mm / .177
4	Distanz in m	1.11.11	10
5	Anschlagart	1.11.	stehend aufgelegt / sitzend aufgelegt
6.1	Wettkampfschüsse		30
6.2	Zeitvorgabe in min		45
6.3	Scheibe	1.11.12	0.4.3.01
7	Beschreibung		Gewehrtabelle

**Landesverband: Brandenburgischer Schützenverband e.V.( BR )**

**BR 1.46 KK – Unterhebelgewehr (Lever-Action)**

Ordnungsnr. Liste B	Schlagwort	Ordnungsnr. LSpO	Angabe
1	Wettbewerb	1.46	Unterhebelgewehr (Lever – Action); Einzel- und Mannschaftswettbewerb; Schützenklasse (offene Klasse)
1.1	Waffenart	1.46.1	Langwaffe / Mehrlader
1.2	Laufänge in cm		min. 42
2	Visierung	1.46.8	Kimme / Korn
3	Kaliber	1.46.2	5,6 mm / .22 l.r. / .22 lfb
4	Distanz in m	1.46.12	50
5	Anschlagart		stehend, kniend
6.1	Wettkampfschüsse		2 x 20
6.2	Zeitvorgabe in min		45
6.3	Scheibe	1.46.13	0.4.3.03
7	Beschreibung		Gewehrtabelle

**Landesverband: Brandenburgischer Schützenverband e.V.( BR )**

**BR 1.92 GK - Gewehr 100 m – liegend Diopter**

Ordnungsnr. Liste B	Schlagwort	Ordnungsnr. LSpO	Angabe
1	Wettbewerb	1.92	GK-Gewehr 100m-liegend Diopter; Einzel- und Mannschaftswettbewerb; Schützenklasse (offene Klasse)
1.1	Waffenart	1.92.1	Langwaffe / Einzellader und Mehrlader; Großkaliber Freigewehr
1.2	Laufänge in cm		min. 42
2	Visierung	1.92.8	Diopter / Korn
3	Kaliber	1.92.2	≤ 8 mm Zentralfeuer
4	Distanz in m	1.92.11	100
5	Anschlagart		liegend
6.1	Wettkampfschüsse		30
6.2	Zeitvorgabe in min		45
6.3	Scheibe	1.92.12	0.4.3.04
7	Beschreibung		Gewehrtabelle

**Landesverband: Brandenburgischer Schützenverband e.V.( BR )**  
**BR 2.11 Luftpistole – Standauflage**

Ordnungsnr. Liste B	Schlagwort	Ordnungsnr. LSpO	Angabe
1	Wettbewerb	2.11	Luftpistole – Standauflage; Einzelwettbewerb; Alters-, Damen-, Alt- und Senioren/in- klasse A, B, C
1.1	Waffenart	2.11.1	Kurzwaffe / Einzellader; Mehrlader als Einzellader
1.2	Laufänge in cm		min. 10; max. 15,3; = Prüfkasten
2	Visierung	2.11.8	Kimme / Korn
3	Kaliber	2.11.2	4,5 mm / .177
4	Distanz in m	2.11.11	10
5	Anschlagart	2.11.9	stehend aufgelegt
6.1	Wettkampfschüsse		30
6.2	Zeitvorgabe in min		45
6.3	Scheibe	2.11.12	0.4.3.20
7	Beschreibung		Pistolentabelle

**Landesverband: Brandenburgischer Schützenverband e.V.( BR )**  
**BR 9.10 KK – Sportkarabiner – offene Visierung**

Ordnungsnr. Liste B	Schlagwort	Ordnungsnr. LSpO	Angabe
1	Wettbewerb	9.10	KK – Sportkarabiner; Einzel- und Mannschaftswettbewerb; Schützenklasse (offene Klasse)
1.1	Waffenart	9.10.1	Langwaffe / Mehrlader
1.2	Laufänge in cm		min. 42
2	Visierung	9.10.9	Kimme / Korn
3	Kaliber	9.10.2	5,6 mm / .22 l.r. / .22 lfb
4	Distanz in m	9.10.12	50
5	Anschlagart		liegend
6.1	Wettkampfschüsse		30
6.2	Zeitvorgabe in min		45
6.3	Scheibe	9.10.13	0.4.3.03
7	Beschreibung		Gewehrtabelle

**Landesverband: Brandenburgischer Schützenverband e.V.( BR )**  
**BR 9.11 KK – Freigewehr – Standauflage Diopter**

Ordnungsnr. Liste B	Schlagwort	Ordnungsnr. LSpO	Angabe
1	Wettbewerb	9.11	KK – Gewehr Standauflage Diopter; Einzel- und Mannschaftswettbewerbe; Altersklasse (offene Klasse)
1.1	Waffenart	9.11.1	Langwaffe / Einzellader; Mehrlader als Einzellader
1.2	Laufänge in cm		min. 42
2	Visierung	9.11.9	Diopter / Korn
3	Kaliber	9.11.2	5,6 mm / .22 l.r. / .22 lfb
4	Distanz in m	9.11.13	50
5	Anschlagart	9.11.11	stehend aufgelegt
6.1	Wettkampfschüsse		30
6.2	Zeitvorgabe in min		45
6.3	Scheibe	9.11.14	0.4.3.03
7	Beschreibung		Gewehrtabelle

**Landesverband: Brandenburgischer Schützenverband e.V.( BR )**  
**BR 9.12 KK – Freigewehr – Standaufgabe Zielfernrohr**

Ordnungsnr. Liste B	Schlagwort	Ordnungsnr. LSpO	Angabe
1	Wettbewerb	9.12	KK – Gewehr Standaufgabe Zielfernrohr; Einzel- und Mannschaftswettbewerbe; Altersklasse (offene Klasse)
1.1	Waffenart	9.12.1	Langwaffe / Einzellader
1.2	Laufänge in cm		min. 42
2	Visierung	9.12.9	Zielfernrohr, beliebige Vergrößerung
3	Kaliber	9.12.2	5,6 mm / .22 l.r. / .22 lfb
4	Distanz in m	9.12.13	50
5	Anschlagart	9.12.11	stehend aufgelegt
6.1	Wettkampfschüsse		30
6.2	Zeitvorgabe in min		45
6.3	Scheibe	9.12.14	0.4.3.03
7	Beschreibung		Gewehrtabelle

**Landesverband: Brandenburgischer Schützenverband e.V.( BR )**  
**BR 9.13 KK – Selbstladegewehr**

Ordnungsnr. Liste B	Schlagwort	Ordnungsnr. LSpO	Angabe
1	Wettbewerb	9.13	KK – Selbstladegewehr; Einzelwettbewerb; Schützenklasse (offene Klasse)
1.1	Waffenart	9.13.1	Langwaffe / Mehrlader
1.2	Laufänge in cm		min. 42
2	Visierung	9.13.9	Kimme / Korn
3	Kaliber	9.13.3	5,6 mm / .22 l.r. / .22 lfb
4	Distanz in m	9.13.13	50
5	Anschlagart	9.13.11	stehend aufgelegt
6.1	Wettkampfschüsse		6 x 5
6.2	Zeitvorgabe in min		pro Serie 20 sek.
6.3	Scheibe	9.13.14	0.4.3.03
7	Beschreibung		Gewehrtabelle

**Landesverband: Brandenburgischer Schützenverband e.V.( BR )**  
**BR 9.20 Ordonnanzgewehr 100 m Auflage (sitzend)**

Ordnungsnr. Liste B	Schlagwort	Ordnungsnr. LSpO	Angabe
1	Wettbewerb	9.20	Ordonnanzgewehr 100 m Auflage (sitzend); Einzel- und Mannschaftswettbewerb; Altersklasse (offene Klasse)
1.1	Waffenart	9.20.1	Langwaffe / Mehrlader; Repetiergewehre, die bis einschließlich 31.12.1963 als Ordonnanzwaffen geführt wurden. Unterhebelrepetierer und Halbautomaten sind nicht zugelassen.
1.2	Laufänge in cm		min. 42
2	Visierung	9.20.9	Kimme / Korn; Ringkorn
3	Kaliber	9.20.3	6 mm < 8 mm Zentralfeuer
4	Distanz in m	9.20.13	100
5	Anschlagart		sitzend aufgelegt
6.1	Wettkampfschüsse		3 x 10
6.2	Zeitvorgabe in min		45
6.3	Scheibe	9.20.14	0.4.3.04
7	Beschreibung		Gewehrtabelle

**Landesverband: Brandenburgischer Schützenverband e.V.( BR )**  
**BR 9.21 GK – Freigewehr – 100 m Auflage (sitzend)**

Ordnungsnr. Liste B	Schlagwort	Ordnungsnr. LSpO	Angabe
1	Wettbewerb	9.21	GK – Freigewehr Auflage; Einzel- und Mannschaftswettbewerbe; Altersklasse (offene Klasse)
1.1	Waffenart	9.21.1	Langwaffe / Einzellader
1.2	Laufänge in cm		min. 42
2	Visierung	9.21.7	Diopter / Korn
3	Kaliber	9.21.2	≤ 8 mm Zentralfeuer
4	Distanz in m	9.21.10	100
5	Anschlagart	9.21.8	sitzend aufgelegt
6.1	Wettkampfschüsse		3 x 10
6.2	Zeitvorgabe in min		45
6.3	Scheibe	9.21.11	0.4.3.04
7	Beschreibung		Gewehrtabelle

**Landesverband: Brandenburgischer Schützenverband e.V.( BR )**  
**BR 9.22 GK – Gewehr – 100 m liegend Zielfernrohr**

Ordnungsnr. Liste B	Schlagwort	Ordnungsnr. LSpO	Angabe
1	Wettbewerb	9.22	GK – Gewehr – 100m Zielfernrohr; Einzel- und Mannschaftswettbewerbe; Schützenklasse (offene Klasse)
1.1	Waffenart	9.22.1	Langwaffe / Einzellader und Mehrlader
1.2	Laufänge in cm		min. 42
2	Visierung	9.22.8	Zielfernrohr, beliebige Vergrößerung
3	Kaliber	9.22.2	≤ 8 mm Zentralfeuer
4	Distanz in m	9.22.10	100
5	Anschlagart		liegend
6.1	Wettkampfschüsse		3 x 10
6.2	Zeitvorgabe in min		45
6.3	Scheibe	9.22.11	0.4.3.04
7	Beschreibung		Gewehrtabelle

**Landesverband: Brandenburgischer Schützenverband e.V.( BR )**  
**BR 9.40 KK – Pistole / Revolver**

Ordnungsnr. Liste B	Schlagwort	Ordnungsnr. LSpO	Angabe
1	Wettbewerb	9.40	KK – Pistole/Revolver; Einzel- und Mannschaftswettbewerb; Schützenklasse (offene Klasse)
1.1	Waffenart	9.40.1	Kurzwaffe / Mehrlader; Pistole, Revolver
1.2	Laufänge in cm		min. 10; max 15,3
2	Visierung	9.40.9	Kimme / Korn
3	Kaliber	9.40.2	5,6 mm / .22 l.r. / .22 lfb
4	Distanz in m	9.40.12	50
5	Anschlagart	9.40.10	stehend, ein- oder beidhändig
6.1	Wettkampfschüsse		8 x 5
6.2	Zeitvorgabe in min		4 Serien in 150 sek.; 4 Serien in 20 sek.
6.3	Scheibe	9.40.13	0.4.3.04; 0.4.3.22
7	Beschreibung		Pistolentabelle

**Landesverband: Brandenburgischer Schützenverband e.V.( BR )**

**BR 9.50 KK – Sportpistole 30 Schuss Präzision**

Ordnungsnr. Liste B	Schlagwort	Ordnungsnr. LSpO	Angabe
1	Wettbewerb	9.50	KK – Sportpistole 30 Schuss Präzision; Einzel- und Mannschaftswettbewerb; Schützenklasse (offene Klasse)
1.1	Waffenart	9.50.1	Kurzwaffe / Mehrlader; Pistole
1.2	Laufänge in cm		min. 10; max 15,3
2	Visierung	9.50.9	Kimme / Korn
3	Kaliber	9.50.2	5,6 mm / .22 l.r. / .22 lfb
4	Distanz in m	9.50.11	25
5	Anschlagart		stehend
6.1	Wettkampfschüsse		6 x 5
6.2	Zeitvorgabe in min		5
6.3	Scheibe	9.50.13	0.4.3.04
7	Beschreibung		Pistolentabelle

**Landesverband: Brandenburgischer Schützenverband e.V.( BR )**

**BR 9.60 GK – Sportpistole 30 Schuss Präzision**

Ordnungsnr. Liste B	Schlagwort	Ordnungsnr. LSpO	Angabe
1	Wettbewerb	9.60	GK – Sportpistole 30 Schuss Präzision Einzel- und Mannschaftswettbewerb Schützenklasse (offene Klasse)
1.1	Waffenart	9.60.1	Kurzwaffe / Mehrlader; Pistole
1.2	Laufänge in cm		min. 10; max 15,3
2	Visierung	9.60.8	Kimme / Korn
3	Kaliber	9.60.2	7,62 mm < 11,58 mm Zentralfeuer
4	Distanz in m	9.60.10	25
5	Anschlagart		stehend
6.1	Wettkampfschüsse		6 x 5
6.2	Zeitvorgabe in min		5
6.3	Scheibe	9.60.11	0.4.3.04
7	Beschreibung		Pistolentabelle

## Schützenverband Hamburg und Umgegend e.V. (HH)





**Landesverband: Schützenverband Hamburg und Umgegend e.V. ( HH )**

**HH 1.56 Unterhebelrepetierer**

Ordnungsnr. Liste B	Schlagwort	Ordnungsnr. LSpO	Angabe
1	Wettbewerb	1.56	Unterhebelrepetiergewehr
1.1	Waffenart		Langwaffe / Mehrlader
1.2	Laufänge in cm		min. 42
2	Visierung		Kimme / Korn
3	Kaliber		5,6 mm / .22 l.r. / .22 lfb; ≤ .45 LC
4	Distanz in m		25
5	Anschlagart		stehend
6.1	Wettkampfschüsse		2 x 10 und 4 x 5
6.2	Zeitvorgabe in min		2 x 10 in 150 sek.; 4 x 5 in 20 sek.
6.3	Scheibe		Qualifikation: Großkaliber Qualifikation Scheibe Finale: Großkaliber Final Scheibe (Annex)
7	Beschreibung		Gewehrtabelle

**Landesverband: Schützenverband Hamburg und Umgegend e.V. ( HH )**

**HH 2.30 Schnellfeuerpistole .22 kurz**

Ordnungsnr. Liste B	Schlagwort	Ordnungsnr. LSpO	Angabe
1	Wettbewerb	2.30	Schnellfeuerpistole .22 kurz
1.1	Waffenart		Kurzwaffe / Mehrlader; Pistole
1.2	Laufänge in cm		min. 10; max 15,3
2	Visierung		Kimme / Korn
3	Kaliber		5,6 mm; .22 kurz
4	Distanz in m		25
5	Anschlagart		stehend
6.1	Wettkampfschüsse		2 x (5 x 6)
6.2	Zeitvorgabe in min		2 Durchgänge: 2 Serien zu je 5 x in 8 sek.; 5 x in 6 sek.; 5 x in 4 sek.
6.3	Scheibe		0.4.3.22
7	Beschreibung		

**Landesverband: Schützenverband Hamburg und Umgegend e.V. ( HH )**

**HH 2.50 Großkaliberpistole/-revolver**

Ordnungsnr. Liste B	Schlagwort	Ordnungsnr. LSpO	Angabe
1	Wettbewerb	2.50	Großkaliberpistole/-revolver
1.1	Waffenart		Kurzwaffe / Mehrlader; Selbstladepistolen und Revolver
1.2	Laufänge in cm		min. 10, max. 25,4 = 10"
2	Visierung		Kimme / Korn
3	Kaliber		> 9mm Luger; > .357 Magnum
4	Distanz in m		25
5	Anschlagart		stehend
6.1	Wettkampfschüsse		2 x 10 und 4 x 5
6.2	Zeitvorgabe in min		2 x 10 in 150 sek.; 4 x 5 in 20 sek.
6.3	Scheibe		Qualifikation: Großkaliber Qualifikation Scheibe Finale: Großkaliber Final Scheibe (Annex)
7	Beschreibung		Pistolentabelle

**Scheiben Annex**

**Landesverband: Schützenverband Hamburg und Umgegend e.V. ( HH )**

Scheibe:  
Großkaliber Qualifikation Scheibe

Scheibenbeschreibung:  
5 kreisig

Gesamtdurchmesser:	250 mm
Durchmesser des Ringes 5	50 mm
Durchmesser der Mouche im Ring 5	25 mm
Breite der Ringe 1 – 4	25 mm



Scheibe wird beschossen in den Disziplinen:  
HH 1.56 (Qualifikation);            HH 2.50 (Qualifikation)

### Scheiben Annex

#### Landesverband: Schützenverband Hamburg und Umgegend e.V. ( HH )

Scheibe:  
Großkaliber Final Scheibe

Scheibenbeschreibung:  
5 runde weiße Trefferflächen

Scheibengröße:	550 mm x 550 mm
schwarze Fläche:	530 mm x 530 mm
Durchmesser der 5 Trefferflächen	je 150 mm

Beschreibung der Trefferflächen  
Die Trefferflächen sind 3 – kreisig

Durchmesser des Rings 3	50 mm
Breite der Ringe 1 und 2	je 25 mm

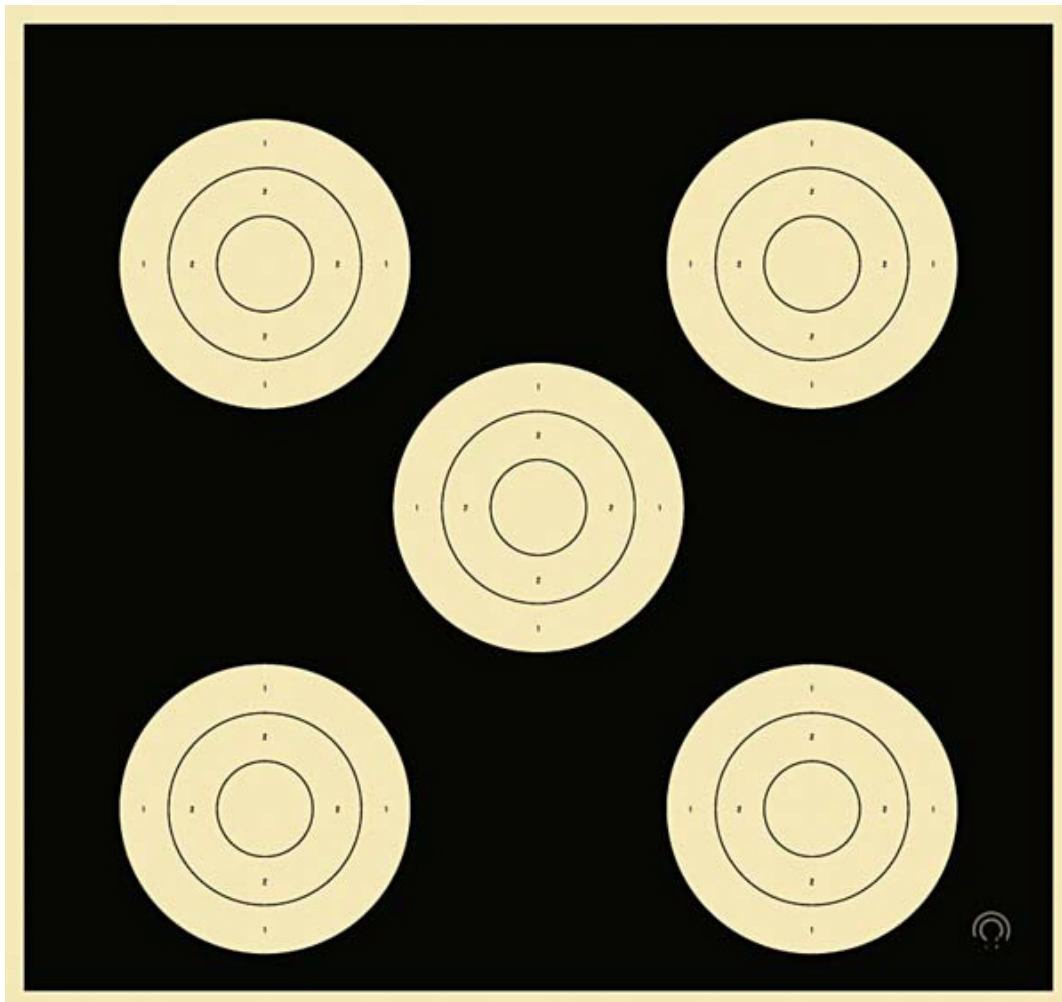

Scheibe wird beschossen in den Disziplinen:  
HH 1.56 (Finale); HH 2.50 (Finale)

## Hessischer Schützenverband e.V. (HS)



**Landesverband: Hessischer Schützenverband (HS)**  
**HS 2.35 Schnellfeuerpistole**

<b>Ordnungsnr. Liste B</b>	<b>Schlagwort</b>	<b>Ordnungsnr. LSpO</b>	<b>Angabe</b>
1	Wettbewerb	2.35	Schnellfeuerpistole
1.1	Waffenart	2.35.1	Kurzwaffe / Mehrlader
1.2	Laufänge in cm	2.35.2	min. 10
2	Visierung	2.35.3	Kimme / Korn
3	Kaliber	2.35.4	5,6mm; .22 kurz
4	Distanz in m	2.35.5	25 m
5	Anschlagart	2.35.6	stehend
6.1	Wettkampfschüsse	2.35.7	2 x (6 x 5)
6.2	Zeitvorgabe in min	2.35.8	2 Durchgänge: 2 Serien zu je 5 x in 8 sek.; 5 x in 6 sek.; 5 x in 4 sek.
6.3	Scheibe	2.35.9	0.4.3.22
7	Beschreibung	2.35.10	Pistolentabelle

**Landesschützenverband Mecklenburg-Vorpommern e.V.**  
**(MV)**



**Landesverband: Landesschützenverband Mecklenburg-Vorpommern e.V.( MV )**  
**MV 1.45.1 KK-Sportgewehr - Mehrlader**

Ordnungsnr. Liste B	Schlagwort	Ordnungsnr. LSpO	Angabe
1	Wettbewerb	1.45.1	KK-Sportgewehr-Mehrlader
1.1	Waffenart	1.45.1.1	Langwaffe / Mehrlader; in Magazin nur 5 Schuss
1.2	Laufänge in cm		min. 42
2	Visierung	1.45.1.2	Kimme / Korn
3	Kaliber	1.45.1.1.2	5,6 mm / .22 l.r. / .22 lfb
4	Distanz in m	1.45.1.5	50
5	Anschlagart	1.45.1.9	stehend aufgelegt
6.1	Wettkampfschüsse	1.45.1.7	30
6.2	Zeitvorgabe in min	1.45.1.8	45
6.3	Scheibe	1.45.1.6	0.4.3.03
7	Beschreibung		

**Landesverband: Landesschützenverband Mecklenburg-Vorpommern e.V.( MV )**  
**MV 1.45.2 KK-Sportgewehr - Mehrlader mit Zielfernrohr**

Ordnungsnr. Liste B	Schlagwort	Ordnungsnr. LSpO	Angabe
1	Wettbewerb	1.45.2	KK-Sportgewehr - Mehrlader mit Zielfernrohr
1.1	Waffenart	1.45.2.1	Langwaffe / Mehrlader; in Magazin nur 5 Schuss
1.2	Laufänge in cm		min. 42
2	Visierung	1.45.2.2	Zielfernrohr 12 fache Vergrößerung
3	Kaliber	1.45.2.1.2	5,6 mm / .22 l.r. / .22 lfb
4	Distanz in m	1.45.2.5	50
5	Anschlagart	1.45.2.9	stehend aufgelegt
6.1	Wettkampfschüsse	1.45.2.7	30
6.2	Zeitvorgabe in min	1.45.2.8	45
6.3	Scheibe	1.45.2.6	0.4.3.03
7	Beschreibung		

**Landesverband: Landesschützenverband Mecklenburg-Vorpommern e.V. ( MV )**  
**MV 1.47 Unterhebelrepetierer .22 lfb 50 m**

Ordnungsnr. Liste B	Schlagwort	Ordnungsnr. LSpO	Angabe
1	Wettbewerb	1.47	Unterhebelrepetierer .22 lfb, 50 m
1.1	Waffenart	1.47.1	Langwaffe / Mehrlader; min. 5 Patronen im Magazin
1.2	Laufänge in cm		min. 42
2	Visierung	1.47.3	Kimme / Korn
3	Kaliber	1.47.2	5,6 mm / .22 l.r. / .22 lfb
4	Distanz in m	1.47.14	50
5	Anschlagart	1.47.12	stehend, kniend
6.1	Wettkampfschüsse	1.47.15	2 x (4 x 5)
6.2	Zeitvorgabe in min	1.47.16	pro Serie 90 sek.
6.3	Scheibe	1.47.13	0.4.3.04
7	Beschreibung		Ausschreibung

**Landesverband: Landesschützenverband Mecklenburg-Vorpommern e.V. ( MV )**

**MV 1.47A Unterhebelrepetierer – Auflage .22 lfb 50 m**

Ordnungsnr. Liste B	Schlagwort	Ordnungsnr. LSpO	Angabe
1	Wettbewerb	1.47A	Unterhebelrepetierer – Auflage .22 lfb 50 m
1.1	Waffenart	1.47.1A	Langwaffe / Mehrlader; min. 5 Patronen im Magazin
1.2	Lauf­länge in cm		min. 42
2	Visierung	1.47.3A	Kimme / Korn
3	Kaliber	1.47.2A	5,6 mm / .22 l.r. / .22 lfb
4	Distanz in m	1.47.14A	50
5	Anschlagart	1.47.12A	stehend aufgelegt bzw. sitzend aufgelegt
6.1	Wettkampfschüsse	1.47.15A	30
6.2	Zeitvorgabe in min	1.47.16A	40
6.3	Scheibe	1.47.13A	0.4.3.04
7	Beschreibung		Gewehrtabelle

**Landesverband: Landesschützenverband Mecklenburg-Vorpommern e.V. ( MV )**

**MV 1.48 Selbstladegewehr .22 lfb 50 m stehend**

Ordnungsnr. Liste B	Schlagwort	Ordnungsnr. LSpO	Angabe
1	Wettbewerb	1.48	Selbstladegewehr .22 lfb, 50 m, stehend
1.1	Waffenart	1.48.1	Langwaffe / Selbstlader
1.2	Lauf­länge in cm		min. 42
2	Visierung	1.48.3	Kimme / Korn
3	Kaliber	1.48.2	5,6 mm / .22 l.r. / .22 lfb
4	Distanz in m	1.48.14	50
5	Anschlagart	1.48.12	stehend
6.1	Wettkampfschüsse	1.48.15	8 x 5
6.2	Zeitvorgabe in min	1.48.16	pro Serie 30 sek.
6.3	Scheibe	1.48.13	0.4.3.03
7	Beschreibung		Ausschreibung

**Landesverband: Landesschützenverband Mecklenburg-Vorpommern e.V. ( MV )**

**MV 1.48A KK-Selbstladegewehr liegend Zielfernrohr 60 Schuss .22 lfb**

Ordnungsnr. Liste B	Schlagwort	Ordnungsnr. LSpO	Angabe
1	Wettbewerb	1.48A	KK-Selbstladebüchse – liegend Zielfernrohr 60 Schuss 50 m
1.1	Waffenart	1.48.1 A	Langwaffe / Mehrlader; min. 10 Patronen im Magazin
1.2	Lauf­länge in cm		min. 42
2	Visierung	1.48.3A	Zielfernrohr bis 12 fache Vergrößerung
3	Kaliber	1.48.2A	5,6 mm / .22 l.r. / .22 lfb
4	Distanz in m	1.48.14A	50
5	Anschlagart	1.48.12A	liegend
6.1	Wettkampfschüsse	1.48.15A	6 x 10
6.2	Zeitvorgabe in min	1.48.16A	pro Serie 30 sek.
6.3	Scheibe	1.48.13A	0.4.3.03
7	Beschreibung		Gewehrtabelle



**Landesverband: Landesschützenverband Mecklenburg-Vorpommern e.V. ( MV )**  
**MV 1.49A Zentralfeuer-, Selbstladegewehr, 100 m, stehend - aufgelegt**

Ordnungsnr. Liste B	Schlagwort	Ordnungsnr. LSpO	Angabe
1	Wettbewerb	1.49A	Zentralfeuer-, Selbstladegewehr, 100 m stehend - aufgelegt
1.1	Waffenart	1.49.1A	Langwaffe / Selbstlader
1.2	Lauf­länge in cm		min. 42
2	Visierung	1.49.3A	Kimme / Korn
3	Kaliber	1.49.2A	6 – 8 mm Zentralfeuer
4	Distanz in m	1.49.14A	100
5	Anschlagart	1.49.12A	stehend aufgelegt
6.1	Wettkampfschüsse	1.49.15A	4 x 5
6.2	Zeitvorgabe in min	1.49.16A	pro Serie 5 sek.
6.3	Scheibe	1.49.13A	0.4.3.04
7	Beschreibung		Ausschreibung

**Landesverband: Landesschützenverband Mecklenburg-Vorpommern e.V. ( MV )**  
**MV 1.58Trad Ordonnanzgewehr Zentralfeuer- und Selbstladegewehr**

Ordn.Nr. Liste B	Schlagwort	Ordnungsnr. LSpO	Angabe
1	Wettbewerb	1.58Trad	Traditionswettbewerb Ordonnanzgewehr Zentralfeuer- und Selbstladegewehr
1.1	Waffenart	1.58.1Trad	Ordonnanzgewehr laut nach 1.58 und militärisch geführte Halbautomaten bis Einführungsjahr 1945; min. 5 Patronen im Magazin
1.2	Lauf­länge in cm		min. 42, wie Original
2	Visierung	1.58.3Trad	Kimme (auch Lochkimme) / Korn
3	Kaliber	1.58.2Trad	≥ 6,5 mm
4	Distanz in m	1.58.14Trad	100 / 50
5	Anschlagart	1.58.12Trad	liegend aufgelegt / stehend freihändig
6.1	Wettkampfschüsse	1.58.15Trad	10 / 10
6.2	Zeitvorgabe in min	1.58.16Trad	2 x 6
6.3	Scheibe	1.58.13Trad	0.4.3.04
7	Beschreibung		100m: 10 Schuß liegend aufgelegt in 6 min.; 50m: 10 Schuß stehend freihändig in 6 min.

**Landesverband: Landesschützenverband Mecklenburg-Vorpommern e.V. ( MV )**  
**MV 1.57Trad Unterhebelrepetierer**

Ordn.Nr. Liste B	Schlagwort	Ordnungsnr. LSpO	Angabe
1	Wettbewerb	1.57Trad	Traditionswettbewerb Unterhebelrepetierer
1.1	Waffenart	1.57.1Trad	Unterhebelrepetierer, bis einschließlich 1896 und deren Repliken; Magazinkapazität mindestens 4 Patronen
1.2	Lauflänge in cm		min. 42
2	Visierung	1.57.3Trad	Kimme / Korn
3	Kaliber	1.57.2Trad	≥ 7,62mm; .30
4	Distanz in m	1.57.14Trad	100 / 50
5	Anschlagart	1.57.12Trad	liegend aufgelegt; stehend freihändig
6.1	Wettkampfschüsse	1.57.15Trad	10 / 10
6.2	Zeitvorgabe in min	1.57.16Trad	2 x 6
6.3	Scheibe	1.57.13Trad	0.4.3.04
7	Beschreibung		100m: 10 Schuß liegend aufgelegt in 6 min.; 50m: 10 Schuß stehend freihändig in 6 min.

**Landesverband: Landesschützenverband Mecklenburg-Vorpommern e.V. ( MV )**  
**MV 1.73Trad Blockverschlußbüchse**

Ordn.Nr. Liste B	Schlagwort	Ordnungsnr. LSpO	Angabe
1	Wettbewerb	1.73Trad	Traditionswettbewerb einschüssige Büchsen mit Blockverschluß
1.1	Waffenart	1.73.1Trad	Im Original einschüssige Büchsen mit Blockverschluß (Vertikal-; Fall-; Rollverschluß)
1.2	Lauflänge in cm		min. 42
2	Visierung	1.75.3Trad	Kimme / Korn; Diopter / Korn; Wasserwaage zulässig
3	Kaliber	1.73.2Trad	≥ 8 mm; .32; ≤ 12,5mm; .50
4	Distanz in m	1.73.14Trad	100 / 50
5	Anschlagart	1.73.12Trad	liegend aufgelegt; stehend freihändig
6.1	Wettkampfschüsse	1.73.15Trad	10 / 10
6.2	Zeitvorgabe in min	1.73.16Trad	2x 6
6.3	Scheibe	1.73.13Trad	0.4.3.04
7	Beschreibung		100m: 10 Schuß liegend aufgelegt in 6 min.; 50m: 10 Schuß stehend freihändig in 6 min.

**Landesverband: Landesschützenverband Mecklenburg-Vorpommern e.V. ( MV )**  
**MV 2.40.1 KK - Sportpistole 25 m – Präzision 30 Schuss**

Ordnungsnr. Liste B	Schlagwort	Ordnungsnr. LSpO	Angabe
1	Wettbewerb	2.40.1	KK-Sportpistole -Präzision 25 m, Präzision 30 Schuss
1.1	Waffenart	2.40.1.1	Kurzwaffe / Mehrlader
1.2	Lauflänge in cm		min. 10; max. 15,3
2	Visierung	2.40.1.1.2	Kimme / Korn
3	Kaliber	2.40.1.1.1	5,6 mm / .22 l.r. / .22 lfb
4	Distanz in m	2.40.1.4.1	25
5	Anschlagart	2.40.1.3	stehend einhändig / zweihändig
6.1	Wettkampfschüsse	2.40.1.5	6 x 5
6.2	Zeitvorgabe in min	2.40.1.6	5 pro Serie
6.3	Scheibe	2.40.1.4	0.4.3.04
7	Beschreibung		Pistolentabelle

**Landesverband: Landesschützenverband Mecklenburg-Vorpommern e.V. ( MV )**  
**MV 2.45.1 Zentralfeuerpistole 25 m – Präzision 30 Schuss**

Ordnungsnr. Liste B	Schlagwort	Ordnungsnr. LSpO	Angabe
1	Wettbewerb	2.45.1	Zentralfeuer-Sportpistole - Präzision 25 m, 30 Schuss
1.1	Waffenart	2.45.1.1	Kurzwaffe / Mehrlader
1.2	Lauflänge in cm		min. 10; max. 15,3
2	Visierung	2.45.1.1.2	Kimme / Korn
3	Kaliber	2.45.1.1.1	7,62 mm -9,65 mm
4	Distanz in m	2.45.1.4.1	25
5	Anschlagart	2.45.1.3	stehend einhändig / zweihändig
6.1	Wettkampfschüsse	2.45.1.5	6 x 5
6.2	Zeitvorgabe in min	2.45.1.6	5 pro Serie
6.3	Scheibe	2.45.1.4	0.4.3.04
7	Beschreibung		Pistolentabelle

**Landesverband: Landesschützenverband Mecklenburg-Vorpommern e.V.( MV )**  
**MV 4.25.1 Flintenschießen – Laufende Scheibe**

Ordnungsnr. Liste B	Schlagwort	Ordnungsnr. LSpO	Angabe
1	Wettbewerb	4.25.1	Flintenschießen – Laufende Scheibe
1.1	Waffenart	4.25.1.1	Langwaffe / Einzellader und Mehrlader; Flinten, einschließlich halbautomatischen Modelle
1.2	Lauflänge in cm		min. 42
2	Visierung	4.25.8	Laufschiene / Korn
3	Kaliber	4.25.1.	≤ Kaliber 12
4	Distanz in m	4.25.10	35
5	Anschlagart	4.25.13.2	stehend, aufgelegt
6.1	Wettkampfschüsse	4.25.11.1	10 je Anschlagart
6.2	Zeitvorgabe in min		45
6.3	Scheibe	4.25.11	0.4.3.41
7	Beschreibung		

**Landesverband: Landesschützenverband Mecklenburg-Vorpommern e.V. ( MV )**  
**MV 7.2.2Trad Modellkanone (Feldlafette, Schiffsgeschütz, Festungsgeschütz),**  
**Klasse 1 Grosse Kanone ohne Visierung, 25 m**

Ordnungsnr. Liste B	Schlagwort	Ordnungsnr. LSpO	Angabe
1	Wettbewerb	7.2.2Trad	Modellkanone (Feldlafette, Schiffsgeschütz, Festungsgeschütz) Klasse 1 Grosse Kanone ohne Visierung, 25 m; Vorderladerkanone nach Original bis ca. 1870 in unterschiedlichen Maßstäben
1.1	Waffenart		Kanone
1.2	Radstand in cm		wegen Nachbauten keine Angaben möglich
1.3	Gewicht in kg		muss vom Kanonier eigenhändig aufstellbar sein
1.4	Höhe in cm		wegen Nachbauten keine Angaben möglich
1.5	Länge in cm		wegen Nachbauten keine Angaben möglich
1.6	Rohrlänge in cm		max. 80
1.7	Laufbohrung		min. 12 mm; max. 20 mm
2.1	Mündungsenergie		von Modell zu Modell unterschiedlich
2.2	max. Reichweite		von Modell zu Modell unterschiedlich
3	Distanz in m		25
4.1	Wettkampfschüsse		2 x 7
4.2	Zeitvorgabe in min		pro Serie 20
4.3	Scheibe		0.4.3.04
5	Beschreibung		Bei den Kanonen handelt es sich um maßstabsgetreue Nachbauten der Originale. Da es keine Vorgabe für den Maßstab gibt, können keine genauen Angaben gemacht werden.

**Landesverband: Landesschützenverband Mecklenburg-Vorpommern e.V. ( MV )**

**7.2.3Trad Modellkanone (Feldlafette, Schiffsgeschütz, Festungsgeschütz),**

**Klasse 2 Kleine Kanone ohne Visierung, 25 m**

Ordnungsnr. Liste B	Schlagwort	Ordnungsnr. LSpO	Angabe
1	Wettbewerb	7.2.3Trad	Modellkanone (Feldlafette, Schiffsgeschütz, Festungsgeschütz) Klasse 2 Kleine Kanone ohne Visierung, 25 m; Vorderladerkanone nach Original bis ca. 1870 in unterschiedlichen Maßstäben
1.1	Waffenart		Kanone
1.2	Radstand in cm		wegen Nachbauten keine Angaben möglich
1.3	Gewicht in kg		muss vom Kanonier eigenhändig aufstellbar sein
1.4	Höhe in cm		wegen Nachbauten keine Angaben möglich
1.5	Länge in cm		wegen Nachbauten keine Angaben möglich
1.6	Rohrlänge in cm		max. 40
1.7	Laufbohrung		min. 8 mm; max. 16 mm
2.1	Mündungsenergie		von Modell zu Modell unterschiedlich
2.2	max. Reichweite		von Modell zu Modell unterschiedlich
3	Distanz in m		25
4.1	Wettkampfschüsse		2 x 7
4.2	Zeitvorgabe in min		pro Serie 20
4.3	Scheibe		0.4.3.04
5	Beschreibung		Bei den Kanonen handelt es sich um maßstabsgetreue Nachbauten der Originale. Da es keine Vorgabe für den Maßstab gibt, können keine genauen Angaben gemacht werden.

**Landesverband: Landesschützenverband Mecklenburg-Vorpommern e.V. ( MV )**  
**MV 7.2.4Trad Modellkanone (Feldlafette, Schiffsgeschütz, Festungsgeschütz),**  
**Klasse 3 Kanone mit Visierung, 25 m**

Ordnungsnr. Liste B	Schlagwort	Ordnungsnr. LSpO	Angabe
1	Wettbewerb	7.2.4Trad	Modellkanone (Feldlafette, Schiffsgeschütz, Festungsgeschütz) Klasse 3 Kanone mit Visierung, 25 m; Vorderladerkanone nach Original bis ca. 1870 in unterschiedlichen Maßstäben
1.1	Waffenart		Kanone
1.2	Radstand in cm		wegen Nachbauten keine Angaben möglich
1.3	Gewicht in kg		muss vom Kanonier eigenhändig aufstellbar sein
1.4	Höhe in cm		wegen Nachbauten keine Angaben möglich
1.5	Länge in cm		wegen Nachbauten keine Angaben möglich
1.6	Rohrlänge in cm		max. 80
1.7	Laufbohrung		min. 8 mm; bis 20 mm
2.1	Mündungsenergie		von Modell zu Modell unterschiedlich
2.2	max. Reichweite		von Modell zu Modell unterschiedlich
3	Distanz in m		25
4.1	Wettkampfschüsse		2 x 7
4.2	Zeitvorgabe in min		pro Serie 45
4.3	Scheibe		0.4.3.04
5	Beschreibung		Bei den Kanonen handelt es sich um maßstabsgetreue Nachbauten der Originale. Da es keine Vorgabe für den Maßstab gibt, können keine genauen Angaben gemacht werden.

**Landesverband: Landesschützenverband Mecklenburg-Vorpommern e.V. ( MV )**  
**MV 7.2.5Trad Modellkanone (Feldlafette, Schiffsgeschütz, Festungsgeschütz),**  
**Klasse 4 Freie Klasse, 25 m**

Ordnungsnr. Liste B	Schlagwort	Ordnungsnr. LSpO	Angabe
1	Wettbewerb	7.2.5Trad	Modellkanone (Feldlafette, Schiffsgeschütz, Festungsgeschütz) Klasse 4 Freie Klasse, 25 m; die in den anderen Klassen nicht erlaubt sind in unterschiedlichen Maßstäben
1.1	Waffenart		Kanone
1.2	Radstand in cm		wegen Nachbauten keine Angaben möglich
1.3	Gewicht in kg		muss vom Kanonier eigenhändig aufstellbar sein
1.4	Höhe in cm		wegen Nachbauten keine Angaben möglich
1.5	Länge in cm		wegen Nachbauten keine Angaben möglich
1.6	Rohrlänge in cm		max. 80
1.7	Laufbohrung		max. 20 mm
2.1	Mündungsenergie		von Modell zu Modell unterschiedlich
2.2	max. Reichweite		von Modell zu Modell unterschiedlich
3	Distanz in m		25
4.1	Wettkampfschüsse		2 x 7
4.2	Zeitvorgabe in min		pro Serie 40
4.3	Scheibe		0.4.3.04
5	Beschreibung		Bei den Kanonen handelt es sich um maßstabsgetreue Nachbauten der Originale. Da es keine Vorgabe für den Maßstab gibt, können keine genauen Angaben gemacht werden.

**Landesverband: Landesschützenverband Mecklenburg-Vorpommern e.V. ( MV )**  
**MV 7.2.6Trad Modellkanone (Feldlafette, Schiffsgeschütz, Festungsgeschütz),**  
**Klasse 5 Grosse Kanone ohne Visierung, 50 m**

Ordnungsnr. Liste B	Schlagwort	Ordnungsnr. LSpO	Angabe
1	Wettbewerb	7.2.6Trad	Modellkanone (Feldlafette, Schiffsgeschütz, Festungsgeschütz) Klasse 5 Grosse Kanone ohne Visierung, 50 m; Vorderladerkanone nach Original bis ca. 1870 in unterschiedlichen Maßstäben
1.1	Waffenart		Kanone
1.2	Radstand in cm		wegen Nachbauten keine Angaben möglich
1.3	Gewicht in kg		muss vom Kanonier eigenhändig aufstellbar sein
1.4	Höhe in cm		wegen Nachbauten keine Angaben möglich
1.5	Länge in cm		wegen Nachbauten keine Angaben möglich
1.6	Rohrlänge in cm		max. 80
1.7	Laufbohrung		min. 12; max. 20 mm
2.1	Mündungsenergie		von Modell zu Modell unterschiedlich
2.2	max. Reichweite		von Modell zu Modell unterschiedlich
3	Distanz in m		50
4.1	Wettkampfschüsse		2 x 7
4.2	Zeitvorgabe in min		pro Serie 40
4.3	Scheibe		0.4.3.04
5	Beschreibung		Bei den Kanonen handelt es sich um maßstabsgetreue Nachbauten der Originale. Da es keine Vorgabe für den Maßstab gibt, können keine genauen Angaben gemacht werden.



**Landesverband: Landesschützenverband Mecklenburg-Vorpommern e.V. ( MV )**  
**MV 7.2.7Trad Modellkanone (Feldlafette, Schiffsgeschütz, Festungsgeschütz),**  
**Klasse 6 Großgeschütz ohne Visierung, 50 m**

Ordnungsnr. Liste B	Schlagwort	Ordnungsnr. LSpO	Angabe
1	Wettbewerb	7.2.7Trad	Modellkanone (Feldlafette, Schiffsgeschütz, Festungsgeschütz) Klasse 6 Großgeschütz ohne Visierung, 50 m; Schwarzpulverkanone nach Original bis ca. 1896 in unterschiedlichen Maßstäben
1.1	Waffenart		Kanone
1.2	Radstand in cm		wegen Nachbauten keine Angaben möglich
1.3	Gewicht in kg		muss vom Kanonier eigenhändig aufstellbar sein
1.4	Höhe in cm		wegen Nachbauten keine Angaben möglich
1.5	Länge in cm		wegen Nachbauten keine Angaben möglich
1.6	Rohrlänge in cm		max. 80
1.7	Laufbohrung		a) min. 21; max. 35,9 mm; b) min. 36 mm; max. 50 mm
2.1	Mündungsenergie		von Modell zu Modell unterschiedlich
2.2	max. Reichweite		von Modell zu Modell unterschiedlich
3	Distanz in m		50
4.1	Wettkampfschüsse		2 x 7
4.2	Zeitvorgabe in min		pro Serie 45
4.3	Scheibe		0.4.3.06
5	Beschreibung		Bei den Kanonen handelt es sich um maßstabsgetreue Nachbauten der Originale. Da es keine Vorgabe für den Maßstab gibt, können keine genauen Angaben gemacht werden.

**Landesverband: Landesschützenverband Mecklenburg-Vorpommern e.V. ( MV )**  
**MV 7.3Trad Hinterlader – Dienstgewehr, Perkussion**

Ordnungsnr. Liste B	Schlagwort	Ordnungsnr. LSpO	Angabe
1	Wettbewerb	7.3Trad	Hinterlader – Dienstgewehr, Perkussion
1.1	Waffenart		Langwaffe / Einzellader
1.2	Lauflänge in cm		min. 42
2	Visierung		Kimme / Korn
3	Kaliber		< .50
4	Distanz in m		50
5	Anschlagart		stehend
6.1	Wettkampfschüsse		13
6.2	Zeitvorgabe in min		40
6.3	Scheibe		0.4.3.04
7	Beschreibung		Ausschreibung

## **Beschreibung Wettkampf Schießen mit Modellkanonen und Sicherheitsmaßnahmen**

### **Landesverband: Landesschützenverband Mecklenburg-Vorpommern e.V. ( MV )**

#### **Auszug aus der Sportordnung: MV 7.2.**

##### **Allgemeines**

...Die Modellkanone muss einem Vorderlader-Original entsprechen. Der Kanonier hat bei Unklarheiten bezüglich der Modelltreue den bildlichen oder schriftlichen Nachweis für das Vorbild zu erbringen. Für alle Modellkanonen wird von der Waffenkontrolle für das jeweilige Schiessen eine Schiesserlaubnis erteilt. Diese ist jedoch für einen anderen Schiesswettbewerb nicht übertragbar.

Alle Modellkanonen, mit denen auf Veranstaltungen des Verbandes geschossen wird, müssen ein gültiges, anerkanntes, amtliches Beschusszeichen haben. Sie müssen einschüssige Vorderlader sein. (Als Vorderlader gelten in diesem Sinne Modellkanonen, bei denen Treibmittel und Geschoss von vorne in die Kammer eingebracht werden – Ausnahme Klasse 4).

Alle aktiven Kanoniere müssen im Besitz der „Erlaubnis nach § 27 des Sprengstoffgesetzes“ sein und deren Richtlinien kennen. Die Prüfungskommission vor Wettkämpfen ist verpflichtet, Erlaubnis nach § 27 Sprengstoffgesetz und Beschusszeichen zu kontrollieren. Eine Waffenprüfung vor einem Wettkampf erfolgt nach dieser Sportordnung, nach der auch Unklarheiten vor Beginn des Wettkampfes geklärt werden.

...

Es sind nur Bleirundkugeln als Geschoss, Schwarzpulver als Treibmittel und nur gesetzliche Zündmittel erlaubt. Jeder Kanonier ist für die Einhaltung der Joul-Begrenzung des jeweiligen Standes selbst verantwortlich.

Bei Modellkanone, deren Spurbreite mehr als 490 mm beträgt, ist der Veranstalter nicht verpflichtet, größere Tische bereit zu stellen. Das Anbringen jeglicher Markierungen auf dem Schiessstisch während des Wettkampfes führen zur sofortigen Disqualifikation. Die Kanonen dürfen nicht komplett aufgebockt sein, sondern müssen ausnahmslos mindestens auf zwei Rädern und einem Auflagepunkt stehen.

Wer durch ungebührliches Verhalten Kanoniere oder die Veranstaltung stört, kann des Standes verwiesen werden. Handelt es sich um einen Teilnehmer des Wettbewerbes, wird er disqualifiziert.

Die Verwendung von Mobiltelefonen, Funksprechgeräten oder ähnlichen Vorrichtungen ist während eines Wettkampfes im Schützenstand verboten.

Der Versuch, diese Sportordnung durch Spitzfindigkeiten und persönliche Ansichten zu unterlaufen, ist unsportlich und führt zur Disqualifikation.

Die Ladung darf nur aus fabrikmäßig hergestellten Schwarzpulver ohne Zusätze als Treibladungspulver, Verdämmungsmitteln und einem Geschoss aus Blei bestehen.

Pulver muss in geschlossenen Behältern untergebracht sein. Die Pulvermenge muss pro Schuss einzeln abgefüllt – in dafür vorgesehene Behältern – bereitgestellt werden. Abfüllen auf dem Schießstand ist verboten.

Die Zündtütchen sind in einem verschließbaren Behältnis zu verwahren. Die Zündmittel dürfen erst kurz vor dem Schiessen, wenn die Kanone in Schussrichtung (Geschossfangrichtung) zeigt, vom Kanonier selbst aufgebracht werden.

Wird eine Treibladung nicht gezündet, obwohl das Zündmittel gezündet hat, so muss die Kanone mindestens 10 Sekunden im Anschlag bleiben. Der Kanonier hat die Störung, unter Beachtung der Sicherheitsbestimmungen und Meldung bei der Aufsicht, selbst zu beseitigen.

Zielübungen sind nur im Schützenstand, mit nach dem Geschossfang gerichteter Mündung gestattet.

...

Es gelten die Sicherheitsbestimmungen des Deutschen Schützenbundes.

##### **MV 7.2.1.2 Aufgaben der Aufsicht**

Einhaltung der Regeln überwachen.

Die Namen der Kanoniere anhand der Startliste vor und während dem Schießen kontrollieren.

Sicherstellen, dass nur geprüfte und zugelassene Kanonen verwendet werden (Waffenkontrollkleber).

Die Kommandos geben.

Einhaltung der Schießzeiten überwachen.

Fehlschüsse auf der Scheibe vermerken und dafür sorgen, dass die Wettkampfteilnehmer nicht gestört werden.

Kein Mitglied des Kampfgerichtes darf dem Verein oder Stützpunkt angehören, dessen Fall zur Entscheidung ansteht.

Den Anordnungen der Schiessleitung und der Aufsichten ist sofort Folge zu leisten.

Die Mitarbeiter müssen von den Stützpunkten in einer Präsidiumssitzung vor den Wettkämpfen benannt werden.

Es bleibt jedem Kanonier überlassen, aus welcher Körperstellung (kniend, hockend, stehend, sitzend,...) er die Kanone auf das Ziel richtet und zündet. Rollstuhlfahrer dürfen die Hilfe eines Ladekanoniers in Anspruch nehmen.

Funktionäre, die beim Wettkampf tätig sind, können in der regulären Wettkampfzeit mitschießen. Es muss aber in dieser Zeit eine Ersatzperson seine Funktion übernehmen.

Jeder Kanonier muss vor dem Start seine Kanone mit Zubehör zur Kontrolle vorzeigen. Kontrollierte und nicht beanstandete Kanonen werden mit einer Kontrollmarke, die nur für diesen Wettkampf gültig ist, mit Jahreszahl gekennzeichnet.

Treffer darf der Kanonier nur von seinem Stand aus, auch mit Hilfe eines Fernglases beobachten. Er darf Scheiben bei Zuganlagen nur in der Halterung ansehen.

...

Klasseneinteilung der Kanonen – Grundsätzlich dürfen Modellkanonen nur in der durch diese Sportordnung geregelten Klassifizierungen starten.

### **MV 7.2.2 Klasse 1 Grosse Kanone ohne Visierung (Distanz 25 Meter)**

Diese Kanonen müssen der Bauart nach als Feldlafette, Schiffsgeschütz oder als Festungsgeschütz gebaut werden. Das Geschütz muss einem Vorbild entsprechen (Vorderladerkanone bis ca. 1870)

Die Kanone muss vom Kanonier eigenhändig aufgestellt und bedient werden können. Beschläge und Zierornamente müssen so angebracht sein, dass Sie nicht als Zielhilfsmittel ausgelegt werden können. Die Höhenverstellung kann mittels Spindel oder über Keil erfolgen. Das Rohr kann eine Gesamtlänge von maximal 800 Millimeter haben. Gemessen vom Zündloch bis zur Mündung. Das Kaliber muss mindestens 12 Millimeter und maximal 20 Millimeter bei glatter Laufbohrung betragen. Rohrbefestigungselemente dürfen nicht über die Visierlinie axial sowie radial hinausragen. Die Materialart des Rohres ist freibleibend, muss jedoch für jeden Schützen im Handel erwerblich sein. Technische Mattierungen einer Rohreinheit durch Sandstrahlen ist erlaubt. Die Mattierung muss um den Durchmesser angebracht sein. Das Einstrahlen von Mustern, Schriftzeichen oder ähnlichen ist erlaubt, soweit Sie dem Original entsprechen.

Das Anbringen von Farbmarkierungen, markieren mit Filsstiften oder ähnlichen während des Wettkampfes ist nicht erlaubt und kann zur Disqualifizierung führen.

#### **MV 7.2.2.1**

Geschosse: Es sind ausschließlich Bleirundkugeln zu verwenden.

#### **MV 7.2.2.2**

Entfernung: Die Schießentfernung beträgt 25 Meter

#### **MV 7.2.2.3**

Zielscheibe: Als Scheibe ist die Scheibe für Vorderladerwaffen zu verwenden. 0.4.3.04 SpO

#### **MV 7.2.2.4**

Schussserien: Eine Serie besteht aus 7 Schüssen. Davon werden die fünf besten Schüsse gewertet. Bei Landesmeisterschaften werden zwei Serien geschossen. Änderungen müssen in der Ausschreibung gesondert gekennzeichnet werden.

#### **MV 7.2.2.5**

Die Schießzeit je Serie beträgt 20 Minuten.

#### **MV 7.2.2.6**

Zündung: gesetzliche Zündmittel (Perkussion und Zündschnur).

#### **MV 7.2.2.7**

Aufbau: Ein Hocker (zum darauf stellen) ist erlaubt. Die Kanonen dürfen nicht durch Radklötze gebremst werden. Komplette Kanonenunterlagen sind nicht erlaubt (Matten oder Platten irgend welcher Art). Originale Ornamente und Zierrat an der Kanone (Fische, Delphine usw.) soweit sie nicht als Zielhilfsmittel erkennbar sind, werden erlaubt. Die Freigabe erfolgt durch Aufkleber bei der Waffenkontrolle. Der Schuss muss mit einem Ruf angekündigt werden.

#### **MV 7.2.2.8**

Ablaufmodus: Die Zielscheiben werden von der Standaufsicht angehängen. Mit dem Kommando „Feuer frei“ wird der Wettbewerb gestartet. Mit dem Ruf „Feuer einstellen“ darf nicht mehr an der Kanone hantiert werden. Die Kanone muss nach dem Wertungsschießen (2 Serien) vom Schießtisch abgebaut werden und falls sie noch von anderen Kanonieren benutzt wird, auf dem Ablagetisch abgelegt werden. Nach dem Schießen werden die Scheiben von der Standaufsicht abgehängt und ohne Einsicht durch die Schützen unverzüglich zur Auswertung gebracht. Das Pulver muss in geschlossenen Behältnissen untergebracht sein. Die Pulvermenge muss pro Schuss einzeln abgepackt in dafür vorgesehene und verschlossene Röhrchen bereitgestellt werden. Es ist kein Probeschuss erlaubt. Eine Waffenstörung muss sofort der Standaufsicht gemeldet werden. Waffenstörungen gehen zu Lasten des Kanoniers. Nach 20 Minuten zählen die Schüsse, die auf der Scheibe vorhanden sind. Bei den Wettkämpfen muss von jedem Kanonier die gültige Erlaubnis nach § 27 Sprengstoffgesetz vorgelegt werden. Sollten sie gerade zur Verlängerung sein, muss eine Bescheinigung der zuständigen Behörde über die beantragte Verlängerung vorgelegt werden. Während des Wettkampfes ist jegliche Unterhaltung mit dem Kanonier (ansagen von Treffern usw.) verboten. Bitte „Ruhe“ auf dem Schießstand (keine Diskussionen bzw. Begrüßungen usw. während des Wettkampfes) Die Standaufsicht sagt während des Wettkampfes die letzte 10 und 5 Minuten an. Nach regulärer Schießzeit (20 Minuten) darf kein Wertungsschuss mehr abgegeben werden. Eventuell geladene Kanonen dürfen nur im Beisein der Aufsicht abgeschossen werden (der Schuss kommt nicht in die Wertung).

### **MV 7.2.3 Klasse 2 Kleine Kanone ohne Visierung (Distanz 25 Meter)**

Diese Kanonen müssen der Bauart nach als Feldlafette, Schiffsgeschütz oder als Festungsgeschütz gebaut werden. Das Geschütz muss einem Vorbild entsprechen (Vorderladerkanone bis ca. 1870)

Die Kanone muss vom Kanonier eigenhändig aufgestellt und bedient werden können. Beschläge und Zierornamente müssen so angebracht sein, dass Sie nicht als Zielhilfsmittel ausgelegt werden können. Die Höhenverstellung kann mittels Spindel oder über Keil erfolgen.

Das Rohr kann eine Gesamtlänge von maximal 400 Millimeter haben. Gemessen vom Zündloch bis zur Mündung. Das Kaliber muss mindestens 8 Millimeter und maximal 16 Millimeter bei glatter Laufbohrung betragen. Rohrbefestigungselemente dürfen nicht über die Visierlinie axial sowie radial hinausragen. Die Materialart des Rohres ist freibleibend, muss jedoch für jeden Schützen im Handel erwerblich sein. Technische Mattierungen einer Rohreinheit durch Sandstrahlen ist erlaubt. Die Mattierung muss um den Durchmesser angebracht sein. Das Einstrahlen von Mustern, Schriftzeichen oder ähnlichen ist erlaubt, soweit Sie dem Original entsprechen.

Das Anbringen von Farbmarkierungen, markieren mit Filsstiften oder ähnlichen während des Wettkampfes ist nicht erlaubt und kann zur Disqualifizierung führen.

#### **MV 7.2.3.1**

Geschosse: Es sind ausschließlich Bleirundkugeln zu verwenden.

#### **MV 7.2.3.2**

Entfernung: Die Schießentfernung beträgt 25 Meter

#### **MV 7.2.3.3**

Zielscheibe: Als Scheibe ist die Scheibe für Vorderladerwaffen zu verwenden. 0.4.3.04 SpO

#### **MV 7.2.3.4**

Schusserien: Eine Serie besteht aus 7 Schüssen. Davon werden die fünf besten Schüsse gewertet. Bei Landesmeisterschaften werden zwei Serien geschossen. Änderungen müssen in der Ausschreibung gesondert gekennzeichnet werden.

#### **MV 7.2.3.5**

Die Schießzeit je Serie beträgt 45 Minuten.

#### **MV 7.2.3.6**

Zündung: gesetzliche Zündmittel (Perkussion und Zündschnur).

#### **MV 7.2.3.7**

Aufbau: Ein Hocker (zum darauf stellen) ist erlaubt. Die Kanonen dürfen nicht durch Radklötze gebremst werden. Komplette Kanonenunterlagen sind nicht erlaubt (Matten oder Platten irgend welcher Art). Originale Ornamente und Zierrat an der Kanone (Fische, Delphine usw.) soweit sie nicht

als Zielhilfsmittel erkennbar sind, werden erlaubt. Die Freigabe erfolgt durch Aufkleber bei der Waffenkontrolle. Der Schuss muss mit einem Ruf angekündigt werden.

#### MV 7.2.3.8

Ablaufmodus: Die Zielscheiben werden von der Standaufsicht angehängen. Mit dem Kommando „Feuer frei“ wird der Wettbewerb gestartet. Mit dem Ruf „Feuer einstellen“ darf nicht mehr an der Kanone hantiert werden. Die Kanone muss nach dem Wertungsschießen (2 Serien) vom Schießtisch abgebaut werden und falls sie noch von anderen Kanonieren benutzt wird, auf dem Ablagetisch abgelegt werden. Nach dem Schießen werden die Scheiben von der Standaufsicht abgehängt und ohne Einsicht durch die Schützen unverzüglich zur Auswertung gebracht. Das Pulver muss in geschlossenen Behältnissen untergebracht sein. Die Pulvermenge muss pro Schuss einzeln abgepackt in dafür vorgesehene und verschlossene Röhrchen bereitgestellt werden. Es ist kein Probeschuss erlaubt. Eine Waffenstörung muss sofort der Standaufsicht gemeldet werden. Waffenstörungen gehen zu Lasten des Kanoniers. Nach 45 Minuten zählen die Schüsse, die auf der Scheibe vorhanden sind. Bei den Wettkämpfen muss von jedem Kanonier die gültige Erlaubnis nach § 27 Sprengstoffgesetz vorgelegt werden. Sollten sie gerade zur Verlängerung sein, muss eine Bescheinigung der zuständigen Behörde über die beantragte Verlängerung vorgelegt werden. Während des Wettkampfes ist jegliche Unterhaltung mit dem Kanonier (ansagen von Treffern usw.) verboten. Bitte „Ruhe“ auf dem Schießstand (keine Diskussionen bzw. Begrüßungen usw. während des Wettkampfes) Die Standaufsicht sagt während des Wettkampfes die letzte 10 und 5 Minuten an. Nach regulärer Schießzeit (45 Minuten) darf kein Wertungsschuss mehr abgegeben werden. Eventuell geladene Kanonen dürfen nur im Beisein der Aufsicht abgeschossen werden (der Schuss kommt nicht in die Wertung).

#### **MV 7.2.4 Klasse 3 Kanone mit Visierung (Distanz 25 Meter)**

Diese Kanonen müssen der Bauart nach als Feldlafette, Schiffsgeschütz oder als Festungsgeschütz gebaut werden. Das Geschütz muss einem Vorbild entsprechen (Vorderladerkanone bis ca. 1870)

Die Kanone muss vom Kanonier eigenhändig aufgestellt und bedient werden können. Beschläge und Zierornamente müssen so angebracht sein, dass Sie nicht als Zielhilfsmittel ausgelegt werden können. Die Höhenverstellung kann mittels Spindel oder über Keil erfolgen.

Das Rohr: Das Rohr kann eine Gesamtlänge von maximal 800 Millimeter haben. Gemessen vom Zündloch bis zur Mündung.

Das Kaliber muss mindestens 8 Millimeter und maximal 20 Millimeter bei glatter Laufbohrung betragen. Rohrbefestigungselemente dürfen nicht über die Visierlinie axial sowie radial hinausragen. Die Materialart des Rohres ist freibleibend, muss jedoch für jeden Schützen im Handel zu erwerben sein. Starre, einfache Visierungen sind erlaubt. Sie können in das Rohr eingearbeitet sein oder als starre, nichtwechselbare Kimme und Korn am Rohr angebracht werden. Verstellmöglichkeiten oder ähnliches sind nicht erlaubt.

Technische Mattierungen einer Rohreinheit durch Sandstrahlen ist erlaubt. Die Mattierung muss um den Durchmesser angebracht sein. Das Einstrahlen von Mustern, Schriftzeichen oder ähnlichen ist erlaubt, soweit Sie dem Original entsprechen.

Das Anbringen von Farbmarkierungen, markieren mit Filsstiften oder ähnlichen während des Wettkampfes ist nicht erlaubt und kann zur Disqualifizierung führen.

##### MV 7.2.4.1

Geschosse: Es sind ausschließlich Bleirundkugeln zu verwenden.

##### MV 7.2.4.2

Entfernung: Die Schießentfernung beträgt 25 Meter.

##### MV 7.2.4.3

Zielscheibe: Als Scheibe ist die Scheibe für Vorderladerwaffen zu verwenden. 0.4.3.04 SpO

##### MV 7.2.4.4

Schussserien: Eine Serie besteht aus 7 Schüssen. Davon werden die fünf besten Schüsse gewertet. Bei Landesmeisterschaften werden zwei Serien geschossen. Änderungen müssen in der Ausschreibung gesondert gekennzeichnet werden.

##### MV 7.2.4.5

Die Schießzeit je Serie beträgt 45 Minuten.

MV 7.2.4.6

Zündung: gesetzliche Zündmittel (Perkussion und Zündschnur).

MV 7.2.4.7

Aufbau: Ein Hocker (zum darauf stellen) ist erlaubt. Die Kanonen dürfen nicht durch Radklötze gebremst werden. Komplette Kanonenunterlagen sind nicht erlaubt (Matten oder Platten irgend welcher Art). Originale Ornamente und Zierrat an der Kanone (Fische, Delphine usw.) soweit sie nicht als Zielhilfsmittel erkennbar sind, werden erlaubt. Die Freigabe erfolgt durch Aufkleber bei der Waffenkontrolle. Der Schuss muss mit einem Ruf angekündigt werden.

MV 7.2.4.8

Ablaufmodus: Die Zielscheiben werden von der Standaufsicht angehängen. Mit dem Kommando „Feuer frei“ wird der Wettbewerb gestartet. Mit dem Ruf „Feuer einstellen“ darf nicht mehr an der Kanone hantiert werden. Die Kanone muss nach dem Wertungsschießen (2 Serien) vom Schießtisch abgebaut werden und falls sie noch von anderen Kanonieren benutzt wird, auf dem Ablagetisch abgelegt werden. Nach dem Schießen werden die Scheiben von der Standaufsicht abgehängt und ohne Einsicht durch die Schützen unverzüglich zur Auswertung gebracht. Das Pulver muss in geschlossenen Behältnissen untergebracht sein. Die Pulvermenge muss pro Schuss einzeln abgepackt in dafür vorgesehene und verschlossene Röhrchen bereitgestellt werden. Es ist kein Probeschuss erlaubt. Eine Waffenstörung muss sofort der Standaufsicht gemeldet werden. Waffenstörungen gehen zu Lasten des Kanoniers. Nach 45 Minuten zählen die Schüsse, die auf der Scheibe vorhanden sind. Bei den Wettkämpfen muss von jedem Kanonier die gültige Erlaubnis nach § 27 Sprengstoffgesetz vorgelegt werden. Sollten sie gerade zur Verlängerung sein, muss eine Bescheinigung der zuständigen Behörde über die beantragte Verlängerung vorgelegt werden. Während des Wettkampfes ist jegliche Unterhaltung mit dem Kanonier (ansagen von Treffern usw.) verboten. Bitte „Ruhe“ auf dem Schießstand (keine Diskussionen bzw. Begrüßungen usw. während des Wettkampfes) Die Standaufsicht sagt während des Wettkampfes die letzte 10 und 5 Minuten an. Nach regulärer Schießzeit (45 Minuten) darf kein Wertungsschuss mehr abgegeben werden. Eventuell geladene Kanonen dürfen nur im Beisein der Aufsicht abgeschossen werden (der Schuss kommt nicht in die Wertung).

**MV 7.2.5 Klasse 4 Freie Klasse (Distanz 25 Meter)**

Modellkanonen, die in den anderen Klassen nicht erlaubt sind.

Die Kanone muss vom Kanonier eigenhändig aufgestellt und bedient werden können. Beschläge und Zierornamente müssen so angebracht sein, dass Sie nicht als Zielhilfsmittel ausgelegt werden können. Die Höhenverstellung kann mittels Spindel oder über Keil erfolgen.

Das Rohr kann eine Gesamtlänge von maximal 800 Millimeter haben. Gemessen vom Zündloch bis zur Mündung.

Das Kaliber muss maximal 20 Millimeter mit glattem oder gezogenen Lauf betragen. Sie kann als Vorderlader oder als Hinterlader mit Keilverschluss und Papierpatrone gebaut werden.

Jegliche Laser und elektrischen Zielgeräte sind nicht erlaubt.

Hier soll denjenigen die Möglichkeiten geboten werden, die, die modernere Art der Kanone in ihrem Bau und in ihrer Präzision unter gesetzlichen Bedingungen erproben und damit auch Wettkämpfe bestreiten wollen. Rohrbefestigungselemente dürfen nicht über die Visierlinie axial sowie radial hinausragen. Die Materialart des Rohres ist freibleibend, muss jedoch für jeden Schützen im Handel zu erwerben sein. Technische Mattierungen einer Rohreinheit durch Sandstrahlen ist erlaubt. Die Mattierung muss um den Durchmesser angebracht sein. Das Einstrahlen von Mustern, Schriftzeichen oder ähnlichen ist erlaubt, soweit Sie dem Original entsprechen.

Das Anbringen von Farbmarkierungen, markieren mit Filsstiften oder ähnlichen während des Wettkampfes ist nicht erlaubt und kann zur Disqualifizierung führen.

MV 7.2.5.1

Geschosse: Es sind ausschließlich Bleirundkugeln zu verwenden.

MV 7.2.5.2

Entfernung: Die Schießentfernung beträgt 25 Meter

MV 7.2.5.3

Zielscheibe: Als Scheibe ist die Scheibe für Gewehr zu verwenden. 0.4.3.03 SpO

#### MV 7.2.5.4

Schusserien: Eine Serie besteht aus 7 Schüssen. Davon werden die fünf besten Schüsse gewertet. Bei Landesmeisterschaften werden zwei Serien geschossen. Änderungen müssen in der Ausschreibung gesondert gekennzeichnet werden.

#### MV 7.2.5.5

Die Schießzeit je Serie beträgt 40 Minuten.

#### MV 7.2.5.6

Zündung: gesetzliche Zündmittel (Perkussion und Zündschnur).

#### ST 7.2.5.7

Aufbau: Ein Hocker (zum darauf stellen) ist erlaubt. Die Kanonen dürfen nicht durch Radklötze gebremst werden. Komplette Kanonenunterlagen sind nicht erlaubt (Matten oder Platten irgend welcher Art). Originale Ornamente und Zierrat an der Kanone (Fische, Delphine usw.) soweit sie nicht als Zielhilfsmittel erkennbar sind, werden erlaubt. Die Freigabe erfolgt durch Aufkleber bei der Waffenkontrolle. Der Schuss muss mit einem Ruf angekündigt werden.

#### MV 7.2.5.8

Ablaufmodus: Die Zielscheiben werden von der Standaufsicht angehängen. Mit dem Kommando „Feuer frei“ wird der Wettbewerb gestartet. Mit dem Ruf „Feuer einstellen“ darf nicht mehr an der Kanone hantiert werden. Die Kanone muss nach dem Wertungsschießen (2 Serien) vom Schießtisch abgebaut werden und falls sie noch von anderen Kanonieren benutzt wird, auf dem Ablagetisch abgelegt werden. Nach dem Schießen werden die Scheiben von der Standaufsicht abgehängt und ohne Einsicht durch die Schützen unverzüglich zur Auswertung gebracht. Das Pulver muss in geschlossenen Behältnissen untergebracht sein. Die Pulvermenge muss pro Schuss einzeln abgepackt in dafür vorgesehene und verschlossene Röhrchen bereitgestellt werden. Es ist kein Probeschuss erlaubt. Eine Waffenstörung muss sofort der Standaufsicht gemeldet werden. Waffenstörungen gehen zu Lasten des Kanoniers. Nach 40 Minuten zählen die Schüsse, die auf der Scheibe vorhanden sind. Bei den Wettkämpfen muss von jedem Kanonier die gültige Erlaubnis nach § 27 Sprengstoffgesetz vorgelegt werden. Sollten sie gerade zur Verlängerung sein, muss eine Bescheinigung der zuständigen Behörde über die beantragte Verlängerung vorgelegt werden. Während des Wettkampfes ist jegliche Unterhaltung mit dem Kanonier (ansagen von Treffern usw.) verboten. Bitte „Ruhe“ auf dem Schießstand (keine Diskussionen bzw. Begrüßungen usw. während des Wettkampfes). Die Standaufsicht sagt während des Wettkampfes die letzte 10 und 5 Minuten an. Nach regulärer Schießzeit (40 Minuten) darf kein Wertungsschuss mehr abgegeben werden. Eventuell geladene Kanonen dürfen nur im Beisein der Aufsicht abgeschossen werden (der Schuss kommt nicht in die Wertung).

#### **MV 7.2.6 Klasse 5 Grosse Kanone ohne Visierung (Distanz 50 Meter)**

Diese Kanonen müssen der Bauart nach als Feldlafette, Schiffsgeschütz oder als Festungsgeschütz gebaut werden. Das Geschütz muss einem Vorbild entsprechen (Vorderladerkanone bis ca. 1870)

Die Kanone muss vom Kanonier eigenhändig aufgestellt und bedient werden können. Beschlüge und Zierornamente müssen so angebracht sein, dass Sie nicht als Zielhilfsmittel ausgelegt werden können. Die Höhenverstellung kann mittels Spindel oder über Keil erfolgen.

Das Rohr kann eine Gesamtlänge von maximal 800 Millimeter haben. Gemessen vom Zündloch bis zur Mündung.

Das Kaliber muss mindestens 12 Millimeter und maximal 20 Millimeter bei glatter Laufbohrung betragen. Rohrbefestigungselemente dürfen nicht über die Visierlinie axial sowie radial hinausragen. Die Materialart des Rohres ist freibleibend, muss jedoch für jeden Schützen im Handel erwerblich sein. Technische Mattierungen einer Rohreinheit durch Sandstrahlen ist erlaubt. Die Mattierung muss um den Durchmesser angebracht sein. Das Einstrahlen von Mustern, Schriftzeichen oder ähnlichen ist erlaubt, soweit Sie dem Original entsprechen.

Das Anbringen von Farbmarkierungen, markieren mit Filsstiften oder ähnlichen während des Wettkampfes ist nicht erlaubt und kann zur Disqualifizierung führen.

#### MV 7.2.6.1

Geschosse: Es sind ausschließlich Bleirundkugeln zu verwenden.

#### MV 7.2.6.2

Entfernung: Die Schießentfernung beträgt 50 Meter.

MV 7.2.6.3

Zielscheibe: Als Scheibe ist die Scheibe für Vorderladerwaffen zu verwenden. 0.4.3.04 SpO

MV 7.2.6.4

Schussserien: Eine Serie besteht aus 7 Schüssen. Davon werden die fünf besten Schüsse gewertet. Bei Landesmeisterschaften werden zwei Serien geschossen. Änderungen müssen in der Ausschreibung gesondert gekennzeichnet werden.

MV 7.2.6.5

Die Schießzeit je Serie beträgt 40 Minuten.

MV 7.2.6.6

Zündung: gesetzliche Zündmittel (Perkussion und Zündschnur).

MV 7.2.6.7

Aufbau: Ein Hocker (zum darauf stellen) ist erlaubt. Die Kanonen dürfen nicht durch Radklötze gebremst werden. Komplette Kanonenunterlagen sind nicht erlaubt (Matten oder Platten irgend welcher Art). Originale Ornamente und Zierrat an der Kanone (Fische, Delphine usw.) soweit sie nicht als Zielhilfsmittel erkennbar sind, werden erlaubt. Die Freigabe erfolgt durch Aufkleber bei der Waffenkontrolle. Der Schuss muss mit einem Ruf angekündigt werden.

MV 7.2.6.8

Ablaufmodus: Die Zielscheiben werden von der Standaufsicht angehängen. Mit dem Kommando „Feuer frei“ wird der Wettbewerb gestartet. Mit dem Ruf „Feuer einstellen“ darf nicht mehr an der Kanone hantiert werden. Die Kanone muss nach dem Wertungsschießen (2 Serien) vom Schießtisch abgebaut werden und falls sie noch von anderen Kanonieren benutzt wird, auf dem Ablagetisch abgelegt werden. Nach dem Schießen werden die Scheiben von der Standaufsicht abgehängt und ohne Einsicht durch die Schützen unverzüglich zur Auswertung gebracht. Das Pulver muss in geschlossenen Behältnissen untergebracht sein. Die Pulvermenge muss pro Schuss einzeln abgepackt in dafür vorgesehene und verschlossene Röhrchen bereitgestellt werden. Es ist kein Probeschuss erlaubt. Eine Waffenstörung muss sofort der Standaufsicht gemeldet werden. Waffenstörungen gehen zu Lasten des Kanoniers. Nach 40 Minuten zählen die Schüsse, die auf der Scheibe vorhanden sind. Bei den Wettkämpfen muss von jedem Kanonier die gültige Erlaubnis nach § 27 Sprengstoffgesetz vorgelegt werden. Sollten sie gerade zur Verlängerung sein, muss eine Bescheinigung der zuständigen Behörde über die beantragte Verlängerung vorgelegt werden. Während des Wettkampfes ist jegliche Unterhaltung mit dem Kanonier (ansagen von Treffern usw.) verboten. Bitte „Ruhe“ auf dem Schießstand (keine Diskussionen bzw. Begrüßungen usw. während des Wettkampfes) Die Standaufsicht sagt während des Wettkampfes die letzte 10 und 5 Minuten an. Nach regulärer Schießzeit (40 Minuten) darf kein Wertungsschuss mehr abgegeben werden. Eventuell geladene Kanonen dürfen nur im Beisein der Aufsicht abgeschossen werden (der Schuss kommt nicht in die Wertung).

**MV 7.2.7 Klasse 6 Großgeschütze ohne Visierung (Distanz 50 Meter)**

Diese Kanonen müssen der Bauart nach als Feldlafette, Schiffsgeschütz oder als Festungsgeschütz gebaut werden. Das Geschütz muss einem Vorbild entsprechen (Schwarzpulverkanone bis ca. 1896)

Die Kanone muss vom Kanonier eigenhändig aufgestellt und bedient werden können. Beschläge und Zierornamente müssen so angebracht sein, dass Sie nicht als Zielhilfsmittel ausgelegt werden können. Die Höhenverstellung kann mittels Spindel oder über Keil erfolgen.

Die Klasse 6 ist in zwei Kaliberklassen unterteilt. Bei der Klasse 6a Kaliber muss mindestens 21 Millimeter und maximal 35,9 Millimeter bei glatter Laufbohrung betragen. Bei der Klasse 6b wird ab Kaliber 36 Millimeter ohne Begrenzung, hier entscheidet die Standzulassung geschossen.

Kanonen dieser Reihe entsprechen der Bauart, Maßstab und Kaliber nahezu oder ganz dem Originalvorbild (Schwarzpulverkanone bis ca. 1896).

Die Bedienung besteht aus einem Kanonier und einem Ladehelfer. Nur der gemeldete Kanonier darf laden, zielen, zünden und putzen. Der Ladehelfer darf nur beim Auf- und Abbau der Kanone helfen und beim Putz und Ladevorgang Handreichungen leisten. Zuwiderhandlungen führen zur Disqualifikation.



## „Liste B“ des Deutschen Schützenbundes

Damenklasse 6a und 6b – Eine Wertung, im Sinne des Verbandes, erfolgt nur bei Teilnahme bzw. Starts von mindestens 3 Teilnehmerinnen.

Ausnahmeregelung bei Damen: Bei der Klasse Damen darf der Ladehelfer auch beim Putz – und Ladevorgang helfen. Nicht helfen darf er beim Zielen und Abfeuern. Zuwiderhandlungen führen zur Disqualifikation.

Das Anbringen von Farbmarkierungen, markieren mit Filsstiften oder ähnlichen während des Wettkampfes ist nicht erlaubt und kann zur Disqualifizierung führen.

### MV 7.2.7.1

Geschosse: Es sind ausschließlich Bleirundkugeln zu verwenden.

### MV 7.2.7.2

Entfernung: Die Schießentfernung beträgt 50 Meter.

### MV 7.2.7.3

Zielscheibe: Als Scheibe ist die Scheibe für Vorderladerwaffen zu verwenden. 0.4.3.06 SpO

### MV 7.2.7.4

Schussserien: Eine Serie besteht aus 7 Schüssen. Davon werden die fünf besten Schüsse gewertet. Bei Landesmeisterschaften werden zwei Serien geschossen. Änderungen müssen in der Ausschreibung gesondert gekennzeichnet werden.

### MV 7.2.2.5

Die Schießzeit je Serie beträgt 45 Minuten.

### MV 7.2.2.6

Zündung: gesetzliche Zündmittel (Perkussion und Zündschnur).

### MV 7.2.2.7

Aufbau: Ein Hocker (zum darauf stellen) ist erlaubt. Die Kanonen dürfen nicht durch Radklötze gebremst werden. Komplette Kanonenunterlagen sind nicht erlaubt (Matten oder Platten irgend welcher Art). Originale Ornamente und Zierrat an der Kanone (Fische, Delphine usw.) soweit sie nicht als Zielhilfsmittel erkennbar sind, werden erlaubt. Die Freigabe erfolgt durch Aufkleber bei der Waffenkontrolle. Der Schuss muss mit einem Ruf angekündigt werden.

### MV 7.2.2.8

Ablaufmodus: Die Zielscheiben werden von der Standaufsicht angehängen. Mit dem Kommando „Feuer frei“ wird der Wettbewerb gestartet. Mit dem Ruf „Feuer einstellen“ darf nicht mehr an der Kanone hantiert werden. Die Kanone muss nach dem Wertungsschießen (2 Serien) vom Schießtisch abgebaut werden und falls sie noch von anderen Kanonieren benutzt wird, auf dem Ablagetisch abgelegt werden. Nach dem Schießen werden die Scheiben von der Standaufsicht abgehängt und ohne Einsicht durch die Schützen unverzüglich zur Auswertung gebracht. Das Pulver muss in geschlossenen Behältnissen untergebracht sein. Die Pulvermenge muss pro Schuss einzeln abgepackt in dafür vorgesehene und verschlossene Röhrchen bereitgestellt werden. Es ist kein Probeschuss erlaubt. Ein Waffenstörung muss sofort der Standaufsicht gemeldet werden. Waffenstörungen gehen zu Lasten des Kanoniers. Nach 45 Minuten zählen die Schüsse, die auf der Scheibe vorhanden sind. Bei den Wettkämpfen muss von jedem Kanonier die gültige Erlaubnis nach § 27 Sprengstoffgesetz vorgelegt werden. Sollten Sie gerade zur Verlängerung sein, muss eine Bescheinigung der zuständigen Behörde über die beantragte Verlängerung vorgelegt werden. Während des Wettkampfes ist jegliche Unterhaltung mit dem Kanonier (ansagen von Treffern usw.) verboten. Bitte „Ruhe“ auf dem Schießstand (keine Diskussionen bzw. Begrüßungen usw. während des Wettkampfes). Die Standaufsicht sagt während des Wettkampfes die letzten 10 und 5 Minuten an. Nach regulärer Schießzeit (45 Minuten) darf kein Wertungsschuss mehr abgegeben werden. Eventuell geladene Kanonen dürfen nur im Beisein der Aufsicht abgeschossen werden (der Schuss kommt nicht in die Wertung).

## Norddeutscher Schützenbund e.V. (ND)



**Landesverband: Norddeutscher Schützenbund e.V.( ND )**

**ND 1/1.46 Unterhebelrepetierer 25 m**

Ordnungsnr. Liste B	Schlagwort	Ordnungsnr. LSpO	Angabe
1	Wettbewerb	1 / 1.46.0	Unterhebelrepetierer 25 m
1.1	Waffenart	1 / 1.46.1	Langwaffe / Mehrlader; Unterhebelrepetierer vor 1900, Replika = Original
1.2	Lauflänge in cm		min. 42
2	Visierung	1 / 1.46.2	Kimme / Korn
3	Kaliber	1 / 1.46.3	5,6 mm / .22 l.r. / .22 lfb
4	Distanz in m	1 / 1.46.4	25
5	Anschlagart	1 / 1.46.5	stehend, kniend
6.1	Wettkampfschüsse	1 / 1.46.6	2 x (4 x 5)
6.2	Zeitvorgabe in min	1 / 1.46.7	4 x 5 in 10 sek. stehend; 4 x 5 in 20 sek. kniend
6.3	Scheibe	1 / 1.46.8	Großkaliber Final Scheibe (Annex)
7	Beschreibung		

**Landesverband: Norddeutscher Schützenbund e.V.( ND )**

**ND 1 / 1.56 – Unterhebelrepetierer 50 m**

Ordnungsnr. Liste B	Schlagwort	Ordnungsnr. LSpO	Angabe
1	Wettbewerb	1 / 1.56.0	Unterhebelrepetierer 50 m
1.1	Waffenart	1 / 1.56.1	Langwaffe / Mehrlader; Unterhebelrepetierer vor 1900, Replika = Original
1.2	Lauflänge in cm		min. 42
2	Visierung	1 / 1.56.2	Kimme / Korn
3	Kaliber	1 / 1.56.3	.222 - .45
4	Distanz in m	1 / 1.56.4	50
5	Anschlagart	1 / 1.56.5	stehend, kniend
6.1	Wettkampfschüsse	1 / 1.56.6	2 x (4 x 5)
6.2	Zeitvorgabe in min	1 / 1.56.7	4 x 5 in 20 min. stehend; 4 x 5 in 20 min. kniend
6.3	Scheibe	1 / 1.56.8	0.4.3.4
7	Beschreibung		Gewehrtabelle

**Landesverband: Norddeutscher Schützenbund e.V.( ND )**

**ND 1 / 1.57 – Unterhebelrepetierer 100 m**

Ordnungsnr. Liste B	Schlagwort	Ordnungsnr. LSpO	Angabe
1	Wettbewerb	1 / 1.57.0	Unterhebelrepetierer 100 m
1.1	Waffenart	1 / 1.57.1	Langwaffe / Mehrlader; Unterhebelrepetierer vor 1900, Replika = Original
1.2	Lauflänge in cm		min. 42
2	Visierung	1 / 1.57.2	Kimme / Korn
3	Kaliber	1 / 1.57.3	.222 - .45
4	Distanz in m	1 / 1.57.4	100
5	Anschlagart	1 / 1.57.5	stehend, kniend
6.1	Wettkampfschüsse	1 / 1.57.6	2 x (4 x 5)
6.2	Zeitvorgabe in min	1 / 1.57.7	4 x 5 in 20 min. stehend; 4 x 5 in 20 min. kniend
6.3	Scheibe	1 / 1.57.8	0.4.3.4
7	Beschreibung		Gewehrtabelle

**Landesverband: Norddeutscher Schützenbund e.V.( ND )**

**ND 2 / 2.35 NDSB - Schnellfeuerpistole**

Ordnungsnr. Liste B	Schlagwort	Ordnungsnr. LSpO	Angabe
1	Wettbewerb	2 / 2.35.0	NDSB – Schnellfeuerpistole
1.1	Waffenart	2 / 2.35.1	Kurzwaffe / Mehrlader; Pistole
1.2	Lauf­länge in cm		min. 10; max. 15,3
2	Visierung	2 / 2.35.2	Kimme / Korn
3	Kaliber	2 / 2.35.3	5,6 mm; .22 kurz
4	Distanz in m	2 / 2.35.4	25
5	Anschlagart	2 / 2.35.5	stehend
6.1	Wettkampfschüsse	2 / 2.35.6	2 x (5 x 6)
6.2	Zeitvorgabe in min	2 / 2.35.7	2 Durchgänge: 2 Serien zu je 5 x in 8 sek.; 5 x in 6 sek.; 5 x in 4 sek.
6.3	Scheibe	2 / 2.35.8	0.4.3.22
7	Beschreibung		Pistolentabelle

**Landesverband: Norddeutscher Schützenbund e.V. ( ND )**

**ND 2 / 2.90 NDSB-Pistole**

Ordnungsnr. Liste B	Schlagwort	Ordnungsnr. LSpO	Angabe
1	Wettbewerb	2 / 2.90.0	NDSB - Pistole
1.1	Waffenart	2 / 2.90.1	Kurzwaffe / Mehrlader; Pistole / Revolver
1.2	Lauf­länge in cm		min. 10; max. 15,3
2	Visierung	2 / 2.90.2	Kimme / Korn
3	Kaliber	2 / 2.90.3	= .45
4	Distanz in m	2 / 2.90.4	25
5	Anschlagart	2 / 2.90.5	stehend; beidhändig erlaubt
6.1	Wettkampfschüsse	2 / 2.90.6	2 x 10
6.2	Zeitvorgabe in min	2 / 2.90.7	pro Serie 150 sek.
6.3	Scheibe	2 / 2.90.8	Qualifikation: Großkaliber Qualifikation Scheibe Finale: Großkaliber Final Scheibe (Annex)
7	Beschreibung		Pistolentabelle

**Landesverband: Norddeutscher Schützenbund e.V.( ND )**

**ND 9 / 9.10 – Luftgewehr Auflage 10 m**

Ordnungsnr. Liste B	Schlagwort	Ordnungsnr. LSpO	Angabe
1	Wettbewerb	9 / 9.10.0	Luftgewehr – Auflage 10 m
1.1	Waffenart	9 / 9.10.1	Langwaffe / Einzellader; Luftgewehr
1.2	Lauf­länge in cm		min. 42
2	Visierung	9 / 9.10.2	Diopfer / Korn
3	Kaliber	9 / 9.10.3	4,5 mm / .177
4	Distanz in m	9 / 9.10.4	10
5	Anschlagart	9 / 9.10.5	stehend aufgelegt
6.1	Wettkampfschüsse	9 / 9.10.6	30
6.2	Zeitvorgabe in min	9 / 9.10.7	45
6.3	Scheibe	9 / 9.10.8	0.4.3.01
7	Beschreibung		Gewehrtabelle

**Landesverband: Norddeutscher Schützenbund e.V.( ND )**

**ND 9 / 9.30 Zimmerstutzen – Auflage 15 m**

Ordnungsnr. Liste B	Schlagwort	Ordnungsnr. LSpO	Angabe
1	Wettbewerb	9 / 9.30.0	Zimmerstutzen – Auflage 15 m
1.1	Waffenart	9 / 9.30.1	Langwaffe / Einzellader; Zimmerstutzen
1.2	Lauflänge in cm		min. 42
2	Visierung	9 / 9.30.2	Diopter / Korn
3	Kaliber	9 / 9.30.3	4,65 mm
4	Distanz in m	9 / 9.30.4	15
5	Anschlagart	9 / 9.30.5	stehend aufgelegt
6.1	Wettkampfschüsse	9 / 9.30.6	30
6.2	Zeitvorgabe in min	9 / 9.30.7	45
6.3	Scheibe	9 / 9.30.8	0.4.3.02
7	Beschreibung		Gewehrtabelle

**Landesverband: Norddeutscher Schützenbund e.V.( ND )**

**ND 9 / 9.35 Kleinkaliber – Auflage 100 m**

Ordnungsnr. Liste B	Schlagwort	Ordnungsnr. LSpO	Angabe
1	Wettbewerb	9 / 9.35.0	Kleinkaliber – Auflage 100 m
1.1	Waffenart	9 / 9.35.1	Langwaffe / Einzellader; Mehrlader als Einzellader; Kleinkaliber
1.2	Lauflänge in cm		min. 42
2	Visierung	9 / 9.35.2	Diopter / Korn
3	Kaliber	9 / 9.35.3	5,6 mm / .22 l.r. / .22 lfb
4	Distanz in m	9 / 9.35.4	100
5	Anschlagart	9 / 9.35.5	stehend aufgelegt
6.1	Wettkampfschüsse	9 / 9.35.6	30
6.2	Zeitvorgabe in min	9 / 9.35.7	45
6.3	Scheibe	9 / 9.35.8	0.4.3.04
7	Beschreibung		Gewehrtabelle

**Landesverband: Norddeutscher Schützenbund e.V.( ND )**

**ND 9 / 9.40 Kleinkaliber – Auflage 50 m**

Ordnungsnr. Liste B	Schlagwort	Ordnungsnr. LSpO	Angabe
1	Wettbewerb	9 / 9.40.0	Kleinkaliber – Auflage 50 m
1.1	Waffenart	9 / 9.40.1	Langwaffe / Einzellader; Mehrlader als Einzellader; Kleinkaliber
1.2	Lauflänge in cm		min. 42
2	Visierung	9 / 9.40.2	Diopter / Korn
3	Kaliber	9 / 9.40.3	5,6 mm / .22 l.r. / .22 lfb
4	Distanz in m	9 / 9.40.4	50
5	Anschlagart	9 / 9.40.5	stehend aufgelegt
6.1	Wettkampfschüsse	9 / 9.40.6	30
6.2	Zeitvorgabe in min	9 / 9.40.7	45
6.3	Scheibe	9 / 9.40.8	0.4.3.03
7	Beschreibung		Gewehrtabelle

**Scheiben Annex**

**Landesverband: Norddeutscher Schützenbund e.V.( ND )**

Scheibe:  
Großkaliber Qualifikation Scheibe

Scheibenbeschreibung:  
5 kreisig

Gesamtdurchmesser:	250 mm
Durchmesser des Ringes 5	50 mm
Durchmesser der Mouche im Ring 5	25 mm
Breite der Ringe 1 – 4	25 mm



Scheibe wird beschossen in der Disziplin:  
ND 2 / 2.90 (Qualifikation)

**Scheiben Annex**

**Landesverband: Norddeutscher Schützenbund e.V.( ND )**

Scheibe:  
Großkaliber Final Scheibe

Scheibenbeschreibung:  
5 runde weiße Trefferflächen

Scheibengröße:	550 mm x 550 mm
schwarze Fläche:	530 mm x 530 mm
Durchmesser der 5 Trefferflächen	je 150 mm

Beschreibung der Trefferflächen  
Die Trefferflächen sind 3 – kreisig

Durchmesser des Rings 3	50 mm
Breite der Ringe 1 und 2	je 25 mm

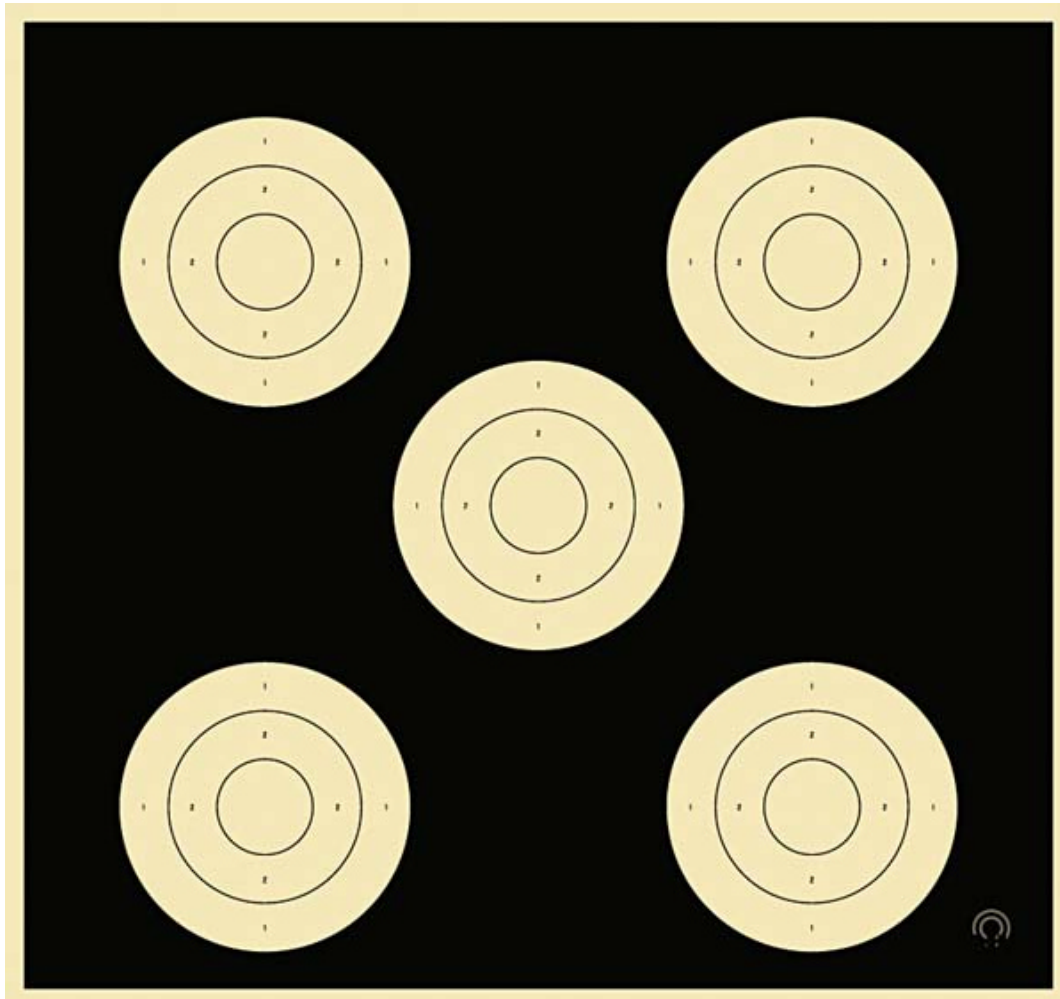

Scheibe wird beschossen in den Disziplinen:  
ND 1 / 1.46; ND 2 / 2.90 (Finale)

## Nordwestdeutscher Schützenbund e.V. (NW)





**Landesverband: Nordwestdeutscher Schützenbund e.V. ( NW )**  
**NW 2.35 Schnellfeuerpistole national**

Ordnungsnr. Liste B	Schlagwort	Ordnungsnr. LSpO	Angabe
1	Wettbewerb	2.35	Schnellfeuerpistole- national
1.1	Waffenart	2.35.1	Kurzwaffe / Mehrlader; Selbstladende Pistolen
1.2	Lauflänge in cm	2.35.8	min. 10; max. 15,3
2	Visierung	2.35.3	Kimme / Korn
3	Kaliber	2.35.2	5,6 mm; .22 kurz
4	Distanz in m	2.35.14	25
5	Anschlagart	2.35.12	stehend
6.1	Wettkampfschüsse	2.35.15	2 x (5 x 6)
6.2	Zeitvorgabe in min	2.35.15	2 Durchgänge: 2 Serien zu je 5 x in 8 sek.; 5 x in 6 sek.; 5 x in 4 sek.
6.3	Scheibe	2.35.13	0.4.3.22
7	Beschreibung		≤ Prüfkasten (300 mm x 150 mm x 50 mm); Toleranz bis zu 5 % in eine Richtung (entweder Breite, Länge oder Höhe) erlaubt; Gasentlastung, Kompensator erlaubt

## Oberpfälzer Schützenbund e.V. (OP)



**Landesverband: Oberpfälzer Schützenbund e.V.( OP )**

**OP 11 Ordonnanzgewehr**

Ordnungsnr. Liste B	Schlagwort	Ordnungsnr. LSpO	Angabe
1	Wettbewerb	11	Ordonnanzgewehr
1.1	Waffenart	3.1	Langwaffe / Mehrlader; Repetiergewehr; min. 5 Patronen im Magazin
1.2	Laufänge in cm		min. 42
2	Visierung	3.1.4	Kimme / Korn
3	Kaliber	3.2	≥ 6,5 mm
4	Distanz in m	4	100
5	Anschlagart	1.1.1; 1.1.2	liegend; stehend
6.1	Wettkampfschüsse	4	40
6.2	Zeitvorgabe in min	4	4 x 5 in 90 sek.; 4 x 5 in 150 sek.
6.3	Scheibe	4	0.4.3.04
7	Beschreibung		Gewehrtabelle

**Landesverband: Oberpfälzer Schützenbund e.V.( OP )**

**OP 12 Unterhebelgewehr A (Lever-Action)**

Ordnungsnr. Liste B	Schlagwort	Ordnungsnr. LSpO	Angabe
1	Wettbewerb	12	Unterhebelgewehr A (Lever-Action)
1.1	Waffenart	3.1	Langwaffe / Mehrlader; Unterhebelgewehr; min. 5 Patronen im Magazin
1.2	Laufänge in cm		min. 42
2	Visierung	3.1.3	Kimme / Korn
3	Kaliber		≤ 11,63 mm (≤ .45)
4	Distanz in m	1.1	100
5	Anschlagart	1.1.1/1.1.2	kniend; stehend
6.1	Wettkampfschüsse	4	40
6.2	Zeitvorgabe in min	4	pro Serie 75 sek.
6.3	Scheibe	4	0.4.3.04
7	Beschreibung		Gewehrtabelle

**Landesverband: Oberpfälzer Schützenbund e.V.( OP )**

**OP 13 Unterhebelgewehr B (Lever-Action)**

Ordnungsnr. Liste B	Schlagwort	Ordnungsnr. LSpO	Angabe
1	Wettbewerb	13	Unterhebelgewehr B (Lever-Action)
1.1	Waffenart	3.1	Langwaffe / Mehrlader; Unterhebelgewehr; min. 5 Patronen im Magazin
1.2	Laufänge in cm		min. 42
2	Visierung	3.1.3	Kimme / Korn
3	Kaliber		≤ 11,63 mm (≤ .45)
4	Distanz in m	1.1	50
5	Anschlagart	1.1.1/1.1.2	kniend; stehend
6.1	Wettkampfschüsse	4	40
6.2	Zeitvorgabe in min	4	4 x 5 in 75 sek.; 4 x 5 in 50 sek.
6.3	Scheibe	4	Großkaliber Qualifikation Scheibe (Annex)
7	Beschreibung		Gewehrtabelle

**Landesverband: Oberpfälzer Schützenbund e.V.( OP )**

**OP 14 Unterhebelgewehr C (Lever-Action)**

Ordnungsnr. Liste B	Schlagwort	Ordnungsnr. LSpO	Angabe
1	Wettbewerb	14	Unterhebelgewehr C (Lever-Action)
1.1	Waffenart	3.1	Langwaffe / Mehrlader; Unterhebelgewehr mind. 5 Patronenmagazin
1.2	Laufänge in cm		min. 42
2	Visierung	3.1.3	Kimme / Korn
3	Kaliber	3.2	5,6 mm / .22 l.r. / .22 lfb
4	Distanz in m	1.1	25
5	Anschlagart	1.1.1/1.1.2	stehend
6.1	Wettkampfschüsse	4	40
6.2	Zeitvorgabe in min	4	8 x 5 in 20 sek.
6.3	Scheibe	4	mechanische Klappscheibe (Annex)
7	Beschreibung		Gewehrtabelle

**Landesverband: Oberpfälzer Schützenbund e.V.( OP )**

**OP 15 KK Mehrlader**

Ordnungsnr. Liste B	Schlagwort	Ordnungsnr. LSpO	Angabe
1	Wettbewerb	15	KK-Mehrladegewehr
1.1	Waffenart	5.1	Langwaffe / Mehrlader; min. 5 Patronen im Magazin; Halbautomaten sind zugelassen
1.2	Laufänge in cm		min. 42
2	Visierung	5.5	Diopter / Korn; Zielfernrohr; Leuchtpunktvisierung erlaubt
3	Kaliber	5.6	5,6 mm / .22 l.r. / .22 lfb
4	Distanz in m	3	50
5	Anschlagart	2.1	liegend, stehend
6.1	Wettkampfschüsse	8.1	40
6.2	Zeitvorgabe in min	8.1	4 x 5 in 10 sek.; 4 x 5 in 20 sek.
6.3	Scheibe	10	mechanische Klappscheibe (Annex)
7	Beschreibung		Gesamtlänge der Waffe beträgt min. 60 cm; Gewehrtabelle

**Landesverband: Oberpfälzer Schützenbund e.V.( OP )**

**OP 16 Feuerstutzen traditionell**

Ordnungsnr. Liste B	Schlagwort	Ordnungsnr. LSpO	Angabe
1	Wettbewerb	16	Feuerstutzen traditionell
1.1	Waffenart	3	Langwaffe / Einzellader; Scheibenstutzen alter Bauart
1.2	Laufänge in cm		min. 42
2	Visierung	3.1.5	Diopter / Korn
3	Kaliber	3.1.2; 4	≤ 12 mm
4	Distanz in m	5	100 - 130
5	Anschlagart	1.1.1	stehend
6.1	Wettkampfschüsse	7	30
6.2	Zeitvorgabe in min	7	45
6.3	Scheibe	6	0.4.3.04
7	Beschreibung		Gewehrtabelle

**Landesverband: Oberpfälzer Schützenbund e.V.( OP )**

**OP 17 Zimmerstutzen traditionell**

Ordnungsnr. Liste B	Schlagwort	Ordnungsnr. LSpO	Angabe
1	Wettbewerb	17	Zimmerstutzen traditionell
1.1	Waffenart	3	Langwaffe / Einzellader; Zimmerstutzen alter Bauart
1.2	Laufänge in cm		min. 42
2	Visierung	3.1.5	Diopter / Korn
3	Kaliber	3.1.2	≤ 4,75 mm; Rundkugel und Randzünder
4	Distanz in m	5	15
5	Anschlagart	1.1.1	stehend
6.1	Wettkampfschüsse	7	30
6.2	Zeitvorgabe in min	7	45
6.3	Scheibe	6	0.4.3.02
7	Beschreibung		Gewehrtabelle

**Landesverband: Oberpfälzer Schützenbund e.V.( OP )**

**OP 21 Großkaliber-Kombinationswettbewerb**

Ordnungsnr. Liste B	Schlagwort	Ordnungsnr. LSpO	Angabe
1	Wettbewerb	21	Großkaliber Kombinationswettbewerb
1.1	Waffenart	3.1	Kurzwaffe / Mehrlader; Teil A: Revolver; Teil B: selbstladende Pistole
1.2	Laufänge in cm		min. 4"
2	Visierung	3.1.4	Kimme / Korn
3	Kaliber	3.1, 3.2	Teil A: ≥ .357 mag; Teil B: ≥ 9 mm Luger
4	Distanz in m	2.1	25
5	Anschlagart	1.1	stehend
6.1	Wettkampfschüsse	4	40
6.2	Zeitvorgabe in min	4	Teil A: 10 in 150 sek., dann 2 x 5 in je 20 sek. Teil B: 10 in 150 sek., dann 2 x 5 in je 10 sek.
6.3	Scheibe		Qualifikation: Großkaliber Qualifikation Scheibe Finale: Großkaliber Final Scheibe (Annex)
7	Beschreibung		Pistolentabelle

**Scheiben Annex**

**Landesverband: Oberpfälzer Schützenbund e.V. ( OP )**

Scheibe:  
Großkaliber Qualifikation Scheibe

Scheibenbeschreibung:  
5 kreisig

Gesamtdurchmesser:	250 mm
Durchmesser des Ringes 5	50 mm
Durchmesser der Mouche im Ring 5	25 mm
Breite der Ringe 1 – 4	25 mm



Scheibe wird beschossen in den Disziplinen:  
OP 13; OP 21 (Qualifikation)

## Scheiben Annex

### Landesverband: Oberpfälzer Schützenbund e.V. ( OP )

Scheibe:  
mechanische Klappscheibe

#### Scheibenbeschreibung:

Bei der mechanischen Klappscheibe erfolgt die Trefferanzeige dadurch, dass die physische Auftreffwucht des Geschosses das Ziel abklappt. Die Ziele werden nach dem Schießen von hand durch ziehen an einem Seil, bzw. elektronisch wieder aufgestellt.

Die Scheibe mit den Maßen (X 1 = ca. 1510 mm) muss aus einer weißen Zielflächenplatte mit 5 Zielöffnungen (Durchmesser 85 mm) bestehen. Hinter der Zielflächenplatte befinden sich 5 voneinander getrennte abklappbare schwarze Platten. der Abstand der Zielöffnungen beträgt (X 2 = 300 mm). Als Treffer gelten alle abgeklappten Zielplatten.

Zugelassen sind ebenfalls elektronische Anlagen bei denen das Ziel nicht abklappt, sondern durch den Geschossimpuls geradlinig nach hinten gedrückt wird. Die Trefferanzeige erfolgt über ein optisches Signal.

gesamte weiße Scheibenfläche:  
Durchmesser der 5 Trefferflächen:  
Abstand der Treffermitten:

siehe Zeichnung  
je 85 mm  
300 mm

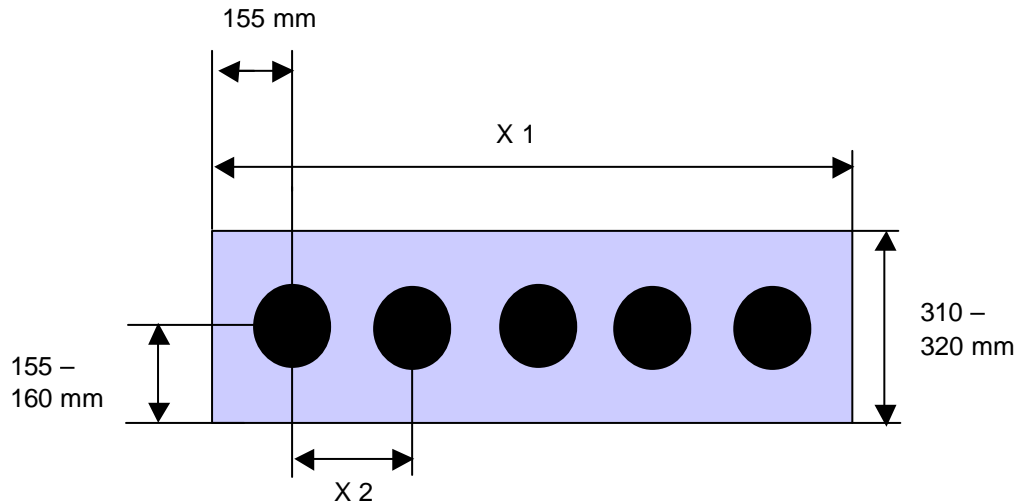

Scheibe wird beschossen in den Disziplinen:  
OP 14; OP 15

**Scheiben Annex**

**Landesverband: Oberpfälzer Schützenbund e.V. ( OP )**

Scheibe:  
Großkaliber Final Scheibe

Scheibenbeschreibung:  
5 runde weiße Trefferflächen

Scheibengröße:	550 mm x 550 mm
schwarze Fläche:	530 mm x 530 mm
Durchmesser der 5 Trefferflächen	je 150 mm

Beschreibung der Trefferflächen  
Die Trefferflächen sind 3 – kreisig

Durchmesser des Rings 3	50 mm
Breite der Ringe 1 und 2	je 25 mm

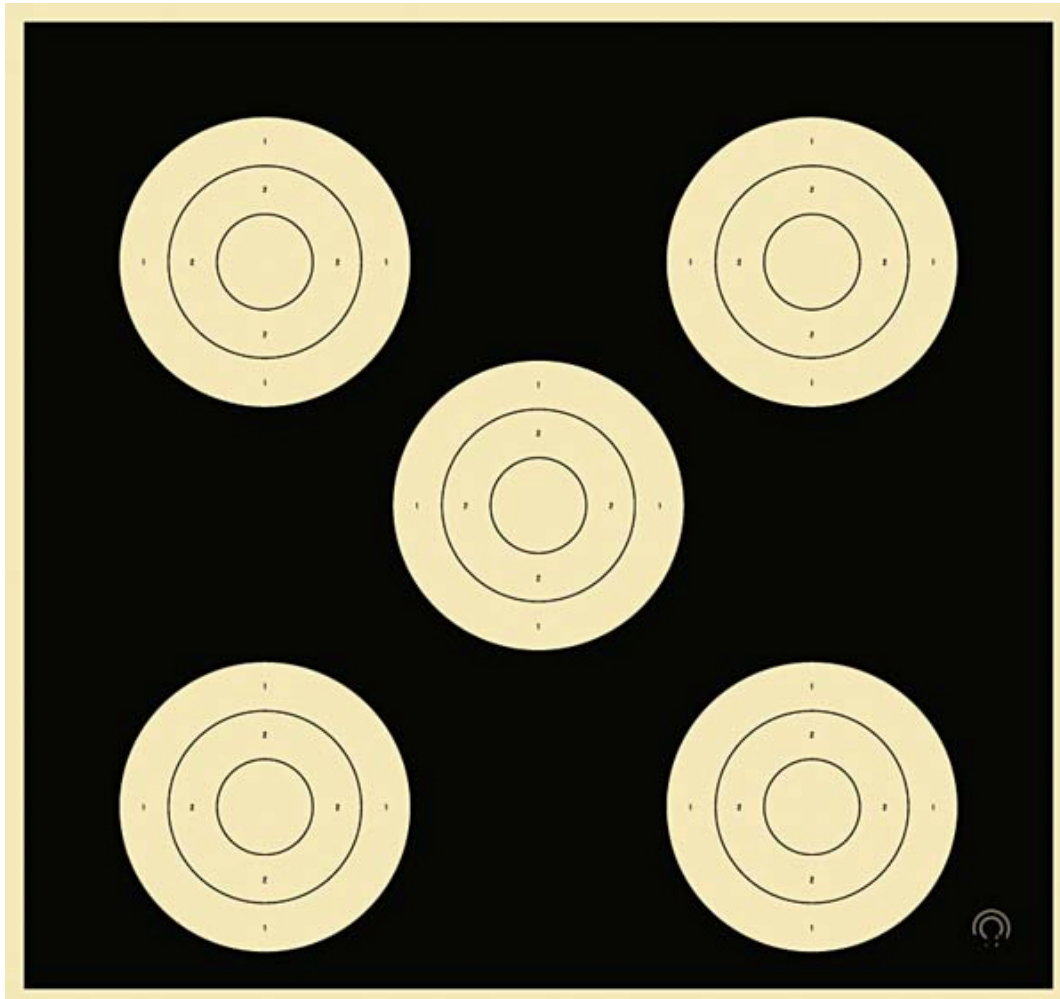

Scheibe wird beschossen in der Disziplin:  
OP 21 (Finale)



## Pfälzer Sportschützenbund e.V. (PF)



**Landesverband: Pfälzischer Sportschützenbund e.V.( PF )**

**PF 1.56 Unterhebelrepetierer .22 lfb.**

Ordnungsnr. Liste B	Schlagwort	Ordnungsnr. LSpO	Angabe
1	Wettbewerb	1.56	Unterhebelrepetierer
1.1	Waffenart	1.56.1	Langwaffe / Mehrlader; Unterhebelrepetierer mit Magazin min. 5 Patronen
1.2	Lauflänge in cm		min. 42
2	Visierung	1.56.3	Kimme / Korn
3	Kaliber	1.56.2	5,6 mm / .22 l.r. / .22 lfb
4	Distanz in m	1.56.13	50
5	Anschlagart	1.56.11	stehend, kniend
6.1	Wettkampfschüsse	1.56.14	4 x 5 stehend, 4 x 5 kniend
6.2	Zeitvorgabe in min	1.56.14	pro Serie 60 sek.
6.3	Scheibe	1.56.12	0.4.3.04
7	Beschreibung		

**Landesverband: Pfälzischer Sportschützenbund e.V.( PF )**

**PF 1.56/1 Unterhebelrepetierer .22 lfb. 25 m**

Ordnungsnr. Liste B	Schlagwort	Ordnungsnr. LSpO	Angabe
1	Wettbewerb	1.56/1	Unterhebelrepetierer
1.1	Waffenart	1.56.1	Langwaffe / Mehrlader; Unterhebelrepetierer mit Magazin min. 5 Patronen
1.2	Lauflänge in cm		min. 42
2	Visierung	1.56.3	Kimme / Korn
3	Kaliber	1.56.2	5,6 mm / .22 l.r. / .22 lfb
4	Distanz in m	1.56/1.4	25
5	Anschlagart	1.56.11	stehend
6.1	Wettkampfschüsse	1.56.14	8 x 5
6.2	Zeitvorgabe in min	1.56.14	pro Serie 60 sek.
6.3	Scheibe	1.56.11	Großkaliber Finalscheibe (Annex)
7	Beschreibung		

**Landesverband: Pfälzischer Sportschützenbund e.V.( PF )**

**PF 1.56/2 Unterhebelrepetierer 25 m Zentralfeuer**

Ordnungsnr. Liste B	Schlagwort	Ordnungsnr. LSpO	Angabe
1	Wettbewerb	1.56/2	Unterhebelrepetierer
1.1	Waffenart	1.56.1	Langwaffe / Mehrlader; Unterhebelrepetierer mit Magazin min. 5 Patronen
1.2	Lauflänge in cm		min. 42
2	Visierung	1.56.3	Kimme / Korn
3	Kaliber	1.56/2.2	.38 bis .45 LC
4	Distanz in m	1.56/1.4	25
5	Anschlagart	1.56.11	stehend
6.1	Wettkampfschüsse	1.56.14	8 x 5
6.2	Zeitvorgabe in min	1.56.14	pro Serie 60 sek.
6.3	Scheibe	1.56.12	Großkaliber Finalscheibe (Annex)
7	Beschreibung		

**Landesverband: Pfälzischer Sportschützenbund e.V.( PF )**  
**PF 1.86 Adlerschießen (Königsschießen) 15 m . 22 lfb**

Ordnungsnr. Liste B	Schlagwort	Ordnungsnr. LSpO	Angabe
1	Wettbewerb	1.86	Adlerschießen
1.1	Waffenart	1.86.1	Langwaffe / Einzellader
1.2	Laufänge in cm		min. 42
2	Visierung	1.86.3	Kimme / Korn
3	Kaliber	1.86.2	5,6 mm / .22 l.r. / .22 lfb; Randfeuer
4	Distanz in m	1.86.13	15
5	Anschlagart	1.86.11	stehend; Waffe eingespannt in Lafette (Annex)
6.1	Wettkampfschüsse	1.86.14	bis König ermittelt
6.2	Zeitvorgabe in min	1.86.14	unbegrenzt
6.3	Scheibe	1.86.12	Adler aus Weichholz
7	Beschreibung	1.86.15	Adler muss in einem, von einem Sachverständigen zugelassenen Geschossfang befestigt werden. Lafette ist so einzurichten, dass der Schwenkbereich immer innerhalb des Geschossfanges gelegen ist. (Annex)

**Landesverband: Pfälzischer Sportschützenbund e.V.( PF )**  
**PF 1.98 Feuerstutzen und historische Blockbüchsen**

Ordnungsnr. Liste B	Schlagwort	Ordnungsnr. LSpO	Angabe
1	Wettbewerb	1.98	Feuerstutzen und Blockbüchsen
1.1	Waffenart	1.98.1	Langwaffe / Einzellader und Mehrlader; Feuerstutzen und Blockbüchsen
1.2	Laufänge in cm		min. 42
2	Visierung	1.98.3	Kimme / Korn; Diopter / Korn
3	Kaliber	1.98.2	8,15 x 46 R bis .45 - .70
4	Distanz in m	1.98.13	100
5	Anschlagart	1.98.11	stehend, sitzend aufgelegt
6.1	Wettkampfschüsse	1.98.14	10 stehend, 10 sitzend aufgelegt
6.2	Zeitvorgabe in min	1.98.14	pro Anschlagart 15
6.3	Scheibe	1.98.12	0.4.3.04
7	Beschreibung		

**Landesverband: Pfälzischer Sportschützenbund e.V.( PF )**  
**PF 1.99 GK Gewehr mit Zielfernrohr**

Ordnungsnr. Liste B	Schlagwort	Ordnungsnr. LSpO	Angabe
1	Wettbewerb	1.99	Großkalibergewehr
1.1	Waffenart	1.99.1	Langwaffe / Einzellader und Mehrlader; Großkalibergewehr; Laufdurchmesser bis max. 19,5 mm an der Mündung
1.2	Laufänge in cm		min. 42
2	Visierung	1.99.3	Zielfernrohr bis 8 fache Vergrößerung
3	Kaliber	1.99.2	≤ 8 mm
4	Distanz in m	1.99.13	100
5	Anschlagart	1.99.11	sitzend aufgelegt
6.1	Wettkampfschüsse	1.99.14	10
6.2	Zeitvorgabe in min	1.99.14	15
6.3	Scheibe	1.99.12	0.4.3.03
7	Beschreibung		

**Scheiben Annex**

**Landesverband: Pfälzischer Sportschützenbund e.V. ( PF )**

Scheibe:  
Großkaliber Final Scheibe

Scheibenbeschreibung:  
5 runde weiße Trefferflächen

Scheibengröße:	550 mm x 550 mm
schwarze Fläche:	530 mm x 530 mm
Durchmesser der 5 Trefferflächen	je 150 mm

Beschreibung der Trefferflächen  
Die Trefferflächen sind 3 – kreisig

Durchmesser des Rings 3	50 mm
Breite der Ringe 1 und 2	je 25 mm

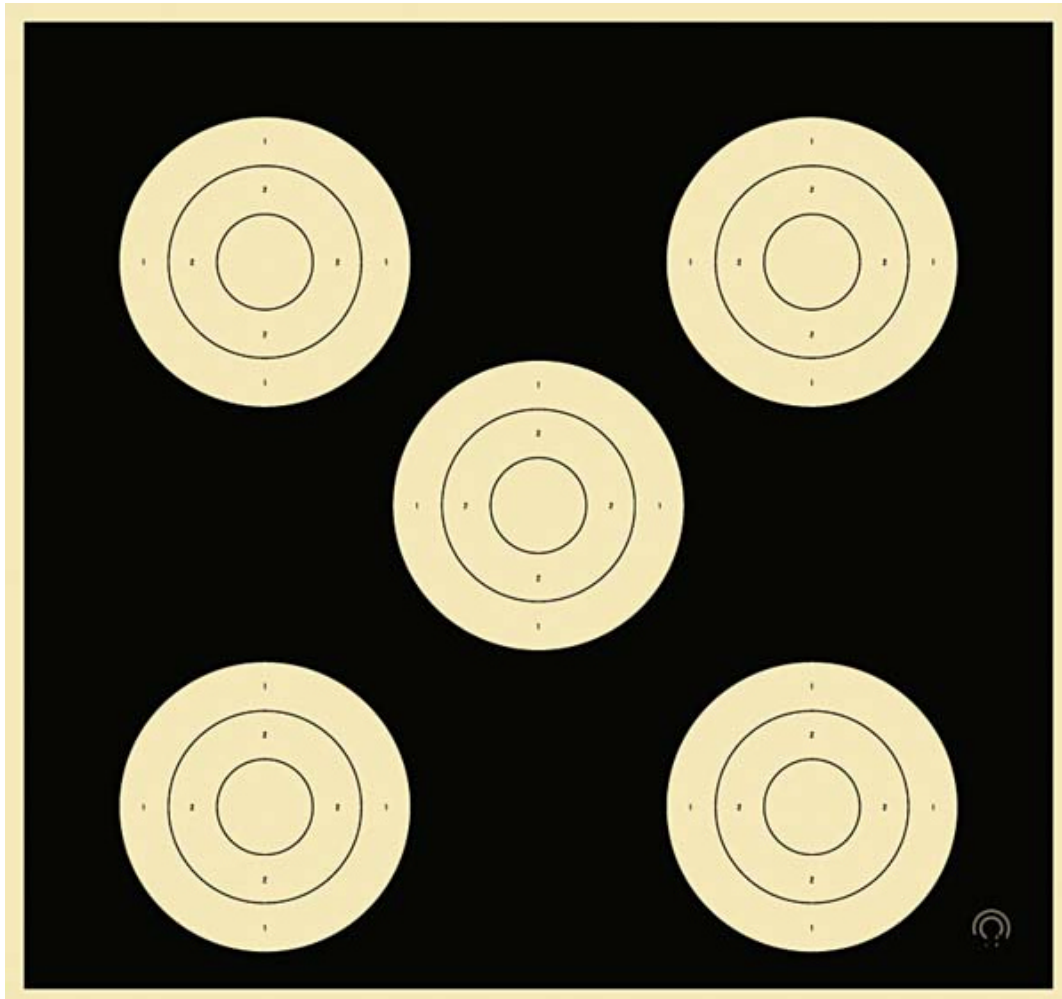

Scheibe wird beschossen in den Disziplinen:  
PF 1.56/25 Unterhebelrepetierer .22 lfb 25 m; PF 1.56/25 Unterhebelrepetierer 25 m Zentralfeuer

**Scheiben Annex**

**Landesverband: Pfälzischer Sportschützenbund e.V.( PF )**

Adlerschießen (Königschießen)

Auszug aus Schießstandordnung des Deutschen Schützenbundes e.V.  
Kapitel 7 Vogelschießstände

7.9 Zeichnungen

7.9.1 Sicherheitsbereiche für Vogelstände

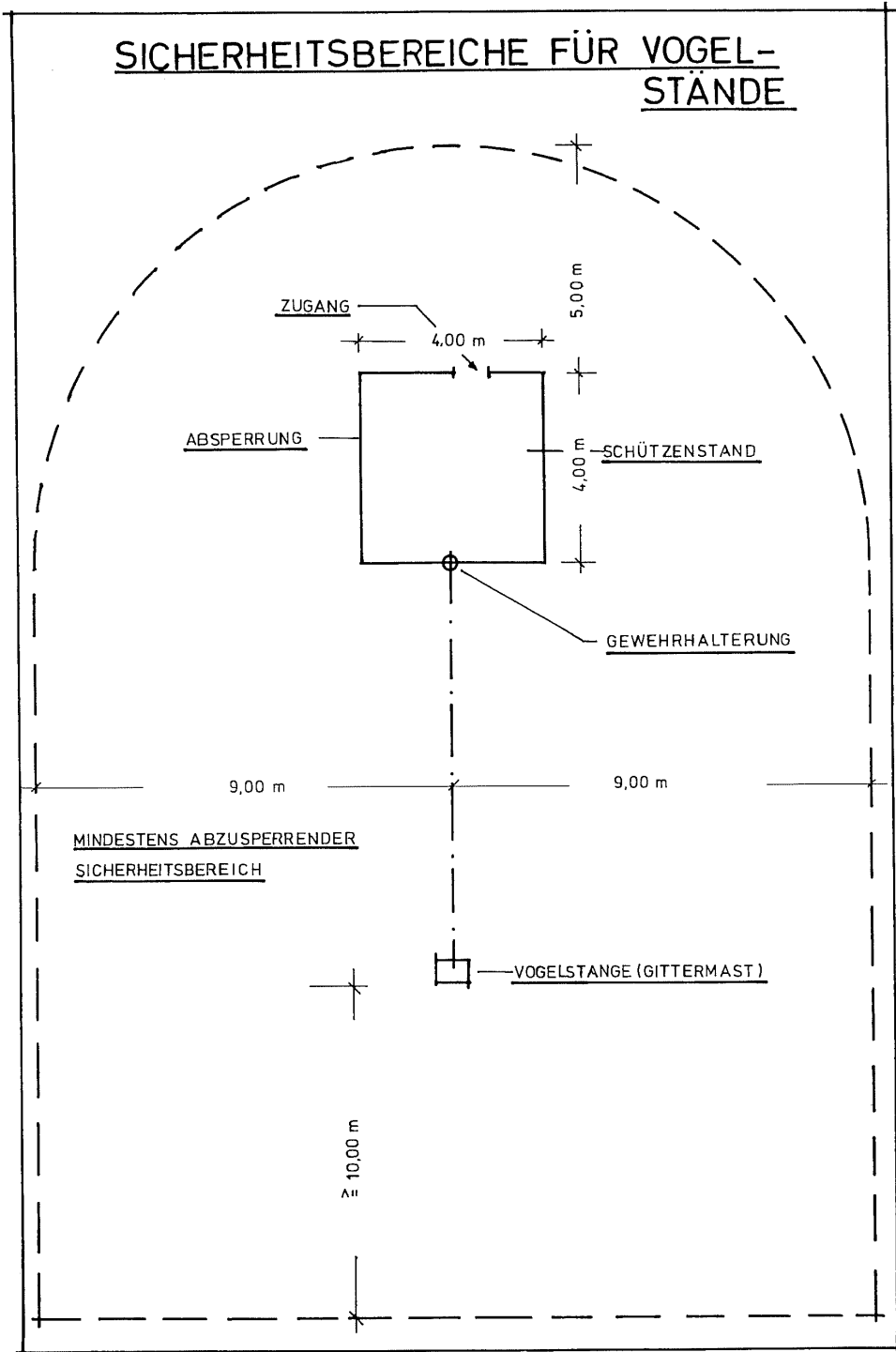

7.9.2. Vogelschießstand und Gewehrhalterung

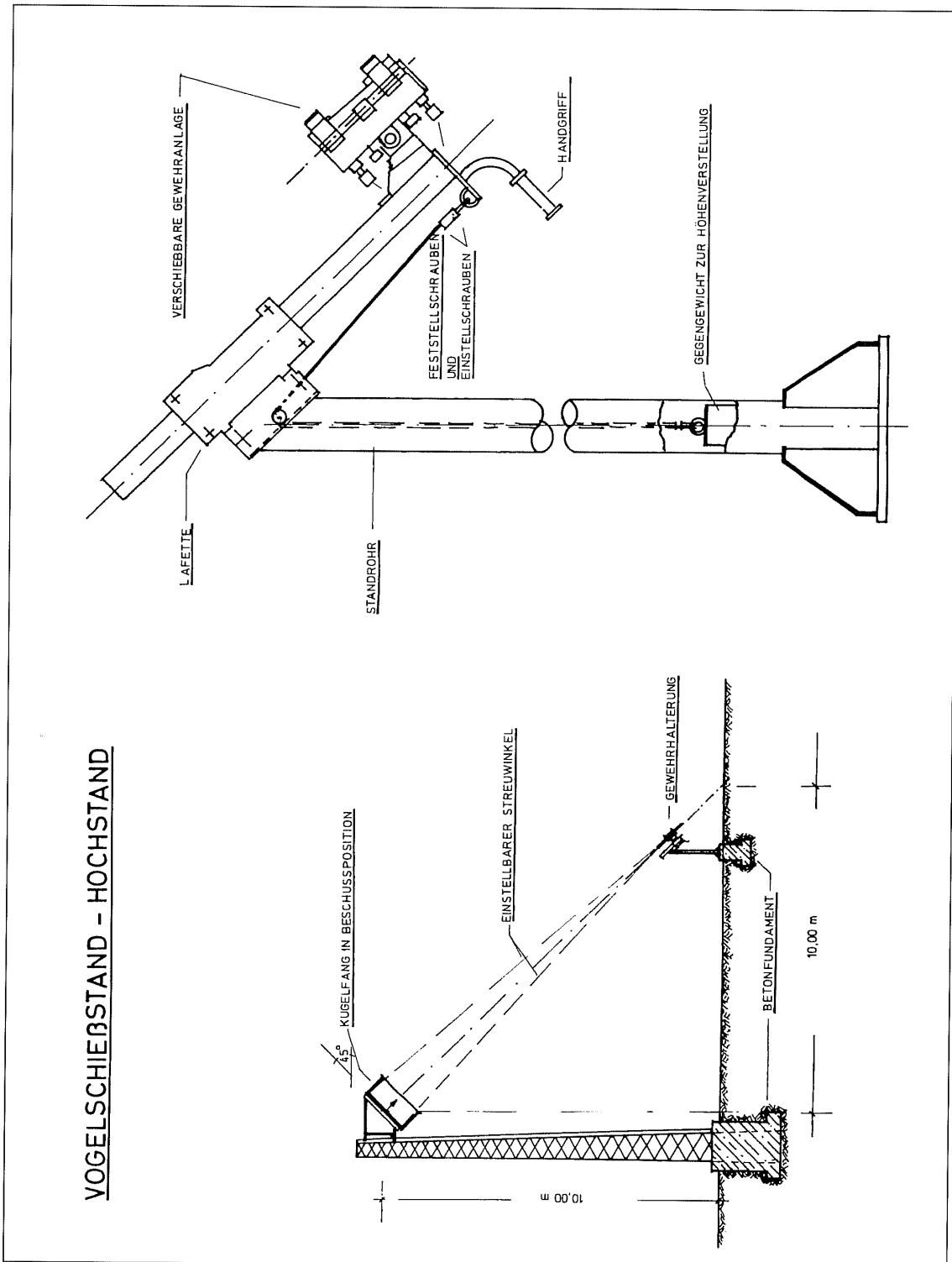

7.9.3 Geschossfang (nicht für LD – Büchsen)

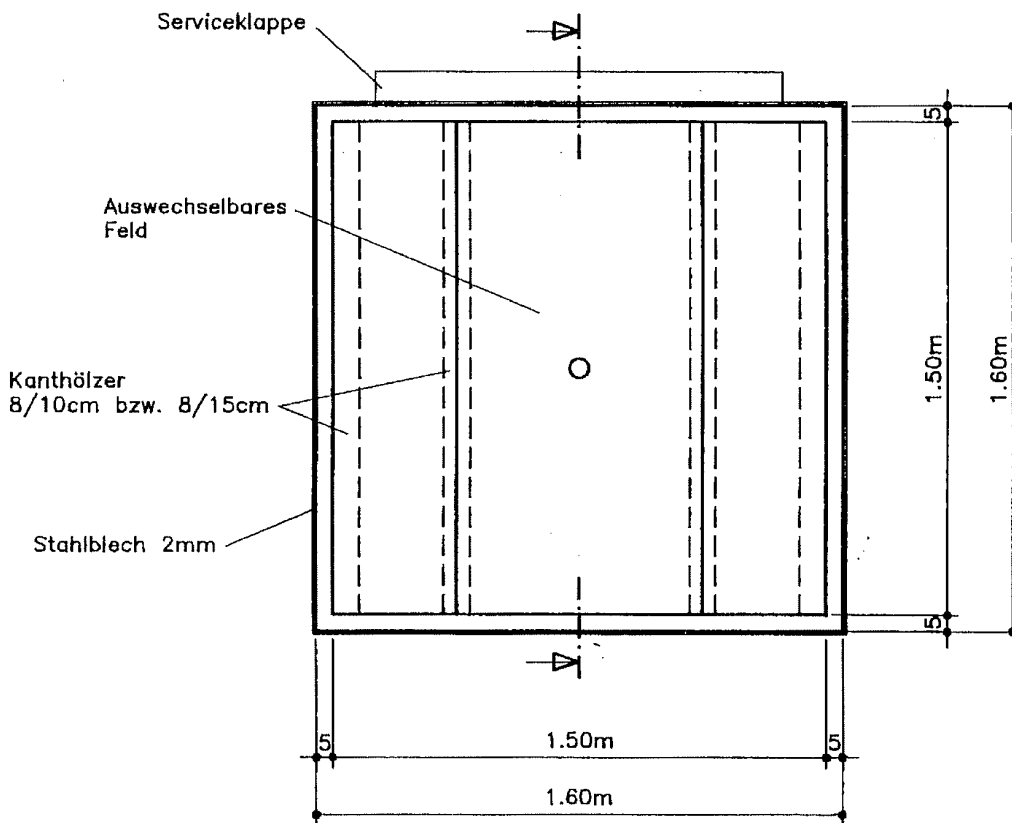
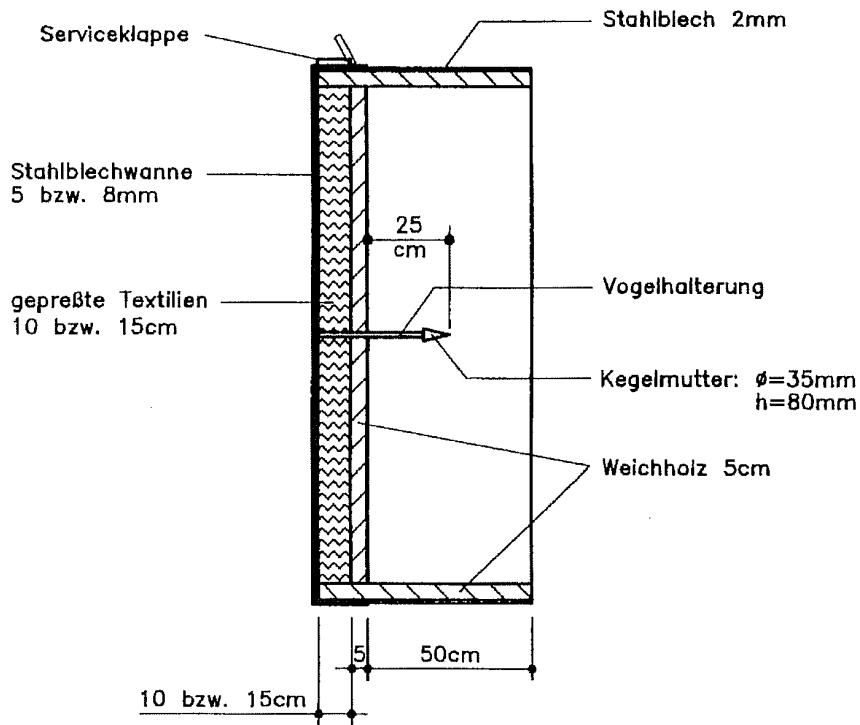

7.9.4 Geschossfang für LD Büchsen

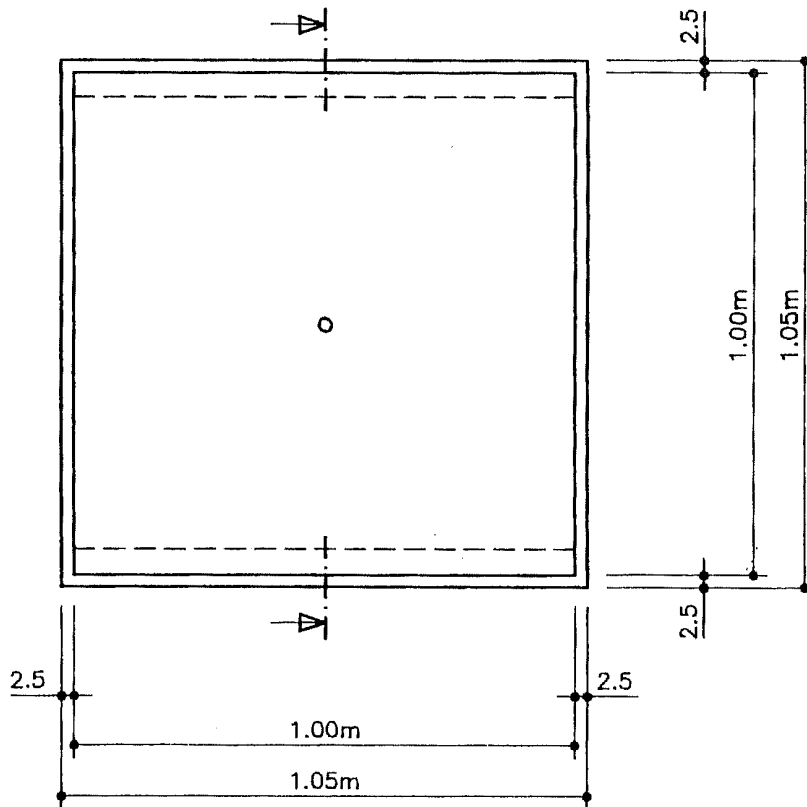
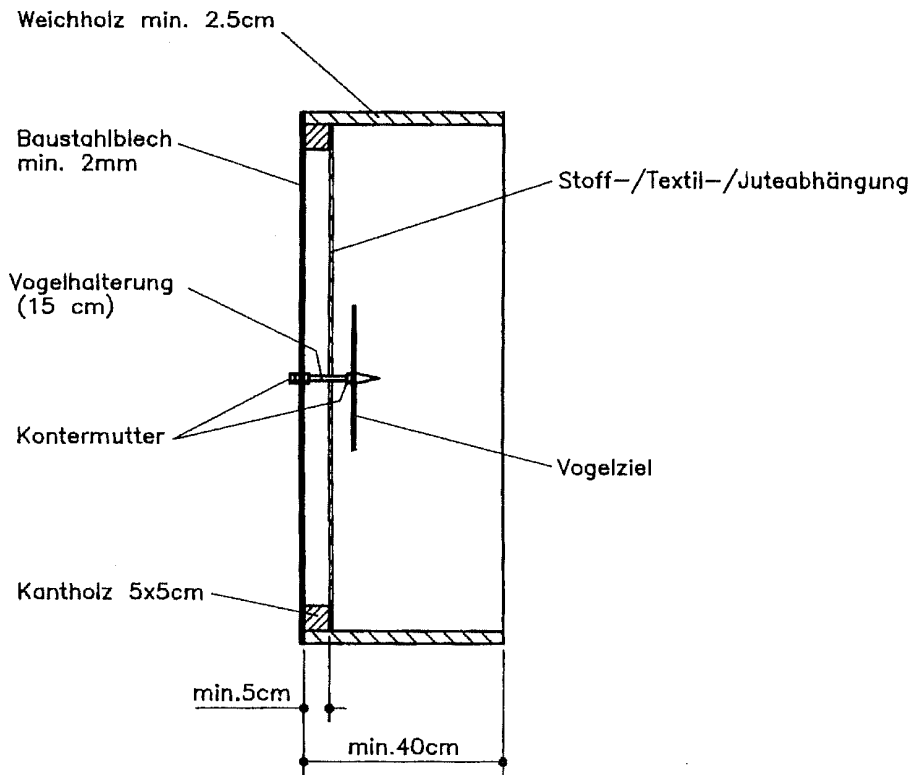



## Rheinischer Schützenbund e.V. (RH)



**Landesverband: Rheinischer Schützenbund e.V. (RH)**

**RH 1.98 Unterhebelrepetierer .22 lfb**

Ordnungsnr. Liste B	Schlagwort	Ordnungsnr. LSpO	Angabe
1	Wettbewerb	1.98	Unterhebelrepetierer
1.1	Waffenart	1.1	Langwaffe / Mehrlader; Unterhebelrepetierer
1.2	Lauf­länge in cm		min. 42
2	Visierung	1.10	Kimme / Korn; Diopter / Korn
3	Kaliber		5,6 mm / .22 l.r. / .22 lfb
4	Distanz in m	2	50
5	Anschlagart	3.1	stehend, kniend bzw. sitzend
6.1	Wettkampfschüsse	3.1	4 x 5 stehend; 4 x 5 kniend bzw. sitzend
6.2	Zeitvorgabe in min	3.1	pro Serie 75 sek.
6.3	Scheibe	2	0.4.3.04
7	Beschreibung		

**Landesverband: Rheinischer Schützenbund e.V. (RH)**

**RH 1.99 Unterhebelrepetierer Zentralfeuer**

Ordnungsnr. Liste B	Schlagwort	Ordnungsnr. LSpO	Angabe
1	Wettbewerb	1.99	Unterhebelrepetierer
1.1	Waffenart	1.1	Langwaffe / Mehrlader; Unterhebelrepetierer vor 1900, Replika oder Original
1.2	Lauf­länge in cm		min. 42
2	Visierung	1.10	Kimme / Korn; Diopter / Korn
3	Kaliber		Zentralfeuer ohne Kaliberbegrenzung
4	Distanz in m	2	50
5	Anschlagart	3.1	stehend, kniend bzw. sitzend
6.1	Wettkampfschüsse	3.1	4 x 5 stehend; 4 x 5 kniend bzw. sitzend
6.2	Zeitvorgabe in min	3.1	pro Serie 75 sek.
6.3	Scheibe	2	0.4.3.04
7	Beschreibung		

**Landesverband: Rheinischer Schützenbund e.V. (RH)**

**RH 2.32 Schnellfeuerpistole .22 kurz**

Ordnungsnr. Liste B	Schlagwort	Ordnungsnr. LSpO	Angabe
1	Wettbewerb	2.32	Schnellfeuerpistole .22 kurz
1.1	Waffenart		Kurzwaffe / Mehrlader
1.2	Lauf­länge in cm		min. 10; max. 15,3
2	Visierung		Kimme / Korn
3	Kaliber		5,6 mm; .22 kurz
4	Distanz in m		25
5	Anschlagart		stehend
6.1	Wettkampfschüsse		2 x (5 x 6)
6.2	Zeitvorgabe in min		2 Durchgänge: 2 Serien zu je 5 x in 8 sek.; 5 x in 6 sek.; 5 x in 4 sek.
6.3	Scheibe		0.4.3.22
7	Beschreibung		

## Schützenverband Saar e.V. (SA)



**Landesverband: Schützenverband Saar e.V. ( SA )**

**SA 10.1 Unterhebelrepetierer 50 m**

Ordnungsnr. Liste B	Schlagwort	Ordnungsnr. LSpO	Angabe
1	Wettbewerb	10.1	Schießen mit Unterhebelrepetierern
1.1	Waffenart		Langwaffe / Mehrlader; Zugelassen sind Unterhebelrepetierergewehre deren Magazin mindestens 5 Patronen aufnehmen kann.
1.2	Laufänge in cm		min. 42
2	Visierung		Kimme / Korn; Diopter / Korn
3	Kaliber		≤ 11,63 mm; ≤ .45
4	Distanz in m		50
5	Anschlagart		stehend, kniend
6.1	Wettkampfschüsse		2 x 5 stehend; 2 x 5 kniend
6.2	Zeitvorgabe in min		pro Serie 50 sek. stehend; pro Serie 75 sek. kniend
6.3	Scheibe		0.4.3.03
7	Beschreibung		Gewehrtabelle

**Landesverband: Schützenverband Saar e.V. ( SA )**

**SA 10.2 Unterhebelrepetierer 100 m**

Ordnungsnr. Liste B	Schlagwort	Ordnungsnr. LSpO	Angabe
1	Wettbewerb	10.2	Schießen mit Unterhebelrepetierern
1.1	Waffenart		Langwaffe / Mehrlader; Zugelassen sind Unterhebelrepetierergewehre deren Magazin mindestens 5 Patronen aufnehmen kann.
1.2	Laufänge in cm		min. 42
2	Visierung		Kimme / Korn; Diopter / Korn
3	Kaliber		≤ 11,63 mm; ≤ .45
4	Distanz in m		100
5	Anschlagart		stehend, kniend
6.1	Wettkampfschüsse		2 x 5 stehend; 2 x 5 kniend
6.2	Zeitvorgabe in min		pro Serie 50 sek. stehend; pro Serie 75 sek. kniend
6.3	Scheibe		0.4.3.04
7	Beschreibung		Gewehrtabelle

**Landesverband: Schützenverband Saar e.V. ( SA )**

**SA 10.3 Schießen mit historischen Patronen Einzellader - Langwaffe 50 m**

Ordnungsnr. Liste B	Schlagwort	Ordnungsnr. LSpO	Angabe
1	Wettbewerb	10.3	Schießen mit historischen Patronen Einzellader - Langwaffe 50 m
1.1	Waffenart		Langwaffe / Einzellader; Historische Patronen Einzellader-Langwaffen im Originalzustand vor dem Jahr 1900.
1.2	Laufänge in cm		min. 42
2	Visierung		Kimme / Korn, Diopter / Korn
3	Kaliber		38/55 – 45/120; (Kein 357 Mag. oder 44 Mag.) Das Kaliber muss eine Originalausführung des Gewehrtyps vor 1900 entsprechen.
4	Distanz in m		50
5	Anschlagart		stehend
6.1	Wettkampfschüsse		15
6.2	Zeitvorgabe in min		25
6.3	Scheibe		0.4.3.04
7	Beschreibung		Gewehrtabelle

**Landesverband: Schützenverband Saar e.V. ( SA )**

**SA 10.4 Schießen mit historischen Patronen Einzellader-Langwaffe 100 m**

<b>Ordnungsnr. Liste B</b>	<b>Schlagwort</b>	<b>Ordnungsnr. LSpO</b>	<b>Angabe</b>
1	Wettbewerb	10.4	Schießen mit historischen Patronen Einzellader-Langwaffe 100 m
1.1	Waffenart		Langwaffe / Einzellader; Historische Patronen Einzellader-Langwaffen im Originalzustand vor dem Jahr 1900.
1.2	Laufänge in cm		min. 42
2	Visierung		Kimme / Korn, Diopter / Korn
3	Kaliber		38/55 – 45/120; (Kein 357 Mag. oder 44 Mag.); Das Kaliber muss eine Originalausführung des Gewehrtyps vor 1900 entsprechen.
4	Distanz in m		100
5	Anschlagart		liegend
6.1	Wettkampfschüsse		15
6.2	Zeitvorgabe in min		25
6.3	Scheibe		0.4.3.04
7	Beschreibung		Gewehrtabelle

## Sächsischer Schützenbund e.V. (SC)



**Landesverband: Sächsischer Schützenbund e.V. ( SC )**

**SC LP 1.01 Luftgewehr 4 m**

Ordnungsnr. Liste B	Schlagwort	Ordnungsnr. LSpO	Angabe
1	Wettbewerb	1.01	Luftgewehr 4 m
1.1	Waffenart	1.01.1	Langwaffe / Mehrlader
1.2	Lauflänge in cm		entsprechend Sportordnung des DSB Regel 1.0.3.6.3.1
2	Visierung		Kimme / Korn
3	Kaliber		4,4 mm (Rundkugel)
4	Distanz in m		4
5	Anschlagart		stehend
6.1	Wettkampfschüsse		20 / 40 / 60
6.2	Zeitvorgabe in min		40 / 75 / 105
6.3	Scheibe		0.4.3.01
7	Beschreibung		Alle weiteren Festlegungen im Sinne der Sportordnung des Deutschen Schützenbundes Regel 1.10.

**Landesverband: Sächsischer Schützenbund e.V. ( SC )**

**SC LP 1.58 Ordonnanzgewehr**

Ordnungsnr. Liste B	Schlagwort	Ordnungsnr. LSpO	Angabe
1	Wettbewerb	1.58	Ordonnanzgewehr
1.1	Waffenart		Langwaffe / Mehrlader
1.2	Lauflänge in cm		min. 42
2	Visierung		Kimme / Korn
3	Kaliber		≤ 8mm Zentralfeuer
4	Distanz in m		300
5	Anschlagart		liegend, stehend
6.1	Wettkampfschüsse		40
6.2	Zeitvorgabe in min		45
6.3	Scheibe		0.4.3.04
7	Beschreibung		Alle weiteren Festlegungen im Sinne der Sportordnung des Deutschen Schützenbundes, Regel 1.58.

**Landesverband: Sächsischer Schützenbund e.V. ( SC )**

**SC LP 2.01 Großkaliberbüchse**

Ordnungsnr. Liste B	Schlagwort	Ordnungsnr. LSpO	Angabe
1	Wettbewerb	2.01	Großkaliberbüchse
1.1	Waffenart	2.01.1	Langwaffe / Einzellader und Mehrlader, Original und Replika
1.2	Lauflänge in cm		min. 42
2	Visierung	2.01.3	Kimme / Korn; Diopter / Korn
3	Kaliber	2.01.1.1	> 8 mm
4	Distanz in m	2.01.6	100
5	Anschlagart		stehend
6.1	Wettkampfschüsse	2.01.8	15
6.2	Zeitvorgabe in min		15
6.3	Scheibe	2.01.7	0.4.3.04
7	Beschreibung		Originale bis 1945 und originalgetreue Replikas, auch davon abweichend

**Landesverband: Sächsischer Schützenbund e.V. ( SC )**

**SC LP 2.02 Ordonnanzgewehr 2**

Ordnungsnr. Liste B	Schlagwort	Ordnungsnr. LSpO	Angabe
1	Wettbewerb	2.02	Ordonnanzgewehr 2
1.1	Waffenart	2.02.1	Langwaffe; außer unter SC LP 2.04 zugelassene Einzel-, Mehr-, und Selbstlader, die bis 1945 als Ordonnanzwaffen eingeführt wurden, Originale und Replikas
1.2	Lauflänge in cm		min. 42
2	Visierung	2.02.3	Kimme / Korn
3	Kaliber	2.02.1.1	> 8 mm, Replika nur im Originalkaliber
4	Distanz in m	2.02.6	100
5	Anschlagart		liegend
6.1	Wettkampfschüsse	2.02.8	15
6.2	Zeitvorgabe in min		15
6.3	Scheibe	2.02.7	0.4.3.04
7	Beschreibung		Gewehrtabelle

**Landesverband: Sächsischer Schützenbund e.V. ( SC )**

**SC LP 2.03 Präzisionsgewehr**

Ordnungsnr. Liste B	Schlagwort	Ordnungsnr. LSpO	Angabe
1	Wettbewerb	2.03	Präzisionsgewehr
1.1	Waffenart	2.03.1	Langwaffe / Einzel-, Mehr- oder Selbstlader
1.2	Lauflänge in cm		min. 42
2	Visierung	2.03.3	Kimme / Korn; Diopter / Korn; Zielfernrohr
3	Kaliber	2.03.1.1	5,6 mm / .22 l.r. / .22 lfb - .50
4	Distanz in m	2.03.6	300, 100, 50
5	Anschlagart		liegend aufgelegt, auch frei zulässig (Annex)
6.1	Wettkampfschüsse	2.03.8	15
6.2	Zeitvorgabe in min		15
6.3	Scheibe	2.03.7	0.4.3.05; 0.4.3.04; 0.4.3.03 entspr. Schießentfernung
7	Beschreibung		

**Landesverband: Sächsischer Schützenbund e.V. ( SC )**

**SC LP 2.04 Unterhebel- und Vorderschaft- Repetier- Büchsen**

Ordnungsnr. Liste B	Schlagwort	Ordnungsnr. LSpO	Angabe
1	Wettbewerb	2.04	Unterhebel- und Vorderschaft- Repetier- Büchsen
1.1	Waffenart	2.04.1	Langwaffe / Mehrlader; Unterhebel- und Vorderschaft- Repetier- Büchsen a) KK-Gewehre b) Großkalibergewehre
1.2	Lauflänge in cm		min. 42
2	Visierung	2.04.3	Kimme / Korn
3	Kaliber	2.04.1.1	a) 5,6 mm / .22 l.r. / .22 lfb b) .30 ≤ .50
4	Distanz in m	2.04.6	50
5	Anschlagart		stehend
6.1	Wettkampfschüsse	2.04.8	30
6.2	Zeitvorgabe in min		3 x 5 in je 150 sek.; 3 x 5 in je 20 sek.
6.3	Scheibe	2.04.7	0.4.3.04
7	Beschreibung		



**Landesverband: Sächsischer Schützenbund e.V. ( SC )**  
**SC LP 2.05 Selbstladebüchse**

Ordnungsnr. Liste B	Schlagwort	Ordnungsnr. LSpO	Angabe
1	Wettbewerb	2.05	Selbstladebüchse
1.1	Waffenart	2.05.1	Langwaffe / Mehrlader; Selbstladebüchse mit mindestens 5 Patronen Magazinkapazität a) KK-Gewehre b) Ordonnanzgewehre bis Einführungsjahr 1963 c) freie Klasse
1.2	Laufänge in cm		alle Waffen mit BKA-Zulassung als Sportwaffe
2	Visierung	2.05.3	a) Kimme / Korn; Diopter / Korn; Zielfernrohr b) dem Original entsprechend, Lochkimme gestattet c) Kimme / Korn; Diopter / Korn; Zielfernrohr
3	Kaliber	2.05.1.1	a) 5,6 mm / .22 l.r. / .22 lfb b) Originalkaliber c) $\leq$ .50
4	Distanz in m	2.05.6	a) 50; b) und c) 100
5	Anschlagart		liegend
6.1	Wettkampfschüsse		3 x 5
6.2	Zeitvorgabe in min		pro Serie a) 15 sek. b) und c) 35 sek.
6.3	Scheibe	2.05.7	a) 0.4.3.03; b) und c) 0.4.3.04
7	Beschreibung		

**Landesverband: Sächsischer Schützenbund e.V. ( SC )**  
**SC LP 2.06 Praktische Flinte**

Ordnungsnr. Liste B	Schlagwort	Ordnungsnr. LSpO	Angabe
1	Wettbewerb	2.06	Praktische Flinte
1.1	Waffenart	2.06.1	Langwaffe / Einzellader und Mehrlader; Selbstlade-, Repetier- und Kipplauflinten
1.2	Laufänge in cm		min. 42
2	Visierung	2.06.3	Laufschiene / Korn, Leuchtpunktvisier, Reflexvisier, Zielfernrohr
3	Kaliber	2.06.1.1	min. 20; max. 8
4	Distanz in m	2.06.6	25
5	Anschlagart		liegend, stehend, kniend
6.1	Wettkampfschüsse		3 x 8
6.2	Zeitvorgabe in min		1 je Serie
6.3	Scheibe	2.06.7	0.4.3.04
7	Beschreibung		Ausschreibung

**Landesverband: Sächsischer Schützenbund e.V. ( SC )**  
**SC LP 3.01 Historische Ordonnanzkurzwaffen (OKW)**

Ordnungsnr. Liste B	Schlagwort	Ordnungsnr. LSpO	Angabe
1	Wettbewerb	3.01	Historische Ordonnanzkurzwaffen (OKW)
1.1	Waffenart	3.01.1	Kurzwaffe / Mehrlader; Ordonnanzpistolen und Revolver, welche zwischen 1900 und 1945 ordnungsmäßig in deutschen Armeen oder Polizeieinheiten im Gebrauch waren, Original, keine Replika
1.2	Lauflänge in cm		min. 7,62; max 15,3
2	Visierung	3.01.3	Kimme / Korn; Diopter / Korn; dem Original entsprechend
3	Kaliber	3.01.1.1	.22 ≤ .50; dem Original entsprechend
4	Distanz in m	3.01.6	25, 50
5	Anschlagart	3.01.8	stehend einhändig; (Senioren über 60 = stehend aufgelegt; stehend beidhändig)
6.1	Wettkampfschüsse	3.01.6	2 x 5 auf 25 m; 5 auf 50 m
6.2	Zeitvorgabe in min	3.01.6	ohne Zeitbegrenzung entspr. Serienplan
6.3	Scheibe	3.01.7	historisch nachempfundene Scheibe (Annex)
7	Beschreibung		mit und ohne Anschlagschaft, waffentypisch

**Landesverband: Sächsischer Schützenbund e.V. ( SC )**  
**SC LP 3.02 KK- Sportpistole 30 Genauigkeit**

Ordnungsnr. Liste B	Schlagwort	Ordnungsnr. LSpO	Angabe
1	Wettbewerb	3.02	KK- Sportpistole 30 Genauigkeit
1.1	Waffenart		Kurzwaffe / Mehrlader
1.2	Lauflänge in cm		min. 10; max 15,3
2	Visierung		Kimme / Korn
3	Kaliber		5,6 mm / .22 l.r. / .22 lfb
4	Distanz in m		25
5	Anschlagart		stehend
6.1	Wettkampfschüsse		6 x 5
6.2	Zeitvorgabe in min		pro Serie 5
6.3	Scheibe		0.4.3.04
7	Beschreibung	3.02.8	Pistolentabelle

**Landesverband: Sächsischer Schützenbund e.V. ( SC )**  
**SC LP 3.03 Großkaliberpistole 2**

Ordnungsnr. Liste B	Schlagwort	Ordnungsnr. LSpO	Angabe
1	Wettbewerb	3.03	Großkaliberpistole 2
1.1	Waffenart	3.03.1	Kurzwaffe / Mehrlader; Großkaliberpistolen und -revolver im Originalzustand a) Selbstladepistolen b) Revolver
1.2	Lauflänge in cm		min. 7,62; max 15,3
2	Visierung	3.03.3	Kimme / Korn
3	Kaliber	3.03.1.1	.22 ≤ .50; dem Original entsprechend
4	Distanz in m	3.03.6	25
5	Anschlagart	3.03.8	stehend; zweihändig erlaubt
6.1	Wettkampfschüsse	3.03.8	4 x 5
6.2	Zeitvorgabe in min	3.03.8	pro Serie 20 sek.
6.3	Scheibe	3.03.7	0.4.3.04
7	Beschreibung		Ausschreibung

**Landesverband: Sächsischer Schützenbund e.V. ( SC )**  
**SC LP 3.04 Ordonnanzpistole 2**

Ordnungsnr. Liste B	Schlagwort	Ordnungsnr. LSpO	Angabe
1	Wettbewerb	3.04	Ordonnanzpistole 2
1.1	Waffenart	3.04.1	Kurzwaffe / Mehrlader; Ordonnanzpistolen und -revolver im Originalzustand einschließlich zeitgenössischer Änderungen (Definition 1.1 der Disziplin 3.01) die zeitliche und nationale Beschränkung entfällt a) Selbstladepistolen b) Revolver c) Pistolen und Revolver mit Anschlagschaft
1.2	Lauflänge in cm		min. 7,62; max 15,3
2	Visierung	3.04.3	Kimme / Korn
3	Kaliber	3.04.1.1	.17 ≤ .50; dem Original entsprechend
4	Distanz in m	3.04.6	25; 50
5	Anschlagart	3.04.8	<b>stehend</b>
6.1	Wettkampfschüsse	3.04.8	25 m: 15 + 50 m: 5
6.2	Zeitvorgabe in min	3.04.8	für 25 m: 10; für 50 m: 5
6.3	Scheibe	3.04.7	25 m: 0.4.3.04; 50 m: 0.4.3.22
7	Beschreibung		Pistolentabelle

**Landesverband: Sächsischer Schützenbund e.V. ( SC )**  
**SC LP 4.01 Long Range**

Ordnungsnr. Liste B	Schlagwort	Ordnungsnr. LSpO	Angabe
1	Wettbewerb	4.01	Long Range
1.1	Waffenart	4.01.1	Langwaffe; Originale Einzel- und Mehrladebüchsen, die vor 1900 entwickelt wurden sowie ihre Replika a) Waffen für Einheitspatronen b) Waffen für Einheitspatronen mit nicht originalem Kaliber c) Waffen für Ladehülsen und Papierpatronen
1.2	Lauflänge in cm		min. 42
2	Visierung	4.01.3	Zielfernrohr; Kimme / Korn; Diopter / Korn
3	Kaliber	4.01.1.1	5,6 mm / .22 l.r. / .22 lfb ≤ .50
4	Distanz in m	4.01.6	300; 100; 50
5	Anschlagart	4.01.8	liegend, sitzend
6.1	Wettkampfschüsse	4.01.8	15
6.2	Zeitvorgabe in min	4.01.8	10
6.3	Scheibe	4.01.7	0.4.3.05; 0.4.3.04; 0.4.3.03 entspr. Entfernung
7	Beschreibung		

**Landesverband: Sächsischer Schützenbund e.V. ( SC )**  
**SC LP 4.02 Unterhebel- Repetierer**

Ordnungsnr. Liste B	Schlagwort	Ordnungsnr. LSpO	Angabe
1	Wettbewerb	4.02	Unterhebel- Repetierer
1.1	Waffenart	4.02.1	Langwaffe / Mehrlader; Originale Unterhebel- Repetier- Büchsen mit Röhrenmagazin, die vor 1900 entwickelt wurden sowie Replika a) Waffen für Kurzwaffenpatronen einschl. .44-40 b) Kleinkaliberwaffen
1.2	Laufänge in cm		min. 42
2	Visierung	4.02.3	Kimme / Korn; Diopter / Korn (zeitentsprechend)
3	Kaliber	4.02.1.1	a) 9 mm $\leq$ .44-40; b) 5,6 mm / .22 l.r. / .22 lfb
4	Distanz in m	4.02.6	a) 50; b) 25
5	Anschlagart	4.02.8	sitzend
6.1	Wettkampfschüsse	4.02.8	2 x 10
6.2	Zeitvorgabe in min	4.02.8	pro Serie 1
6.3	Scheibe	4.02.7	a) 0.4.3.04; b) 0.4.3.03
7	Beschreibung		Gewehrtabelle

**Landesverband: Sächsischer Schützenbund e.V. ( SC )**  
**SC LP 4.03 Western- Flinte**

Ordnungsnr. Liste B	Schlagwort	Ordnungsnr. LSpO	Angabe
1	Wettbewerb	4.03	Western- Flinte
1.1	Waffenart	4.03.1	Langwaffe / Mehrlader; Querflinten, Hahnspanner mit Doppelabzug, ohne oder mit abgeschaltetem Ejektor
1.2	Laufänge in cm		min. 42
2	Visierung	4.03.3	Laufschiene / Korn (zeitentsprechend)
3	Kaliber	4.03.1.1	20 - 12
4	Distanz in m	4.03.6	25
5	Anschlagart	4.03.8	stehend
6.1	Wettkampfschüsse	4.03.8	Teil A: 12 Schuss Schrot; Teil B: 6 Flintenlaufgeschosse
6.2	Zeitvorgabe in min	4.03.8	ohne Zeitbegrenzung entspr. Rottenplan
6.3	Scheibe	4.03.7	Teil A: 0.4.3.3; Teil B: 0.4.3.04
7	Beschreibung		

**Landesverband: Sächsischer Schützenbund e.V. ( SC )**  
**SC LP 4.04 Single Action**

Ordnungsnr. Liste B	Schlagwort	Ordnungsnr. LSpO	Angabe
1	Wettbewerb	4.04	Single Action
1.1	Waffenart	4.04.1	Kurzwaffe / Mehrlader; Single Action- Revolver, die vor 1900 entwickelt wurden sowie Replika Teil A: Waffen für Kurzwaffenpatronen; einschl. .44-40 Teil B: Kleinkaliberwaffen
1.2	Laufänge in cm		min. 7,62; max. 30
2	Visierung	4.04.3	Kimme / Korn (zeitentsprechend)
3	Kaliber	4.04.1.1	Teil A: 9 mm $\leq$ .44-40; Teil B: 5,6 mm / .22 l.r. / .22 lfb
4	Distanz in m	4.04.6	25
5	Anschlagart	4.04.8	stehend; ein- bzw. zweihändig
6.1	Wettkampfschüsse	4.04.8	Teil A: 3 x 6 Teil B: 3 x 6
6.2	Zeitvorgabe in min	4.04.8	pro Serie 1 min
6.3	Scheibe	4.04.7	0.4.3.22
7	Beschreibung		Ausschreibng

„Liste B“ des Deutschen Schützenbundes

**Anschlagsarten Annex**

**Landesverband: Sächsischer Schützenbund e.V. ( SC )**

liegend aufgelegt

Die Auflage erfolgt an einer Stelle des Vorderschaftes, es kann auch frei geschossen werden. Der Schütze liegt.

Anschlag wird ausgeführt in folgender Disziplin:  
SC LP 2.03

## Scheiben Annex

### Landesverband: Sächsischer Schützenbund e.V. ( SC )

historisch nachempfundene Scheibe

Scheibenbeschreibung:

Es wird auf historisch nachempfundene Scheiben geschossen. Für die 25 m Entfernung wird eine 12er Ringscheibe verwendet. Die 12 hat einen Durchmesser von 10 cm und ist weiß. Die nachfolgenden Ringe sind jeweils 5 cm breit. Die 11 und die 10 sind schwarz. Die Kartongröße geht bis zur 8, in den Ecken bis zur 6. Die Ringe sind quer durchnummeriert. Für die 50 m Entfernung wird eine graue Scheibe 0,55 m breit und 1,80 m hoch verwendet. Auf diese Scheibe wird ein schwarzer Spiegel (05-Scheibe) ohne weißen Rand 40 cm von Oberkante zu Oberkante aufgeklebt. Vereine welche nicht über eine 50 m Bahn verfügen, können die Scheibe für 25 m verkleinern.

Scheibengröße:           550 mm breit  
                                  690 mm hoch

Ringgrößen:           12er   100 mm  
(Durchmesser)       11er   200 mm  
                                  10er   300 mm  
                                  9er    400 mm  
                                  8er    500 mm



Scheibe wird beschossen in der Disziplin:  
SC LP 3.01

Deutscher Schützenbund e.V., Lahnstr. 120, 65195 Wiesbaden

Bearbeiter: Robert Garmeister

Status: 04.03.2008

S:\Garmeister\Recht\Sportordnung\BVA - Unterlagen\Länderteil\Verfahren 2007\Endversion>Liste B 04.03.2008.doc

## Landesschützenverband Sachsen-Anhalt e.V. ( ST )





**Landesverband: Landesschützenverband Sachsen-Anhalt e.V. ( ST )**

**ST 1.1.6 Unterhebelrepetierer .22 lfb, 25 m**

Ordnungsnr. Liste B	Schlagwort	Ordnungsnr. LSpO	Angabe
1	Wettbewerb	1.1.6	Unterhebelrepetierer .22 lfb, 25 m
1.1	Waffenart		Langwaffe / Mehrlader
1.2	Lauflänge in cm		min. 42
2	Visierung		Kimme / Korn
3	Kaliber		5,6 mm / .22 l.r. / .22 lfb
4	Distanz in m		25
5	Anschlagart		stehend
6.1	Wettkampfschüsse		8 x 5
6.2	Zeitvorgabe in min		pro Serie 20 sek.
6.3	Scheibe		mechanische Klappscheibe (Annex)
7	Beschreibung		

**Landesverband: Landesschützenverband Sachsen-Anhalt e.V. ( ST )**

**ST 1.1.7 Unterhebelrepetierer .22 lfb, 50 m**

Ordnungsnr. Liste B	Schlagwort	Ordnungsnr. LSpO	Angabe
1	Wettbewerb	1.1.7	Unterhebelrepetierer .22 lfb, 50 m
1.1	Waffenart		Langwaffe / Mehrlader
1.2	Lauflänge in cm		min. 42
2	Visierung		Kimme / Korn
3	Kaliber		5,6 mm / .22 l.r. / .22 lfb
4	Distanz in m		50
5	Anschlagart		stehend, kniend
6.1	Wettkampfschüsse		2 x (4 x 5)
6.2	Zeitvorgabe in min		pro Serie 90 sek.
6.3	Scheibe		0.4.3.04
7	Beschreibung		

**Landesverband: Landesschützenverband Sachsen-Anhalt e.V. ( ST )**

**ST 1.1.8 Unterhebelrepetierer Zentralfeuer, 50 m**

Ordnungsnr. Liste B	Schlagwort	Ordnungsnr. LSpO	Angabe
1	Wettbewerb	1.1.8	Unterhebelrepetierer Zentralfeuer, 50 m
1.1	Waffenart		Langwaffe / Mehrlader
1.2	Lauflänge in cm		min. 42
2	Visierung		Kimme / Korn
3	Kaliber		≤ .45
4	Distanz in m		50
5	Anschlagart		stehend; kniend
6.1	Wettkampfschüsse		2 x (4 x 5)
6.2	Zeitvorgabe in min		pro Serie 90 sek.
6.3	Scheibe		0.4.3.04
7	Beschreibung		

**Landesverband: Landesschützenverband Sachsen-Anhalt e.V. ( ST )**

**ST 1.1.9 Unterhebelrepetierer Zentralfeuer, 100 m**

Ordnungsnr. Liste B	Schlagwort	Ordnungsnr. LSpO	Angabe
1	Wettbewerb	1.1.9	Unterhebelrepetierer Zentralfeuer, 100 m
1.1	Waffenart		Langwaffe / Mehrlader
1.2	Laufänge in cm		min. 42
2	Visierung		Kimme / Korn
3	Kaliber		≤ .45
4	Distanz in m		100
5	Anschlagart		stehend, kniend
6.1	Wettkampfschüsse		2 x (4 x 5)
6.2	Zeitvorgabe in min		pro Seite 90 sek.
6.3	Scheibe		0.4.3.04
7	Beschreibung		

**Landesverband: Landesschützenverband Sachsen-Anhalt e.V. ( ST )**

**ST 1.1.10 Unterhebelrepetierer offen (Königsschießen)**

Ordnungsnr. Liste B	Schlagwort	Ordnungsnr. LSpO	Angabe
1	Wettbewerb	1.1.10	Unterhebelrepetierer offen (Königsschießen)
1.1	Waffenart		Langwaffe / Mehrlader
1.2	Laufänge in cm		min. 42
2	Visierung		Kimme / Korn
3	Kaliber		≤ .45
4	Distanz in m		variabel
5	Anschlagart		variabel
6.1	Wettkampfschüsse		variabel
6.2	Zeitvorgabe in min		variabel
6.3	Scheibe		variabel
7	Beschreibung		Traditionsschießen (Königsschießen) wird in den Vereinen sehr unterschiedlich und nicht einheitlich gehandhabt und wird jeweils per Ausschreibung festgelegt.

**Landesverband: Landesschützenverband Sachsen-Anhalt e.V. ( ST )**

**ST 1.2.6 Unterhebelrepetierer .22 lfb, 25 m, stehend - Auflage**

Ordnungsnr. Liste B	Schlagwort	Ordnungsnr. LSpO	Angabe
1	Wettbewerb	1.2.6	Unterhebelrepetierer .22 lfb, 25 m, stehend - Auflage
1.1	Waffenart		Langwaffe / Mehrlader
1.2	Laufänge in cm		min. 42
2	Visierung		Kimme / Korn
3	Kaliber		5,6 mm; .22 lr / .22 lfb.
4	Distanz in m		25
5	Anschlagart		stehend aufgelegt
6.1	Wettkampfschüsse		8 x 5
6.2	Zeitvorgabe in min		pro Serie 20 sek.
6.3	Scheibe		mechanische Klappscheibe (Annex)
7	Beschreibung		

**Landesverband: Landesschützenverband Sachsen-Anhalt e.V. ( ST )**

**ST 1.2.7.1.1 Unterhebelrepetierer .22 lfb, 50 m, stehend – Auflage**

Ordnungsnr. Liste B	Schlagwort	Ordnungsnr. LSpO	Angabe
1	Wettbewerb	1.2.7.1.1	Unterhebelrepetierer .22 lfb, 50 m, stehend – Auflage
1.1	Waffenart		Langwaffe / Mehrlader
1.2	Lauflänge in cm		min. 42
2	Visierung		Kimme / Korn; Zielfernrohr
3	Kaliber		5,6 mm / .22 l.r. / .22 lfb
4	Distanz in m		50
5	Anschlagart		stehend aufgelegt
6.1	Wettkampfschüsse		8 x 5
6.2	Zeitvorgabe in min		pro Serie 90 sek.
6.3	Scheibe		0.4.3.04
7	Beschreibung		

**Landesverband: Landesschützenverband Sachsen-Anhalt e.V. ( ST )**

**ST 1.2.7.1.2 Unterhebelrepetierer .22 lfb, 50 m, stehend - angestrichen**

Ordnungsnr. Liste B	Schlagwort	Ordnungsnr. LSpO	Angabe
1	Wettbewerb	1.2.7.1.2	Unterhebelrepetierer .22 lfb, 50 m, stehend - angestrichen
1.1	Waffenart		Langwaffe / Mehrlader
1.2	Lauflänge in cm		min. 42
2	Visierung		Kimme / Korn; Zielfernrohr
3	Kaliber		5,6 mm / .22 l.r. / .22 lfb
4	Distanz in m		50
5	Anschlagart		stehend angestrichen (Annex)
6.1	Wettkampfschüsse		8 x 5
6.2	Zeitvorgabe in min		pro Serie 2
6.3	Scheibe		0.4.3.04
7	Beschreibung		

**Landesverband: Landesschützenverband Sachsen-Anhalt e.V. ( ST )**

**ST 1.2.7.1.3 Unterhebelrepetierer .22 lfb, 50 m, stehend - fest angestrichen**

Ordnungsnr. Liste B	Schlagwort	Ordnungsnr. LSpO	Angabe
1	Wettbewerb	1.2.7.1.3	Unterhebelrepetierer .22 lfb, 50 m, stehend - fest angestrichen
1.1	Waffenart		Langwaffe / Mehrlader
1.2	Lauflänge in cm		min. 42
2	Visierung		Kimme / Korn; Zielfernrohr
3	Kaliber		5,6 mm / .22 l.r. / .22 lfb
4	Distanz in m		50
5	Anschlagart		stehend fest angestrichen (Annex)
6.1	Wettkampfschüsse		8 x 5
6.2	Zeitvorgabe in min		pro Serie 90 sek.
6.3	Scheibe		0.4.3.04
7	Beschreibung		

**Landesverband: Landesschützenverband Sachsen-Anhalt e.V. ( ST )**  
**ST 1.2.7.1.4 Unterhebelrepetierer .22 lfb, 50 m, sitzend - Auflage frei**

Ordnungsnr. Liste B	Schlagwort	Ordnungsnr. LSpO	Angabe
1	Wettbewerb	1.2.7.1.4	Unterhebelrepetierer .22 lfb, 50 m, sitzend - Auflage frei
1.1	Waffenart		Langwaffe / Mehrlader
1.2	Laufänge in cm		min. 42
2	Visierung		Kimme / Korn; Zielfernrohr
3	Kaliber		5,6 mm / .22 l.r. / .22 lfb
4	Distanz in m		50
5	Anschlagart		sitzend aufgelegt frei (Annex)
6.1	Wettkampfschüsse		8 x 5
6.2	Zeitvorgabe in min		pro Serie 2
6.3	Scheibe		0.4.3.04
7	Beschreibung		

**Landesverband: Landesschützenverband Sachsen-Anhalt e.V. ( ST )**  
**ST 1.2.7.1.5 Unterhebelrepetierer .22 lfb, 50 m, sitzend - Auflage Bock**

Ordnungsnr. Liste B	Schlagwort	Ordnungsnr. LSpO	Angabe
1	Wettbewerb	1.2.7.1.5	Unterhebelrepetierer .22 lfb, 50 m, sitzend - Auflage Bock
1.1	Waffenart		Langwaffe / Mehrlader
1.2	Laufänge in cm		min. 42
2	Visierung		Kimme / Korn; Zielfernrohr
3	Kaliber		5,6 mm / .22 l.r. / .22 lfb
4	Distanz in m		50
5	Anschlagart		sitzend aufgelegt Bock (Annex)
6.1	Wettkampfschüsse		8 x 5
6.2	Zeitvorgabe in min		pro Serie 90 sek.
6.3	Scheibe		0.4.3.04
7	Beschreibung		

**Landesverband: Landesschützenverband Sachsen-Anhalt e.V. ( ST )**  
**ST 1.2.7.2.1 Unterhebelrepetierer Zentralfeuer, 50 m, stehend - Auflage**

Ordnungsnr. Liste B	Schlagwort	Ordnungsnr. LSpO	Angabe
1	Wettbewerb	1.2.7.2.1	Unterhebelrepetierer Zentralfeuer, 50 m, stehend - Auflage
1.1	Waffenart		Langwaffe / Mehrlader
1.2	Laufänge in cm		min. 42
2	Visierung		Kimme / Korn; Zielfernrohr
3	Kaliber		≤ .45
4	Distanz in m		50
5	Anschlagart		stehend aufgelegt
6.1	Wettkampfschüsse		8 x 5
6.2	Zeitvorgabe in min		pro Serie 150 sek.
6.3	Scheibe		0.4.3.04
7	Beschreibung		

**Landesverband: Landesschützenverband Sachsen-Anhalt e.V. ( ST )**

**ST 1.2.7.2.2 Unterhebelrepetierer Zentralfeuer, 50 m, stehend - angestrichen**

Ordnungsnr. Liste B	Schlagwort	Ordnungsnr. LSpO	Angabe
1	Wettbewerb	1.2.7.2.2	Unterhebelrepetierer Zentralfeuer, 50 m, stehend - angestrichen
1.1	Waffenart		Langwaffe / Mehrlader
1.2	Lauf­länge in cm		min. 42
2	Visierung		Kimme / Korn; Zielfernrohr
3	Kaliber		≤ .45
4	Distanz in m		50
5	Anschlagart		stehend angestrichen (Annex)
6.1	Wettkampfschüsse		8 x 5
6.2	Zeitvorgabe in min		pro Serie 3
6.3	Scheibe		0.4.3.04
7	Beschreibung		

**Landesverband: Landesschützenverband Sachsen-Anhalt e.V. ( ST )**

**ST 1.2.7.2.3 Unterhebelrepetierer Zentralfeuer, 50 m, stehend - fest angestrichen**

Ordnungsnr. Liste B	Schlagwort	Ordnungsnr. LSpO	Angabe
1	Wettbewerb	1.2.7.2.3	Unterhebelrepetierer Zentralfeuer, 50 m, stehend - fest angestrichen
1.1	Waffenart		Langwaffe / Mehrlader
1.2	Lauf­länge in cm		min. 42
2	Visierung		Kimme / Korn; Zielfernrohr
3	Kaliber		≤ .45
4	Distanz in m		50
5	Anschlagart		stehend fest angestrichen (Annex)
6.1	Wettkampfschüsse		8 x 5
6.2	Zeitvorgabe in min		pro Serie 150 sek.
6.3	Scheibe		0.4.3.04
7	Beschreibung		

**Landesverband: Landesschützenverband Sachsen-Anhalt e.V. ( ST )**

**ST 1.2.7.2.4 Unterhebelrepetierer Zentralfeuer, 50 m, sitzend - Auflage frei**

Ordnungsnr. Liste B	Schlagwort	Ordnungsnr. LSpO	Angabe
1	Wettbewerb	1.2.7.2.4	Unterhebelrepetierer Zentralfeuer, 50 m, sitzend - Auflage frei
1.1	Waffenart		Langwaffe / Mehrlader
1.2	Lauf­länge in cm		min. 42
2	Visierung		Kimme / Korn; Zielfernrohr
3	Kaliber		≤ .45
4	Distanz in m		50
5	Anschlagart		sitzend aufgelegt frei (Annex)
6.1	Wettkampfschüsse		8 x 5
6.2	Zeitvorgabe in min		pro Serie 150 sek.
6.3	Scheibe		0.4.3.04
7	Beschreibung		

**Landesverband: Landesschützenverband Sachsen-Anhalt e.V. ( ST )**

**ST 1.2.7.2.5 Unterhebelrepetierer Zentralfeuer, 50 m, sitzend - Auflage Bock**

Ordnungsnr. Liste B	Schlagwort	Ordnungsnr. LSpO	Angabe
1	Wettbewerb	1.2.7.2.5	Unterhebelrepetierer Zentralfeuer, 50 m, sitzend - Auflage Bock
1.1	Waffenart		Langwaffe / Mehrlader
1.2	Laufänge in cm		min. 42
2	Visierung		Kimme / Korn; Zielfernrohr
3	Kaliber		≤ .45
4	Distanz in m		50
5	Anschlagart		sitzend aufgelegt Bock (Annex)
6.1	Wettkampfschüsse		8 x 5
6.2	Zeitvorgabe in min		pro Serie 2
6.3	Scheibe		0.4.3.04
7	Beschreibung		

**Landesverband: Landesschützenverband Sachsen-Anhalt e.V. ( ST )**

**ST 1.2.7.3.1 Unterhebelrepetierer Zentralfeuer, 100 m, stehend - Auflage**

Ordnungsnr. Liste B	Schlagwort	Ordnungsnr. LSpO	Angabe
1	Wettbewerb	1.2.7.3.1	Unterhebelrepetierer Zentralfeuer, 100 m, stehend - Auflage
1.1	Waffenart		Langwaffe / Mehrlader
1.2	Laufänge in cm		min. 42
2	Visierung		Kimme / Korn; Zielfernrohr
3	Kaliber		≤ .45
4	Distanz in m		100
5	Anschlagart		stehend aufgelegt
6.1	Wettkampfschüsse		8 x 5
6.2	Zeitvorgabe in min		pro Serie 150 sek.
6.3	Scheibe		0.4.3.04
7	Beschreibung		

**Landesverband: Landesschützenverband Sachsen-Anhalt e.V. ( ST )**

**ST 1.2.7.3.2 Unterhebelrepetierer Zentralfeuer, 100 m, stehend - angestrichen**

Ordnungsnr. Liste B	Schlagwort	Ordnungsnr. LSpO	Angabe
1	Wettbewerb	1.2.7.3.2	Unterhebelrepetierer Zentralfeuer, 100 m, stehend - angestrichen
1.1	Waffenart		Langwaffe / Mehrlader
1.2	Laufänge in cm		min. 42
2	Visierung		Kimme / Korn; Zielfernrohr
3	Kaliber		≤ .45
4	Distanz in m		100
5	Anschlagart		stehend angestrichen (Annex)
6.1	Wettkampfschüsse		8 x 5
6.2	Zeitvorgabe in min		pro Serie 4
6.3	Scheibe		0.4.3.04
7	Beschreibung		

**Landesverband: Landesschützenverband Sachsen-Anhalt e.V. ( ST )**

**ST 1.2.7.3.3 Unterhebelrepetierer Zentralfeuer, 100 m, stehend - fest angestrichen**

Ordnungsnr. Liste B	Schlagwort	Ordnungsnr. LSpO	Angabe
1	Wettbewerb	1.2.7.3.3	Unterhebelrepetierer Zentralfeuer, 100 m, stehend - fest angestrichen
1.1	Waffenart		Langwaffe / Mehrlader
1.2	Lauf­länge in cm		min. 42
2	Visierung		Kimme / Korn; Zielfernrohr
3	Kaliber		≤ .45
4	Distanz in m		100
5	Anschlagart		stehend fest angestrichen (Annex)
6.1	Wettkampfschüsse		8 x 5
6.2	Zeitvorgabe in min		pro Serie 210 sek.
6.3	Scheibe		0.4.3.04
7	Beschreibung		

**Landesverband: Landesschützenverband Sachsen-Anhalt e.V. ( ST )**

**ST 1.2.7.3.4 Unterhebelrepetierer Zentralfeuer, 100 m, sitzend - Auflage frei**

Ordnungsnr. Liste B	Schlagwort	Ordnungsnr. LSpO	Angabe
1	Wettbewerb	1.2.7.3.4	Unterhebelrepetierer Zentralfeuer, 100 m, sitzend - Auflage frei
1.1	Waffenart		Langwaffe / Mehrlader
1.2	Lauf­länge in cm		min. 42
2	Visierung		Kimme / Korn; Zielfernrohr
3	Kaliber		≤ .45
4	Distanz in m		100
5	Anschlagart		sitzend aufgelegt frei (Annex)
6.1	Wettkampfschüsse		8 x 5
6.2	Zeitvorgabe in min		pro Serie 3
6.3	Scheibe		0.4.3.04
7	Beschreibung		

**Landesverband: Landesschützenverband Sachsen-Anhalt e.V. ( ST )**

**ST 1.2.7.3.5 Unterhebelrepetierer Zentralfeuer, 100 m, sitzend - Auflage Bock**

Ordnungsnr. Liste B	Schlagwort	Ordnungsnr. LSpO	Angabe
1	Wettbewerb	1.2.7.3.5	Unterhebelrepetierer Zentralfeuer, 100 m, sitzend - Auflage Bock
1.1	Waffenart		Langwaffe / Mehrlader
1.2	Lauf­länge in cm		min. 42
2	Visierung		Kimme / Korn; Zielfernrohr
3	Kaliber		≤ .45
4	Distanz in m		100
5	Anschlagart		sitzend aufgelegt Bock (Annex)
6.1	Wettkampfschüsse		8 x 5
6.2	Zeitvorgabe in min		pro Serie 2
6.3	Scheibe		0.4.3.04
7	Beschreibung		

**Landesverband: Landesschützenverband Sachsen-Anhalt e.V. ( ST )**

**ST 1.3.6 Repetierer .22 lfb, 25 m**

Ordnungsnr. Liste B	Schlagwort	Ordnungsnr. LSpO	Angabe
1	Wettbewerb	1.3.6	Repetierer .22 lfb, 25 m
1.1	Waffenart		Langwaffe / Mehrlader
1.2	Lauf­länge in cm		min. 42
2	Visierung		Kimme / Korn
3	Kaliber		5,6 mm / .22 l.r. / .22 lfb
4	Distanz in m		25
5	Anschlagart		stehend
6.1	Wettkampfschüsse		8 x 5
6.2	Zeitvorgabe in min		pro Serie 20 sek.
6.3	Scheibe		mechanische Klappscheibe (Annex)
7	Beschreibung		

**Landesverband: Landesschützenverband Sachsen-Anhalt e.V. ( ST )**

**ST 1.3.7 Repetierer .22 lfb, 50 m, stehend**

Ordnungsnr. Liste B	Schlagwort	Ordnungsnr. LSpO	Angabe
1	Wettbewerb	1.3.7	Repetierer .22 lfb, 50 m, stehend
1.1	Waffenart		Langwaffe / Mehrlader
1.2	Lauf­länge in cm		min. 42
2	Visierung		Kimme / Korn
3	Kaliber		5,6 mm / .22 l.r. / .22 lfb
4	Distanz in m		50
5	Anschlagart		stehend
6.1	Wettkampfschüsse		8 x 5
6.2	Zeitvorgabe in min		pro Serie 2
6.3	Scheibe		0.4.3.04
7	Beschreibung		

**Landesverband: Landesschützenverband Sachsen-Anhalt e.V. ( ST )**

**ST 1.3.7mag1 Gewehr .22 mag., 50 m, stehend**

Ordnungsnr. Liste B	Schlagwort	Ordnungsnr. LSpO	Angabe
1	Wettbewerb	1.3.7mag1	Gewehr .22 mag., 50 m, stehend
1.1	Waffenart		Langwaffe / Mehrlader
1.2	Lauf­länge in cm		min. 42
2	Visierung		Kimme / Korn
3	Kaliber		.22 mag (WMR)
4	Distanz in m		50
5	Anschlagart		stehend
6.1	Wettkampfschüsse		8 x 5
6.2	Zeitvorgabe in min		pro Serie 2
6.3	Scheibe		0.4.3.04
7	Beschreibung		Ausschreibung



**Landesverband: Landesschützenverband Sachsen-Anhalt e.V. ( ST )**

**ST 1.3.7mag2 Gewehr .22 mag., 100 m, stehend**

Ordnungsnr. Liste B	Schlagwort	Ordnungsnr. LSpO	Angabe
1	Wettbewerb	1.3.7mag2	Gewehr .22 mag., 100 m, stehend
1.1	Waffenart		Langwaffe / Mehrlader
1.2	Lauf­länge in cm		min. 42
2	Visierung		Kimme / Korn
3	Kaliber		.22 mag (WMR)
4	Distanz in m		100
5	Anschlagart		stehend
6.1	Wettkampfschüsse		8 x 5
6.2	Zeitvorgabe in min		pro Serie 2
6.3	Scheibe		0.4.3.04
7	Beschreibung		Ausschreibung

**Landesverband: Landesschützenverband Sachsen-Anhalt e.V. ( ST )**

**ST 1.3.8 Repetierer .22 lfb, 50 m, stehend / kniend**

Ordnungsnr. Liste B	Schlagwort	Ordnungsnr. LSpO	Angabe
1	Wettbewerb	1.3.8	Repetierer .22 lfb, 50 m, stehend / kniend
1.1	Waffenart		Langwaffe / Mehrlader
1.2	Lauf­länge in cm		min. 42
2	Visierung		Zielfernrohr
3	Kaliber		5,6 mm / .22 l.r. / .22 lfb
4	Distanz in m		50
5	Anschlagart		stehend, kniend
6.1	Wettkampfschüsse		2 x (4 x 5)
6.2	Zeitvorgabe in min		pro Serie 2
6.3	Scheibe		0.4.3.04
7	Beschreibung		

**Landesverband: Landesschützenverband Sachsen-Anhalt e.V. ( ST )**

**ST 1.3.8mag1 Gewehr .22 mag, 50 m, stehend / kniend**

Ordnungsnr. Liste B	Schlagwort	Ordnungsnr. LSpO	Angabe
1	Wettbewerb	1.3.8mag1	Gewehr .22 mag, 50 m, stehend / kniend
1.1	Waffenart		Langwaffe / Mehrlader
1.2	Lauf­länge in cm		min. 42
2	Visierung		Zielfernrohr
3	Kaliber		.22 mag (WMR)
4	Distanz in m		50
5	Anschlagart		stehend, kniend
6.1	Wettkampfschüsse		2 x (4 x 5)
6.2	Zeitvorgabe in min		pro Serie 2
6.3	Scheibe		0.4.3.04
7	Beschreibung		Ausschreibung

**Landesverband: Landesschützenverband Sachsen-Anhalt e.V. ( ST )**

**ST 1.3.8mag2 Gewehr .22 mag, 100 m, stehend / kniend**

Ordnungsnr. Liste B	Schlagwort	Ordnungsnr. LSpO	Angabe
1	Wettbewerb	1.3.8mag2	Gewehr .22 mag, 100 m, stehend / kniend
1.1	Waffenart		Langwaffe / Mehrlader
1.2	Lauf­länge in cm		min. 42
2	Visierung		Zielfernrohr
3	Kaliber		.22 mag (WMR)
4	Distanz in m		100
5	Anschlagart		stehend, kniend
6.1	Wettkampfschüsse		2 x (4 x 5)
6.2	Zeitvorgabe in min		pro Serie 2
6.3	Scheibe		0.4.3.04
7	Beschreibung		Ausschreibung

**Landesverband: Landesschützenverband Sachsen-Anhalt e.V. ( ST )**

**ST 1.3.9 Repetierer .22 lfb, 50 m, sitzend - Auflage (ab AK)**

Ordnungsnr. Liste B	Schlagwort	Ordnungsnr. LSpO	Angabe
1	Wettbewerb	1.3.9	Repetierer .22 lfb, 50 m, sitzend - Auflage (ab AK)
1.1	Waffenart		Langwaffe / Mehrlader
1.2	Lauf­länge in cm		min. 42
2	Visierung		Kimme / Korn
3	Kaliber		5,6 mm / .22 l.r. / .22 lfb
4	Distanz in m		50
5	Anschlagart		sitzend aufgelegt frei; sitzend aufgelegt Bock (Annex)
6.1	Wettkampfschüsse		8 x 5
6.2	Zeitvorgabe in min		pro Serie 2
6.3	Scheibe		0.4.3.04
7	Beschreibung		

**Landesverband: Landesschützenverband Sachsen-Anhalt e.V. ( ST )**

**ST 1.3.9mag1 Gewehr .22 mag, 50 m, sitzend - Auflage (ab AK)**

Ordnungsnr. Liste B	Schlagwort	Ordnungsnr. LSpO	Angabe
1	Wettbewerb	1.3.9mag1	Gewehr .22 mag, 50 m, sitzend - Auflage (ab AK)
1.1	Waffenart		Langwaffe / Mehrlader
1.2	Lauf­länge in cm		min. 42
2	Visierung		Kimme / Korn
3	Kaliber		.22 mag; (WMR)
4	Distanz in m		50
5	Anschlagart		sitzend aufgelegt frei; sitzend aufgelegt Bock (Annex)
6.1	Wettkampfschüsse		8 x 5
6.2	Zeitvorgabe in min		pro Serie 2
6.3	Scheibe		0.4.3.04
7	Beschreibung		Ausschreibung

**Landesverband: Landesschützenverband Sachsen-Anhalt e.V. ( ST )**

**ST 1.3.9mag2 Gewehr .22 mag, 100 m, sitzend - Auflage (ab AK)**

Ordnungsnr. Liste B	Schlagwort	Ordnungsnr. LSpO	Angabe
1	Wettbewerb	1.3.9mag2	Gewehr.22 mag, 100 m, sitzend - Auflage (ab AK)
1.1	Waffenart		Langwaffe / Mehrlader
1.2	Lauf­länge in cm		min. 42
2	Visierung		Kimme / Korn
3	Kaliber		.22 mag; (WMR)
4	Distanz in m		100
5	Anschlagart		sitzend aufgelegt frei; sitzend aufgelegt Bock (Annex)
6.1	Wettkampfschüsse		8 x 5
6.2	Zeitvorgabe in min		pro Serie 2
6.3	Scheibe		0.4.3.04
7	Beschreibung		Ausschreibung

**Landesverband: Landesschützenverband Sachsen-Anhalt e.V. ( ST )**

**ST 1.3.10 Repetierer .22 lfb, 50 m, Zielfernrohr. sitzend - Auflage (ab AK)**

Ordnungsnr. Liste B	Schlagwort	Ordnungsnr. LSpO	Angabe
1	Wettbewerb	1.3.10	Repetierer .22 lfb, 50 m, sitzend - Auflage (ab AK)
1.1	Waffenart		Langwaffe / Mehrlader
1.2	Lauf­länge in cm		min. 42
2	Visierung		Zielfernrohr
3	Kaliber		5,6 mm / .22 l.r. / .22 lfb
4	Distanz in m		50
5	Anschlagart		sitzend aufgelegt frei; sitzend aufgelegt Bock (Annex)
6.1	Wettkampfschüsse		8 x 5
6.2	Zeitvorgabe in min		pro Serie 2
6.3	Scheibe		0.4.3.04
7	Beschreibung		

**Landesverband: Landesschützenverband Sachsen-Anhalt e.V. ( ST )**

**ST 1.3.10mag1 Gewehr .22 mag, 50 m, Zielfernrohr. sitzend - Auflage (ab AK)**

Ordnungsnr. Liste B	Schlagwort	Ordnungsnr. LSpO	Angabe
1	Wettbewerb	1.3.10mag1	Gewehr.22 mag, 50 m, sitzend - Auflage (ab AK)
1.1	Waffenart		Langwaffe / Mehrlader
1.2	Lauf­länge in cm		min. 42
2	Visierung		Zielfernrohr
3	Kaliber		.22 mag; (WMR)
4	Distanz in m		50
5	Anschlagart		sitzend aufgelegt frei; sitzend aufgelegt Bock (Annex)
6.1	Wettkampfschüsse		8 x 5
6.2	Zeitvorgabe in min		pro Serie 2
6.3	Scheibe		0.4.3.04
7	Beschreibung		Ausschreibung

**Landesverband: Landesschützenverband Sachsen-Anhalt e.V. ( ST )**

**ST 1.3.10mag2 Gewehr .22 mag, 100 m, Zielfernrohr. sitzend - Auflage (ab AK)**

Ordnungsnr. Liste B	Schlagwort	Ordnungsnr. LSpO	Angabe
1	Wettbewerb	1.3.10mag2	Gewehr .22 mag, 100 m, sitzend - Auflage (ab AK)
1.1	Waffenart		Langwaffe / Mehrlader
1.2	Laufänge in cm		min. 42
2	Visierung		Zielfernrohr
3	Kaliber		.22 mag; (WMR)
4	Distanz in m		100
5	Anschlagart		sitzend aufgelegt frei; sitzend aufgelegt Bock (Annex)
6.1	Wettkampfschüsse		8 x 5
6.2	Zeitvorgabe in min		pro Serie 2
6.3	Scheibe		0.4.3.04
7	Beschreibung		Ausschreibung

**Landesverband: Landesschützenverband Sachsen-Anhalt e.V. ( ST )**

**ST 1.4.1 Luftgewehr Rundkugeln**

Ordnungsnr. Liste B	Schlagwort	Ordnungsnr. LSpO	Angabe
1	Wettbewerb	1.4.1	Luftgewehr Rundkugeln; Mitgliederwerbung im Bereich Breitensport
1.1	Waffenart		Langwaffe / Mehrlader
1.2	Laufänge in cm		min. 42
2	Visierung		Kimme / Korn
3	Kaliber		≤ 4,5 mm; Rundkugeln
4	Distanz in m		4
5	Anschlagart		stehend aufgelegt; stehend angestrichen; stehend fest angestrichen; sitzend aufgelegt frei; sitzend aufgelegt Bock (Annex)
6.1	Wettkampfschüsse		4 x 5 oder 6 x 5 oder 8 x 5
6.2	Zeitvorgabe in min		8, 12, 16
6.3	Scheibe		variabel; wird in den Vereinen sehr unterschiedlich gehandhabt
7	Beschreibung		wird in den Vereinen sehr unterschiedlich gehandhabt

**Landesverband: Landesschützenverband Sachsen-Anhalt e.V. ( ST )**

**ST 1.4.2 Luftgewehr 4,5 mm (.177)**

Ordnungsnr. Liste B	Schlagwort	Ordnungsnr. LSpO	Angabe
1	Wettbewerb	1.4.2	Luftgewehr 4,5 mm (.177)
1.1	Waffenart		Langwaffe / Mehrlader
1.2	Laufänge in cm		min. 42
2	Visierung		Dioptr / Korn
3	Kaliber		4,5 mm / .177
4	Distanz in m		10
5	Anschlagart		stehend aufgelegt, stehend angestrichen, stehend fest angestrichen, sitzend aufgelegt frei, sitzend aufgelegt Bock (Annex)
6.1	Wettkampfschüsse		20; 40; 60
6.2	Zeitvorgabe in min		10; 20; 30
6.3	Scheibe		0.4.3.01
7	Beschreibung		Gewehrtabelle

**Landesverband: Landesschützenverband Sachsen-Anhalt e.V. ( ST )**

**ST 1.4.3 Luftgewehr 4,5 mm (.177), stehend**

Ordnungsnr. Liste B	Schlagwort	Ordnungsnr. LSpO	Angabe
1	Wettbewerb	1.4.3	Luftgewehr 4,5 mm (.177), stehend
1.1	Waffenart		Langwaffe / Mehrlader
1.2	Lauf­länge in cm		min. 42
2	Visierung		Diop­ter / Korn
3	Kaliber		4,5 mm / .177
4	Distanz in m		10
5	Anschlagart		stehend
6.1	Wettkampfschüsse		100
6.2	Zeitvorgabe in min		120
6.3	Scheibe		0.4.3.01
7	Beschreibung		Gewehrtabelle

**Landesverband: Landesschützenverband Sachsen-Anhalt e.V. ( ST )**

**ST 1.5.2.1 Gewehr (Einzellader), .22 lfb, 25 m**

Ordnungsnr. Liste B	Schlagwort	Ordnungsnr. LSpO	Angabe
1	Wettbewerb	1.5.2.1	Gewehr (Einzellader), .22 lfb, 25 m
1.1	Waffenart		Langwaffe / Einzellader
1.2	Lauf­länge in cm		min. 42
2	Visierung		Diop­ter / Korn; Zielfernrohr
3	Kaliber		5,6 mm / .22 l.r. / .22 lfb
4	Distanz in m		25
5	Anschlagart		stehend aufgelegt, stehend angestrichen, stehend fest angestrichen, sitzend aufgelegt Bock, liegend aufgelegt (Annex)
6.1	Wettkampfschüsse		20; 40; 60
6.2	Zeitvorgabe in min		je nach Anzahl der Schüsse
6.3	Scheibe		0.4.3.03
7	Beschreibung		Gewehrtabelle

**Landesverband: Landesschützenverband Sachsen-Anhalt e.V. ( ST )**

**ST 1.5.2.2 Gewehr (Einzellader), .22 lfb, 50 m**

Ordnungsnr. Liste B	Schlagwort	Ordnungsnr. LSpO	Angabe
1	Wettbewerb	1.5.2.2	Gewehr (Einzellader), .22 lfb, 50 m
1.1	Waffenart		Langwaffe / Einzellader
1.2	Lauf­länge in cm		min. 42
2	Visierung		Diop­ter / Korn; Zielfernrohr
3	Kaliber		5,6 mm / .22 l.r. / .22 lfb
4	Distanz in m		50
5	Anschlagart		stehend aufgelegt, stehend angestrichen, stehend fest angestrichen, sitzend aufgelegt Bock, liegend aufgelegt (Annex)
6.1	Wettkampfschüsse		20; 40; 60
6.2	Zeitvorgabe in min		je nach Anzahl der Schüsse
6.3	Scheibe		0.4.3.03
7	Beschreibung		Gewehrtabelle

**Landesverband: Landesschützenverband Sachsen-Anhalt e.V. ( ST )**

**ST 1.5.2.3 Gewehr (Einzellader), .22 lfb, 100 m**

Ordnungsnr. Liste B	Schlagwort	Ordnungsnr. LSpO	Angabe
1	Wettbewerb	1.5.2.3	Gewehr (Einzellader), .22 lfb, 100 m
1.1	Waffenart		Langwaffe / Einzellader
1.2	Lauf­länge in cm		min. 42
2	Visierung		Diopter / Korn; Zielfernrohr
3	Kaliber		5,6 mm / .22 l.r. / .22 lfb
4	Distanz in m		100
5	Anschlagart		stehend aufgelegt, stehend angestrichen, stehend fest angestrichen, sitzend aufgelegt Bock, liegend aufgelegt (Annex)
6.1	Wettkampfschüsse		20; 40; 60
6.2	Zeitvorgabe in min		je nach Anzahl der Schüsse
6.3	Scheibe		0.4.3.03
7	Beschreibung		Gewehrtabelle

**Landesverband: Landesschützenverband Sachsen-Anhalt e.V. ( ST )**

**ST 1.6.6 Selbstladegewehr, .22 lfb, 25 m**

Ordnungsnr. Liste B	Schlagwort	Ordnungsnr. LSpO	Angabe
1	Wettbewerb	1.6.6	Selbstladegewehr .22 lfb, 25 m
1.1	Waffenart		Langwaffe / Mehrlader
1.2	Lauf­länge in cm		min. 42
2	Visierung		Kimme / Korn
3	Kaliber		5,6 mm / .22 l.r. / .22 lfb
4	Distanz in m		25
5	Anschlagart		stehend
6.1	Wettkampfschüsse		8 x 5
6.2	Zeitvorgabe in min		pro Serie 10 sek.
6.3	Scheibe		mechanische Klappscheibe (Annex)
7	Beschreibung		

**Landesverband: Landesschützenverband Sachsen-Anhalt e.V. ( ST )**

**ST 1.6.7 Selbstladegewehr, .22 lfb, 50 m, stehend, offen**

Ordnungsnr. Liste B	Schlagwort	Ordnungsnr. LSpO	Angabe
1	Wettbewerb	1.6.7	Selbstladegewehr .22 lfb, 50 m, stehend, offen
1.1	Waffenart		Langwaffe / Mehrlader
1.2	Lauf­länge in cm		min. 42
2	Visierung		Kimme / Korn
3	Kaliber		5,6 mm / .22 l.r. / .22 lfb
4	Distanz in m		50
5	Anschlagart		stehend
6.1	Wettkampfschüsse		8 x 5
6.2	Zeitvorgabe in min		pro Serie 30 sek.
6.3	Scheibe		0.4.3.03
7	Beschreibung		

**Landesverband: Landesschützenverband Sachsen-Anhalt e.V. ( ST )**

**ST 1.6.8 Selbstladegewehr, .22 lfb, 50 m, stehend, Zielfernrohr**

Ordnungsnr. Liste B	Schlagwort	Ordnungsnr. LSpO	Angabe
1	Wettbewerb	1.6.8	Selbstladegewehr .22 lfb, 50 m, stehend, Zielfernrohr
1.1	Waffenart		Langwaffe / Mehrlader
1.2	Lauf­länge in cm		min. 42
2	Visierung		Zielfernrohr
3	Kaliber		5,6 mm / .22 l.r. / .22 lfb
4	Distanz in m		50
5	Anschlagart		stehend
6.1	Wettkampfschüsse		8 x 5
6.2	Zeitvorgabe in min		pro Serie 30 sek.
6.3	Scheibe		0.4.3.03
7	Beschreibung		

**Landesverband: Landesschützenverband Sachsen-Anhalt e.V. ( ST )**

**ST 1.6.9 Selbstladegewehr, .22 lfb, 50 m, sitzend aufgelegt (ab AK), offen**

Ordnungsnr. Liste B	Schlagwort	Ordnungsnr. LSpO	Angabe
1	Wettbewerb	1.6.9	Selbstladegewehr .22 lfb, 50 m, sitzend aufgelegt (ab AK), offen
1.1	Waffenart		Langwaffe / Mehrlader
1.2	Lauf­länge in cm		min. 42
2	Visierung		Kimme / Korn
3	Kaliber		5,6 mm / .22 l.r. / .22 lfb
4	Distanz in m		50
5	Anschlagart		sitzend aufgelegt
6.1	Wettkampfschüsse		8 x 5
6.2	Zeitvorgabe in min		pro Serie 30 sek.
6.3	Scheibe		0.4.3.03
7	Beschreibung		

**Landesverband: Landesschützenverband Sachsen-Anhalt e.V. ( ST )**

**ST 1.6.10 Selbstladegewehr, .22 lfb, 50 m, sitzend aufgelegt (ab AK), Zielfernrohr**

Ordnungsnr. Liste B	Schlagwort	Ordnungsnr. LSpO	Angabe
1	Wettbewerb	1.6.10	Selbstladegewehr .22 lfb, 50 m, sitzend aufgelegt (ab AK), Zielfernrohr
1.1	Waffenart		Langwaffe / Mehrlader
1.2	Lauf­länge in cm		min. 42
2	Visierung		Zielfernrohr
3	Kaliber		5,6 mm / .22 l.r. / .22 lfb
4	Distanz in m		50
5	Anschlagart		sitzend aufgelegt frei; sitzend aufgelegt Bock (Annex)
6.1	Wettkampfschüsse		8 x 5
6.2	Zeitvorgabe in min		pro Serie 30 sek.
6.3	Scheibe		0.4.3.03
7	Beschreibung		

**Landesverband: Landesschützenverband Sachsen-Anhalt e.V. ( ST )**

**ST 1.6.11 Selbstladegewehr, .22 lfb, 50 m, stehend, Leuchtpunktvisierung**

Ordnungsnr. Liste B	Schlagwort	Ordnungsnr. LSpO	Angabe
1	Wettbewerb	1.6.11	Selbstladegewehr .22 lfb, 50 m, stehend, Leuchtpunktvisierung
1.1	Waffenart		Langwaffe / Mehrlader
1.2	Lauf­länge in cm		min. 42
2	Visierung		Leuchtpunktvisierung
3	Kaliber		5,6 mm / .22 l.r. / .22 lfb
4	Distanz in m		50
5	Anschlagart		stehend
6.1	Wettkampfschüsse		8 x 5
6.2	Zeitvorgabe in min		pro Serie 10 sek.
6.3	Scheibe		0.4.3.03
7	Beschreibung		

**Landesverband: Landesschützenverband Sachsen-Anhalt e.V. ( ST )**

**ST 1.6.12 Selbstladegewehr, .22 lfb, 50 m, sitzend – aufgelegt (ab AK), Leuchtpunktvisierung**

Ordnungsnr. Liste B	Schlagwort	Ordnungsnr. LSpO	Angabe
1	Wettbewerb	1.6.12	Selbstladegewehr .22 lfb, 50 m, sitzend – aufgelegt (ab AK), Leuchtpunktvisierung
1.1	Waffenart		Langwaffe / Mehrlader
1.2	Lauf­länge in cm		min. 42
2	Visierung		Leuchtpunktvisierung
3	Kaliber		5,6 mm / .22 l.r. / .22 lfb
4	Distanz in m		50
5	Anschlagart		sitzend aufgelegt frei; sitzend aufgelegt Bock (Annex)
6.1	Wettkampfschüsse		8 x 5
6.2	Zeitvorgabe in min		pro Serie 30 sek.
6.3	Scheibe		0.4.3.03
7	Beschreibung		

**Landesverband: Landesschützenverband Sachsen-Anhalt e.V. ( ST )**

**ST 1.6.13 Selbstladegewehr, .22 lfb, 25 m / 50 m (Königsschießen)**

Ordnungsnr. Liste B	Schlagwort	Ordnungsnr. LSpO	Angabe
1	Wettbewerb	1.6.13	Selbstladegewehr .22 lfb, 25 m / 50 m (Königsschießen)
1.1	Waffenart		Langwaffe / Mehrlader
1.2	Lauf­länge in cm		min. 42
2	Visierung		Kimme / Korn; Zielfernrohr
3	Kaliber		5,6 mm / .22 l.r. / .22 lfb
4	Distanz in m		25 / 50
5	Anschlagart		sitzend aufgelegt frei; sitzend aufgelegt Bock (Annex)
6.1	Wettkampfschüsse		variabel
6.2	Zeitvorgabe in min		variabel
6.3	Scheibe		variabel
7	Beschreibung		Traditionsschießen (Königsschießen) wird in den Vereinen sehr unterschiedlich gehandhabt.



**Landesverband: Landesschützenverband Sachsen-Anhalt e.V. ( ST )**

**ST 1.7.6 Zentralfeuerwaffe, 50 m, liegend / stehend, Original**

Ordnungsnr. Liste B	Schlagwort	Ordnungsnr. LSpO	Angabe
1	Wettbewerb	1.7.6	Zentralfeuerwaffe 50 m, liegend / stehend, Original
1.1	Waffenart		Langwaffe / Einzellader, Mehrlader als Einzellader
1.2	Laufänge in cm		min. 42
2	Visierung		Kimme / Korn; Zielfernrohr
3	Kaliber		6 – 8 mm Zentralfeuer
4	Distanz in m		50
5	Anschlagart		liegend; stehend
6.1	Wettkampfschüsse		4 x 5
6.2	Zeitvorgabe in min		pro Serie 150 sek.
6.3	Scheibe		0.4.3.03
7	Beschreibung		

**Landesverband: Landesschützenverband Sachsen-Anhalt e.V. ( ST )**

**ST 1.7.7.1.1 Zentralfeuerwaffe, 50 m, stehend - aufgelegt, Original**

Ordnungsnr. Liste B	Schlagwort	Ordnungsnr. LSpO	Angabe
1	Wettbewerb	1.7.7.1.1	Zentralfeuerwaffe 50 m, stehend - aufgelegt, Original
1.1	Waffenart		Langwaffe / Einzellader, Mehrlader als Einzellader
1.2	Laufänge in cm		min. 42
2	Visierung		Kimme / Korn
3	Kaliber		6 – 8 mm Zentralfeuer
4	Distanz in m		50
5	Anschlagart		stehend aufgelegt
6.1	Wettkampfschüsse		4 x 5
6.2	Zeitvorgabe in min		pro Serie 150 sek.
6.3	Scheibe		0.4.3.03
7	Beschreibung		

**Landesverband: Landesschützenverband Sachsen-Anhalt e.V. ( ST )**

**ST 1.7.7.1.2 Zentralfeuerwaffe, 50 m, stehend – angestrichen, Original**

Ordnungsnr. Liste B	Schlagwort	Ordnungsnr. LSpO	Angabe
1	Wettbewerb	1.7.7.1.2	Zentralfeuerwaffe 50 m, stehend – angestrichen, Original
1.1	Waffenart		Langwaffe / Einzellader, Mehrlader als Einzellader
1.2	Laufänge in cm		min. 42
2	Visierung		Kimme / Korn
3	Kaliber		6 – 8 mm Zentralfeuer
4	Distanz in m		50
5	Anschlagart		stehend angestrichen (Annex)
6.1	Wettkampfschüsse		4 x 5
6.2	Zeitvorgabe in min		pro Serie 150 sek.
6.3	Scheibe		0.4.3.03
7	Beschreibung		

**Landesverband: Landesschützenverband Sachsen-Anhalt e.V. ( ST )**

**ST 1.7.7.1.3 Zentralfeuerwehr, 50 m, stehend – fest angestrichen, Original**

Ordnungsnr. Liste B	Schlagwort	Ordnungsnr. LSpO	Angabe
1	Wettbewerb	1.7.7.1.3	Zentralfeuerwehr 50 m, stehend – fest angestrichen, Original
1.1	Waffenart		Langwaffe / Einzellader, Mehrlader als Einzellader
1.2	Laufänge in cm		min. 42
2	Visierung		Kimme / Korn
3	Kaliber		6 – 8 mm Zentralfeuer
4	Distanz in m		50
5	Anschlagart		stehend fest angestrichen (Annex)
6.1	Wettkampfschüsse		4 x 5
6.2	Zeitvorgabe in min		pro Serie 150 sek.
6.3	Scheibe		0.4.3.03
7	Beschreibung		

**Landesverband: Landesschützenverband Sachsen-Anhalt e.V. ( ST )**

**ST 1.7.7.1.4 Zentralfeuerwehr, 50 m, sitzend – aufgelegt frei, Original**

Ordnungsnr. Liste B	Schlagwort	Ordnungsnr. LSpO	Angabe
1	Wettbewerb	1.7.7.1.4	Zentralfeuerwehr 50 m, sitzend – aufgelegt frei, Original
1.1	Waffenart		Langwaffe / Einzellader, Mehrlader als Einzellader
1.2	Laufänge in cm		min. 42
2	Visierung		Kimme / Korn
3	Kaliber		6 – 8 mm Zentralfeuer
4	Distanz in m		50
5	Anschlagart		sitzend aufgelegt frei (Annex)
6.1	Wettkampfschüsse		4 x 5
6.2	Zeitvorgabe in min		pro Serie 150 sek.
6.3	Scheibe		0.4.3.03
7	Beschreibung		

**Landesverband: Landesschützenverband Sachsen-Anhalt e.V. ( ST )**

**ST 1.7.7.1.5 Zentralfeuerwehr, 50 m, sitzend – aufgelegt Bock, Original**

Ordnungsnr. Liste B	Schlagwort	Ordnungsnr. LSpO	Angabe
1	Wettbewerb	1.7.7.1.5	Zentralfeuerwehr 50 m, sitzend – aufgelegt Bock, Original
1.1	Waffenart		Langwaffe / Einzellader, Mehrlader als Einzellader
1.2	Laufänge in cm		min. 42
2	Visierung		Kimme / Korn
3	Kaliber		6 – 8 mm Zentralfeuer
4	Distanz in m		50
5	Anschlagart		sitzend aufgelegt Bock (Annex)
6.1	Wettkampfschüsse		4 x 5
6.2	Zeitvorgabe in min		pro Serie 150 sek.
6.3	Scheibe		0.4.3.03
7	Beschreibung		

**Landesverband: Landesschützenverband Sachsen-Anhalt e.V. ( ST )**  
**ST 1.7.7.1.6 Zentralfeuerwehr, 50 m, liegend – aufgelegt, Original**

Ordnungsnr. Liste B	Schlagwort	Ordnungsnr. LSpO	Angabe
1	Wettbewerb	1.7.7.1.6	Zentralfeuerwehr 50 m, liegend – aufgelegt, Original
1.1	Waffenart		Langwaffe / Einzellader, Mehrlader als Einzellader
1.2	Laufänge in cm		min. 42
2	Visierung		Kimme / Korn
3	Kaliber		6 – 8 mm Zentralfeuer
4	Distanz in m		50
5	Anschlagart		liegend aufgelegt (Annex)
6.1	Wettkampfschüsse		4 x 5
6.2	Zeitvorgabe in min		pro Serie 150 sek.
6.3	Scheibe		0.4.3.03
7	Beschreibung		

**Landesverband: Landesschützenverband Sachsen-Anhalt e.V. ( ST )**  
**ST 1.7.8.1.1 Zentralfeuerwehr, 50 m, stehend – aufgelegt, Zielfernrohr**

Ordnungsnr. Liste B	Schlagwort	Ordnungsnr. LSpO	Angabe
1	Wettbewerb	1.7.8.1.1	Zentralfeuerwehr 50 m, stehend – aufgelegt, Zielfernrohr
1.1	Waffenart		Langwaffe / Einzellader, Mehrlader als Einzellader
1.2	Laufänge in cm		min. 42
2	Visierung		Zielfernrohr
3	Kaliber		6 – 8 mm Zentralfeuer
4	Distanz in m		50
5	Anschlagart		stehend aufgelegt
6.1	Wettkampfschüsse		4 x 5
6.2	Zeitvorgabe in min		pro Serie 150 sek.
6.3	Scheibe		0.4.3.03
7	Beschreibung		

**Landesverband: Landesschützenverband Sachsen-Anhalt e.V. ( ST )**  
**ST 1.7.8.1.2 Zentralfeuerwehr, 50 m, stehend – angestrichen, Zielfernrohr**

Ordnungsnr. Liste B	Schlagwort	Ordnungsnr. LSpO	Angabe
1	Wettbewerb	1.7.8.1.2	Zentralfeuerwehr 50 m, stehend – angestrichen, Zielfernrohr
1.1	Waffenart		Langwaffe / Einzellader, Mehrlader als Einzellader
1.2	Laufänge in cm		min. 42
2	Visierung		Zielfernrohr
3	Kaliber		6 – 8 mm Zentralfeuer
4	Distanz in m		50
5	Anschlagart		stehend angestrichen (Annex)
6.1	Wettkampfschüsse		4 x 5
6.2	Zeitvorgabe in min		pro Serie 150 sek.
6.3	Scheibe		0.4.3.03
7	Beschreibung		

**Landesverband: Landesschützenverband Sachsen-Anhalt e.V. ( ST )**

**ST 1.7.8.1.3 Zentralfeuerwehr, 50 m, stehend – fest angestrichen, Zielfernrohr**

Ordnungsnr. Liste B	Schlagwort	Ordnungsnr. LSpO	Angabe
1	Wettbewerb	1.7.8.1.3	Zentralfeuerwehr 50 m, stehend – fest angestrichen, Zielfernrohr
1.1	Waffenart		Langwaffe / Einzellader, Mehrlader als Einzellader
1.2	Laufänge in cm		min. 42
2	Visierung		Zielfernrohr
3	Kaliber		6 – 8 mm Zentralfeuer
4	Distanz in m		50
5	Anschlagart		stehend fest angestrichen (Annex)
6.1	Wettkampfschüsse		4 x 5
6.2	Zeitvorgabe in min		pro Serie 150 sek.
6.3	Scheibe		0.4.3.03
7	Beschreibung		

**Landesverband: Landesschützenverband Sachsen-Anhalt e.V. ( ST )**

**ST 1.7.8.1.4 Zentralfeuerwehr, 50 m, sitzend – aufgelegt frei, Zielfernrohr**

Ordnungsnr. Liste B	Schlagwort	Ordnungsnr. LSpO	Angabe
1	Wettbewerb	1.7.8.1.4	Zentralfeuerwehr 50 m, sitzend – aufgelegt frei, Zielfernrohr
1.1	Waffenart		Langwaffe / Einzellader, Mehrlader als Einzellader
1.2	Laufänge in cm		min. 42
2	Visierung		Zielfernrohr
3	Kaliber		6 – 8 mm Zentralfeuer
4	Distanz in m		50
5	Anschlagart		sitzend aufgelegt frei (Annex)
6.1	Wettkampfschüsse		4 x 5
6.2	Zeitvorgabe in min		pro Serie 150 sek.
6.3	Scheibe		0.4.3.03
7	Beschreibung		

**Landesverband: Landesschützenverband Sachsen-Anhalt e.V. ( ST )**

**ST 1.7.8.1.5 Zentralfeuerwehr, 50 m, sitzend – aufgelegt Bock, Zielfernrohr**

Ordnungsnr. Liste B	Schlagwort	Ordnungsnr. LSpO	Angabe
1	Wettbewerb	1.7.8.1.5	Zentralfeuerwehr 50 m, sitzend – aufgelegt Bock, Zielfernrohr
1.1	Waffenart		Langwaffe / Einzellader, Mehrlader als Einzellader
1.2	Laufänge in cm		min. 42
2	Visierung		Zielfernrohr
3	Kaliber		6 – 8 mm Zentralfeuer
4	Distanz in m		50
5	Anschlagart		sitzend aufgelegt Bock (Annex)
6.1	Wettkampfschüsse		4 x 5
6.2	Zeitvorgabe in min		pro Serie 150 sek.
6.3	Scheibe		0.4.3.03
7	Beschreibung		

**Landesverband: Landesschützenverband Sachsen-Anhalt e.V. ( ST )**  
**ST 1.7.8.1.6 Zentralfeuerwaffe, 50 m, liegend – aufgelegt, Zielfernrohr**

Ordnungsnr. Liste B	Schlagwort	Ordnungsnr. LSpO	Angabe
1	Wettbewerb	1.7.8.1.6	Zentralfeuerwaffe 50 m, liegend – aufgelegt, Zielfernrohr
1.1	Waffenart		Langwaffe / Einzellader, Mehrlader als Einzellader
1.2	Laufänge in cm		min. 42
2	Visierung		Zielfernrohr
3	Kaliber		6 – 8 mm Zentralfeuer
4	Distanz in m		50
5	Anschlagart		liegend aufgelegt (Annex)
6.1	Wettkampfschüsse		4 x 5
6.2	Zeitvorgabe in min		pro Serie 150 sek.
6.3	Scheibe		0.4.3.03
7	Beschreibung		

**Landesverband: Landesschützenverband Sachsen-Anhalt e.V. ( ST )**  
**ST 1.7.9.1 Zentralfeuerwaffe, 100 m, liegend**

Ordnungsnr. Liste B	Schlagwort	Ordnungsnr. LSpO	Angabe
1	Wettbewerb	1.7.9.1	Zentralfeuerwaffe 100 m, liegend
1.1	Waffenart		Langwaffe / Einzellader, Mehrlader als Einzellader
1.2	Laufänge in cm		min. 42
2	Visierung		Zielfernrohr
3	Kaliber		6 – 8 mm Zentralfeuer
4	Distanz in m		100
5	Anschlagart		liegend
6.1	Wettkampfschüsse		4 x 5
6.2	Zeitvorgabe in min		1. Serie: 10; Folgeserien je 8
6.3	Scheibe		Zentralfeuerwaffe 100 / 200 m Zielfernrohr - Scheibe (Annex)
7	Beschreibung		

**Landesverband: Landesschützenverband Sachsen-Anhalt e.V. ( ST )**  
**ST 1.7.9.2 Zentralfeuerwaffe, 50 m, liegend**

Ordnungsnr. Liste B	Schlagwort	Ordnungsnr. LSpO	Angabe
1	Wettbewerb	1.7.9.2	Zentralfeuerwaffe 50 m, liegend
1.1	Waffenart		Langwaffe / Einzellader, Mehrlader als Einzellader
1.2	Laufänge in cm		min. 42
2	Visierung		Zielfernrohr
3	Kaliber		6 – 8 mm Zentralfeuer
4	Distanz in m		50
5	Anschlagart		liegend
6.1	Wettkampfschüsse		4 x 5
6.2	Zeitvorgabe in min		1. Serie: 10; Folgeserien je 8
6.3	Scheibe		Zentralfeuerwaffe 50 m Zielfernrohr - Scheibe (Annex)
7	Beschreibung		

**Landesverband: Landesschützenverband Sachsen-Anhalt e.V. ( ST )**  
**ST 1.7.10.1.1 Zentralfeuergewehr, 100 m, stehend - aufgelegt, Original**

Ordnungsnr. Liste B	Schlagwort	Ordnungsnr. LSpO	Angabe
1	Wettbewerb	1.7.10.1.1	Zentralfeuergewehr 100 m, stehend - aufgelegt, Original
1.1	Waffenart		Langwaffe / Einzellader, Mehrlader als Einzellader
1.2	Lauf­länge in cm		min. 42
2	Visierung		Kimme / Korn
3	Kaliber		6 – 8 mm Zentralfeuer
4	Distanz in m		100
5	Anschlagart		stehend aufgelegt
6.1	Wettkampfschüsse		4 x 5
6.2	Zeitvorgabe in min		pro Serie 5
6.3	Scheibe		0.4.3.04
7	Beschreibung		

**Landesverband: Landesschützenverband Sachsen-Anhalt e.V. ( ST )**  
**ST 1.7.10.1.2 Zentralfeuergewehr, 100 m, stehend – angestrichen, Original**

Ordnungsnr. Liste B	Schlagwort	Ordnungsnr. LSpO	Angabe
1	Wettbewerb	1.7.10.1.2	Zentralfeuergewehr 100 m, stehend – angestrichen, Original
1.1	Waffenart		Langwaffe / Einzellader, Mehrlader als Einzellader
1.2	Lauf­länge in cm		min. 42
2	Visierung		Kimme / Korn
3	Kaliber		6 – 8 mm Zentralfeuer
4	Distanz in m		100
5	Anschlagart		stehend angestrichen (Annex)
6.1	Wettkampfschüsse		4 x 5
6.2	Zeitvorgabe in min		pro Serie 5
6.3	Scheibe		0.4.3.04
7	Beschreibung		

**Landesverband: Landesschützenverband Sachsen-Anhalt e.V. ( ST )**  
**ST 1.7.10.1.3 Zentralfeuergewehr, 100 m, stehend – fest angestrichen, Original**

Ordnungsnr. Liste B	Schlagwort	Ordnungsnr. LSpO	Angabe
1	Wettbewerb	1.7.10.1.3	Zentralfeuergewehr 100 m, stehend – fest angestrichen, Original
1.1	Waffenart		Langwaffe / Einzellader, Mehrlader als Einzellader
1.2	Lauf­länge in cm		min. 42
2	Visierung		Kimme / Korn
3	Kaliber		6 – 8 mm Zentralfeuer
4	Distanz in m		100
5	Anschlagart		stehend fest angestrichen (Annex)
6.1	Wettkampfschüsse		4 x 5
6.2	Zeitvorgabe in min		pro Serie 5
6.3	Scheibe		0.4.3.04
7	Beschreibung		

**Landesverband: Landesschützenverband Sachsen-Anhalt e.V. ( ST )**

**ST 1.7.10.1.4 Zentralfeuergewehr, 100 m, sitzend – aufgelegt frei, Original**

Ordnungsnr. Liste B	Schlagwort	Ordnungsnr. LSpO	Angabe
1	Wettbewerb	1.7.10.1.4	Zentralfeuergewehr 100 m, sitzend – aufgelegt frei, Original
1.1	Waffenart		Langwaffe / Einzellader, Mehrlader als Einzellader
1.2	Lauf­länge in cm		min. 42
2	Visierung		Kimme / Korn
3	Kaliber		6 – 8 mm Zentralfeuer
4	Distanz in m		100
5	Anschlagart		sitzend aufgelegt frei (Annex)
6.1	Wettkampfschüsse		4 x 5
6.2	Zeitvorgabe in min		pro Serie 5
6.3	Scheibe		0.4.3.04
7	Beschreibung		

**Landesverband: Landesschützenverband Sachsen-Anhalt e.V. ( ST )**

**ST 1.7.10.1.5 Zentralfeuergewehr, 100 m, sitzend – aufgelegt Bock, Original**

Ordnungsnr. Liste B	Schlagwort	Ordnungsnr. LSpO	Angabe
1	Wettbewerb	1.7.10.1.5	Zentralfeuergewehr 100 m, sitzend – aufgelegt Bock, Original
1.1	Waffenart		Langwaffe / Einzellader, Mehrlader als Einzellader
1.2	Lauf­länge in cm		min. 42
2	Visierung		Kimme / Korn
3	Kaliber		6 – 8 mm Zentralfeuer
4	Distanz in m		100
5	Anschlagart		sitzend aufgelegt Bock (Annex)
6.1	Wettkampfschüsse		4 x 5
6.2	Zeitvorgabe in min		pro Serie 5
6.3	Scheibe		0.4.3.04
7	Beschreibung		

**Landesverband: Landesschützenverband Sachsen-Anhalt e.V. ( ST )**

**ST 1.7.10.1.6 Zentralfeuergewehr, 100 m, liegend – aufgelegt, Original**

Ordnungsnr. Liste B	Schlagwort	Ordnungsnr. LSpO	Angabe
1	Wettbewerb	1.7.10.1.6	Zentralfeuergewehr 100 m, liegend – aufgelegt, Original
1.1	Waffenart		Langwaffe / Einzellader, Mehrlader als Einzellader
1.2	Lauf­länge in cm		min. 42
2	Visierung		Kimme / Korn
3	Kaliber		6 – 8 mm Zentralfeuer
4	Distanz in m		100
5	Anschlagart		liegend aufgelegt (Annex)
6.1	Wettkampfschüsse		4 x 5
6.2	Zeitvorgabe in min		pro Serie 5
6.3	Scheibe		0.4.3.04
7	Beschreibung		

**Landesverband: Landesschützenverband Sachsen-Anhalt e.V. ( ST )**

**ST 1.7.11.1.1 Zentralfeuergewehr, 100 m, stehend – aufgelegt, Zielfernrohr**

Ordnungsnr. Liste B	Schlagwort	Ordnungsnr. LSpO	Angabe
1	Wettbewerb	1.7.11.1.1	Zentralfeuergewehr 100 m, stehend – aufgelegt, Zielfernrohr
1.1	Waffenart		Langwaffe / Einzellader, Mehrlader als Einzellader
1.2	Lauf­länge in cm		min. 42
2	Visierung		Zielfernrohr
3	Kaliber		6 – 8 mm Zentralfeuer
4	Distanz in m		100
5	Anschlagart		stehend aufgelegt
6.1	Wettkampfschüsse		4 x 5
6.2	Zeitvorgabe in min		pro Serie 5
6.3	Scheibe		0.4.3.04
7	Beschreibung		

**Landesverband: Landesschützenverband Sachsen-Anhalt e.V. ( ST )**

**ST 1.7.11.1.2 Zentralfeuergewehr, 100 m, stehend – angestrichen, Zielfernrohr**

Ordnungsnr. Liste B	Schlagwort	Ordnungsnr. LSpO	Angabe
1	Wettbewerb	1.7.11.1.2	Zentralfeuergewehr 100 m, stehend – angestrichen, Zielfernrohr
1.1	Waffenart		Langwaffe / Einzellader, Mehrlader als Einzellader
1.2	Lauf­länge in cm		min. 42
2	Visierung		Zielfernrohr
3	Kaliber		6 – 8 mm Zentralfeuer
4	Distanz in m		100
5	Anschlagart		stehend angestrichen (Annex)
6.1	Wettkampfschüsse		4 x 5
6.2	Zeitvorgabe in min		pro Serie 5
6.3	Scheibe		0.4.3.04
7	Beschreibung		

**Landesverband: Landesschützenverband Sachsen-Anhalt e.V. ( ST )**

**ST 1.7.11.1.3 Zentralfeuergewehr, 100 m, stehend – fest angestrichen, Zielfernrohr**

Ordnungsnr. Liste B	Schlagwort	Ordnungsnr. LSpO	Angabe
1	Wettbewerb	1.7.11.1.3	Zentralfeuergewehr 100 m, stehend – fest angestrichen, Zielfernrohr
1.1	Waffenart		Langwaffe / Einzellader, Mehrlader als Einzellader
1.2	Lauf­länge in cm		min. 42
2	Visierung		Zielfernrohr
3	Kaliber		6 – 8 mm Zentralfeuer
4	Distanz in m		100
5	Anschlagart		stehend fest angestrichen (Annex)
6.1	Wettkampfschüsse		4 x 5
6.2	Zeitvorgabe in min		pro Serie 5
6.3	Scheibe		0.4.3.04
7	Beschreibung		



**Landesverband: Landesschützenverband Sachsen-Anhalt e.V. ( ST )**

**ST 1.7.11.1.4 Zentralfeuergewehr, 100 m, sitzend – aufgelegt frei, Zielfernrohr**

Ordnungsnr. Liste B	Schlagwort	Ordnungsnr. LSpO	Angabe
1	Wettbewerb	1.7.11.1.4	Zentralfeuergewehr 100 m, sitzend – aufgelegt frei, Zielfernrohr
1.1	Waffenart		Langwaffe / Einzellader, Mehrlader als Einzellader
1.2	Lauf­länge in cm		min. 42
2	Visierung		Zielfernrohr
3	Kaliber		6 – 8 mm Zentralfeuer
4	Distanz in m		100
5	Anschlagart		sitzend aufgelegt frei (Annex)
6.1	Wettkampfschüsse		4 x 5
6.2	Zeitvorgabe in min		pro Serie 5
6.3	Scheibe		0.4.3.04
7	Beschreibung		

**Landesverband: Landesschützenverband Sachsen-Anhalt e.V. ( ST )**

**ST 1.7.11.1.5 Zentralfeuergewehr, 100 m, sitzend – aufgelegt Bock, Zielfernrohr**

Ordnungsnr. Liste B	Schlagwort	Ordnungsnr. LSpO	Angabe
1	Wettbewerb	1.7.11.1.5	Zentralfeuergewehr 100 m, sitzend – aufgelegt Bock, Zielfernrohr
1.1	Waffenart		Langwaffe / Einzellader, Mehrlader als Einzellader
1.2	Lauf­länge in cm		min. 42
2	Visierung		Zielfernrohr
3	Kaliber		6 – 8 mm Zentralfeuer
4	Distanz in m		100
5	Anschlagart		sitzend aufgelegt Bock (Annex)
6.1	Wettkampfschüsse		4 x 5
6.2	Zeitvorgabe in min		pro Serie 5
6.3	Scheibe		0.4.3.04
7	Beschreibung		

**Landesverband: Landesschützenverband Sachsen-Anhalt e.V. ( ST )**

**ST 1.7.11.1.6 Zentralfeuergewehr, 100 m, liegend – aufgelegt, Zielfernrohr**

Ordnungsnr. Liste B	Schlagwort	Ordnungsnr. LSpO	Angabe
1	Wettbewerb	1.7.11.1.6	Zentralfeuergewehr 100 m, liegend – aufgelegt, Zielfernrohr
1.1	Waffenart		Langwaffe / Einzellader, Mehrlader als Einzellader
1.2	Lauf­länge in cm		min. 42
2	Visierung		Zielfernrohr
3	Kaliber		6 – 8 mm Zentralfeuer
4	Distanz in m		100
5	Anschlagart		liegend aufgelegt (Annex)
6.1	Wettkampfschüsse		4 x 5
6.2	Zeitvorgabe in min		pro Serie 5
6.3	Scheibe		0.4.3.04
7	Beschreibung		

**Landesverband: Landesschützenverband Sachsen-Anhalt e.V. ( ST )**

**ST 1.7.12 Zentralfeuerwaffe, 300 m, liegend**

Ordnungsnr. Liste B	Schlagwort	Ordnungsnr. LSpO	Angabe
1	Wettbewerb	1.7.12	Zentralfeuerwaffe 300 m, liegend
1.1	Waffenart		Langwaffe / Einzellader, Mehrlader als Einzellader
1.2	Laufänge in cm		min. 42
2	Visierung		Zielfernrohr
3	Kaliber		6 – 8 mm Zentralfeuer
4	Distanz in m		300
5	Anschlagart		liegend
6.1	Wettkampfschüsse		4 x 5
6.2	Zeitvorgabe in min		1. Serie 10; Folgeserien je 8
6.3	Scheibe		Zentralfeuerwaffe 100 / 200 m Zielfernrohr - Scheibe (Annex)
7	Beschreibung		

**Landesverband: Landesschützenverband Sachsen-Anhalt e.V. ( ST )**

**ST 1.7.13.1.1 Zentralfeuerwaffe, 300 m, stehend - aufgelegt, Original**

Ordnungsnr. Liste B	Schlagwort	Ordnungsnr. LSpO	Angabe
1	Wettbewerb	1.7.13.1.1	Zentralfeuerwaffe 300 m, stehend - aufgelegt, Original
1.1	Waffenart		Langwaffe / Einzellader, Mehrlader als Einzellader
1.2	Laufänge in cm		min. 42
2	Visierung		Kimme / Korn
3	Kaliber		6 – 8 mm Zentralfeuer
4	Distanz in m		300
5	Anschlagart		stehend aufgelegt
6.1	Wettkampfschüsse		4 x 5
6.2	Zeitvorgabe in min		pro Serie 5
6.3	Scheibe		0.4.3.05
7	Beschreibung		

**Landesverband: Landesschützenverband Sachsen-Anhalt e.V. ( ST )**

**ST 1.7.13.1.2 Zentralfeuerwaffe, 300 m, stehend – angestrichen, Original**

Ordnungsnr. Liste B	Schlagwort	Ordnungsnr. LSpO	Angabe
1	Wettbewerb	1.7.13.1.2	Zentralfeuerwaffe 300 m, stehend – angestrichen, Original
1.1	Waffenart		Langwaffe / Einzellader, Mehrlader als Einzellader
1.2	Laufänge in cm		min. 42
2	Visierung		Kimme / Korn
3	Kaliber		6 – 8 mm Zentralfeuer
4	Distanz in m		300
5	Anschlagart		stehend angestrichen (Annex)
6.1	Wettkampfschüsse		4 x 5
6.2	Zeitvorgabe in min		pro Serie 5
6.3	Scheibe		0.4.3.05
7	Beschreibung		

**Landesverband: Landesschützenverband Sachsen-Anhalt e.V. ( ST )**

**ST 1.7.13.1.3 Zentralfeuergewehr, 300 m, stehend – fest angestrichen, Original**

Ordnungsnr. Liste B	Schlagwort	Ordnungsnr. LSpO	Angabe
1	Wettbewerb	1.7.13.1.3	Zentralfeuergewehr 300 m, stehend – fest angestrichen, Original
1.1	Waffenart		Langwaffe / Einzellader, Mehrlader als Einzellader
1.2	Lauf­länge in cm		min. 42
2	Visierung		Kimme / Korn
3	Kaliber		6 – 8 mm Zentralfeuer
4	Distanz in m		300
5	Anschlagart		stehend fest angestrichen (Annex)
6.1	Wettkampfschüsse		4 x 5
6.2	Zeitvorgabe in min		pro Serie 5
6.3	Scheibe		0.4.3.05
7	Beschreibung		

**Landesverband: Landesschützenverband Sachsen-Anhalt e.V. ( ST )**

**ST 1.7.13.1.4 Zentralfeuergewehr, 300 m, sitzend – aufgelegt frei, Original**

Ordnungsnr. Liste B	Schlagwort	Ordnungsnr. LSpO	Angabe
1	Wettbewerb	1.7.13.1.4	Zentralfeuergewehr 300 m, sitzend – aufgelegt frei, Original
1.1	Waffenart		Langwaffe / Einzellader, Mehrlader als Einzellader
1.2	Lauf­länge in cm		min. 42
2	Visierung		Kimme / Korn
3	Kaliber		6 – 8 mm Zentralfeuer
4	Distanz in m		300
5	Anschlagart		sitzend aufgelegt frei (Annex)
6.1	Wettkampfschüsse		4 x 5
6.2	Zeitvorgabe in min		pro Serie 5
6.3	Scheibe		0.4.3.05
7	Beschreibung		

**Landesverband: Landesschützenverband Sachsen-Anhalt e.V. ( ST )**

**ST 1.7.13.1.5 Zentralfeuergewehr, 300 m, sitzend – aufgelegt Bock, Original**

Ordnungsnr. Liste B	Schlagwort	Ordnungsnr. LSpO	Angabe
1	Wettbewerb	1.7.13.1.5	Zentralfeuergewehr 300 m, sitzend – aufgelegt Bock, Original
1.1	Waffenart		Langwaffe / Einzellader, Mehrlader als Einzellader
1.2	Lauf­länge in cm		min. 42
2	Visierung		Kimme / Korn
3	Kaliber		6 – 8 mm Zentralfeuer
4	Distanz in m		300
5	Anschlagart		sitzend aufgelegt Bock (Annex)
6.1	Wettkampfschüsse		4 x 5
6.2	Zeitvorgabe in min		pro Serie 5
6.3	Scheibe		0.4.3.05
7	Beschreibung		

**Landesverband: Landesschützenverband Sachsen-Anhalt e.V. ( ST )**  
**ST 1.7.13.1.6 Zentralfeuerwaffe, 300 m, liegend – aufgelegt, Original**

Ordnungsnr. Liste B	Schlagwort	Ordnungsnr. LSpO	Angabe
1	Wettbewerb	1.7.13.1.6	Zentralfeuerwaffe 300 m, liegend – aufgelegt, Original
1.1	Waffenart		Langwaffe / Einzellader, Mehrlader als Einzellader
1.2	Laufänge in cm		min. 42
2	Visierung		Kimme / Korn
3	Kaliber		6 – 8 mm Zentralfeuer
4	Distanz in m		300
5	Anschlagart		liegend aufgelegt (Annex)
6.1	Wettkampfschüsse		4 x 5
6.2	Zeitvorgabe in min		pro Serie 5
6.3	Scheibe		0.4.3.05
7	Beschreibung		

**Landesverband: Landesschützenverband Sachsen-Anhalt e.V. ( ST )**  
**ST 1.8.2.1 Zentralfeuer-, Selbstladegewehr, 100 m, stehend - aufgelegt, Original**

Ordnungsnr. Liste B	Schlagwort	Ordnungsnr. LSpO	Angabe
1	Wettbewerb	1.8.2.1	Zentralfeuer-, Selbstladegewehr 100 m, stehend - aufgelegt, Original
1.1	Waffenart		Langwaffe / Mehrlader
1.2	Laufänge in cm		min. 42
2	Visierung		Kimme / Korn
3	Kaliber		6 – 8 mm Zentralfeuer
4	Distanz in m		100
5	Anschlagart		stehend aufgelegt
6.1	Wettkampfschüsse		4 x 5
6.2	Zeitvorgabe in min		pro Serie 5
6.3	Scheibe		0.4.3.04
7	Beschreibung		

**Landesverband: Landesschützenverband Sachsen-Anhalt e.V. ( ST )**  
**ST 1.8.2.2 Zentralfeuer-, Selbstladegewehr, 100 m, stehend – angestrichen, Original**

Ordnungsnr. Liste B	Schlagwort	Ordnungsnr. LSpO	Angabe
1	Wettbewerb	1.8.2.2	Zentralfeuer-, Selbstladegewehr 100 m, stehend – angestrichen, Original
1.1	Waffenart		Langwaffe / Mehrlader
1.2	Laufänge in cm		min. 42
2	Visierung		Kimme / Korn
3	Kaliber		6 – 8 mm Zentralfeuer
4	Distanz in m		100
5	Anschlagart		stehend angestrichen (Annex)
6.1	Wettkampfschüsse		4 x 5
6.2	Zeitvorgabe in min		pro Serie 5
6.3	Scheibe		0.4.3.04
7	Beschreibung		

**Landesverband: Landesschützenverband Sachsen-Anhalt e.V. ( ST )**

**ST 1.8.2.3 Zentralfeuer-, Selbstladegewehr, 100 m, stehend – fest angestrichen, Original**

Ordnungsnr. Liste B	Schlagwort	Ordnungsnr. LSpO	Angabe
1	Wettbewerb	1.8.2.3	Zentralfeuer-, Selbstladegewehr 100 m, stehend – fest angestrichen, Original
1.1	Waffenart		Langwaffe / Mehrlader
1.2	Lauf­länge in cm		min. 42
2	Visierung		Kimme / Korn
3	Kaliber		6 – 8 mm Zentralfeuer
4	Distanz in m		100
5	Anschlagart		stehend fest angestrichen (Annex)
6.1	Wettkampfschüsse		4 x 5
6.2	Zeitvorgabe in min		pro Serie 5
6.3	Scheibe		0.4.3.04
7	Beschreibung		

**Landesverband: Landesschützenverband Sachsen-Anhalt e.V. ( ST )**

**ST 1.8.2.4 Zentralfeuer-, Selbstladegewehr, 100 m, sitzend – aufgelegt frei, Original**

Ordnungsnr. Liste B	Schlagwort	Ordnungsnr. LSpO	Angabe
1	Wettbewerb	1.8.2.4	Zentralfeuer-, Selbstladegewehr 100 m, sitzend – aufgelegt frei, Original
1.1	Waffenart		Langwaffe / Mehrlader
1.2	Lauf­länge in cm		min. 42
2	Visierung		Kimme / Korn
3	Kaliber		6 – 8 mm Zentralfeuer
4	Distanz in m		100
5	Anschlagart		sitzend aufgelegt frei (Annex)
6.1	Wettkampfschüsse		4 x 5
6.2	Zeitvorgabe in min		pro Serie 5
6.3	Scheibe		0.4.3.04
7	Beschreibung		

**Landesverband: Landesschützenverband Sachsen-Anhalt e.V. ( ST )**

**ST 1.8.2.5 Zentralfeuer-, Selbstladegewehr, 100 m, sitzend – aufgelegt Bock, Original**

Ordnungsnr. Liste B	Schlagwort	Ordnungsnr. LSpO	Angabe
1	Wettbewerb	1.8.2.5	Zentralfeuer-, Selbstladegewehr 100 m, sitzend – aufgelegt Bock, Original
1.1	Waffenart		Langwaffe / Mehrlader
1.2	Lauf­länge in cm		min. 42
2	Visierung		Kimme / Korn
3	Kaliber		6 – 8 mm Zentralfeuer
4	Distanz in m		100
5	Anschlagart		sitzend aufgelegt Bock (Annex)
6.1	Wettkampfschüsse		4 x 5
6.2	Zeitvorgabe in min		pro Serie 5
6.3	Scheibe		0.4.3.04
7	Beschreibung		

**Landesverband: Landesschützenverband Sachsen-Anhalt e.V. ( ST )**

**ST 1.8.2.6 Zentralfeuer-, Selbstladegewehr, 100 m, liegend – aufgelegt, Original**

Ordnungsnr. Liste B	Schlagwort	Ordnungsnr. LSpO	Angabe
1	Wettbewerb	1.8.2.6	Zentralfeuer-, Selbstladegewehr 100 m, liegend – aufgelegt, Original
1.1	Waffenart		Langwaffe / Mehrlader
1.2	Laufänge in cm		min. 42
2	Visierung		Kimme / Korn
3	Kaliber		6 – 8 mm Zentralfeuer
4	Distanz in m		100
5	Anschlagart		liegend aufgelegt (Annex)
6.1	Wettkampfschüsse		4 x 5
6.2	Zeitvorgabe in min		pro Serie 5
6.3	Scheibe		0.4.3.04
7	Beschreibung		

**Landesverband: Landesschützenverband Sachsen-Anhalt e.V. ( ST )**

**ST 1.8.3.1 Zentralfeuer-, Selbstladegewehr, 100 m, stehend - aufgelegt, Zielfernrohr**

Ordnungsnr. Liste B	Schlagwort	Ordnungsnr. LSpO	Angabe
1	Wettbewerb	1.8.3.1	Zentralfeuer-, Selbstladegewehr 100 m, stehend - aufgelegt, Zielfernrohr
1.1	Waffenart		Langwaffe / Mehrlader
1.2	Laufänge in cm		min. 42
2	Visierung		Zielfernrohr
3	Kaliber		6 – 8 mm Zentralfeuer
4	Distanz in m		100
5	Anschlagart		stehend aufgelegt
6.1	Wettkampfschüsse		4 x 5
6.2	Zeitvorgabe in min		pro Serie 5
6.3	Scheibe		0.4.3.04
7	Beschreibung		

**Landesverband: Landesschützenverband Sachsen-Anhalt e.V. ( ST )**

**ST 1.8.3.2 Zentralfeuer-, Selbstladegewehr, 100 m, stehend – angestrichen, Zielfernrohr**

Ordnungsnr. Liste B	Schlagwort	Ordnungsnr. LSpO	Angabe
1	Wettbewerb	1.8.3.2	Zentralfeuer-, Selbstladegewehr 100 m, stehend – angestrichen, Zielfernrohr
1.1	Waffenart		Langwaffe / Mehrlader
1.2	Laufänge in cm		min. 42
2	Visierung		Zielfernrohr
3	Kaliber		6 – 8 mm Zentralfeuer
4	Distanz in m		100
5	Anschlagart		stehend angestrichen (Annex)
6.1	Wettkampfschüsse		4 x 5
6.2	Zeitvorgabe in min		pro Serie 5
6.3	Scheibe		0.4.3.04
7	Beschreibung		

**Landesverband: Landesschützenverband Sachsen-Anhalt e.V. ( ST )**

**ST 1.8.3.3 Zentralfeuer-, Selbstladegewehr, 100 m, stehend – fest angestrichen, Zielfernrohr**

Ordnungsnr. Liste B	Schlagwort	Ordnungsnr. LSpO	Angabe
1	Wettbewerb	1.8.3.3	Zentralfeuer-, Selbstladegewehr 100 m, stehend – fest angestrichen, Zielfernrohr
1.1	Waffenart		Langwaffe / Mehrlader
1.2	Lauf­länge in cm		min. 42
2	Visierung		Zielfernrohr
3	Kaliber		6 – 8 mm Zentralfeuer
4	Distanz in m		100
5	Anschlagart		stehend fest angestrichen (Annex)
6.1	Wettkampfschüsse		4 x 5
6.2	Zeitvorgabe in min		pro Serie 5
6.3	Scheibe		0.4.3.04
7	Beschreibung		

**Landesverband: Landesschützenverband Sachsen-Anhalt e.V. ( ST )**

**ST 1.8.3.4 Zentralfeuer-, Selbstladegewehr, 100 m, sitzend – aufgelegt frei, Zielfernrohr**

Ordnungsnr. Liste B	Schlagwort	Ordnungsnr. LSpO	Angabe
1	Wettbewerb	1.8.3.4	Zentralfeuer-, Selbstladegewehr 100 m, sitzend – aufgelegt frei, Zielfernrohr
1.1	Waffenart		Langwaffe / Mehrlader
1.2	Lauf­länge in cm		min. 42
2	Visierung		Zielfernrohr
3	Kaliber		6 – 8 mm Zentralfeuer
4	Distanz in m		100
5	Anschlagart		sitzend aufgelegt frei (Annex)
6.1	Wettkampfschüsse		4 x 5
6.2	Zeitvorgabe in min		pro Serie 5
6.3	Scheibe		0.4.3.04
7	Beschreibung		

**Landesverband: Landesschützenverband Sachsen-Anhalt e.V. ( ST )**

**ST 1.8.3.5 Zentralfeuer-, Selbstladegewehr, 100 m, sitzend – aufgelegt Bock, Zielfernrohr**

Ordnungsnr. Liste B	Schlagwort	Ordnungsnr. LSpO	Angabe
1	Wettbewerb	1.8.3.5	Zentralfeuer-, Selbstladegewehr 100 m, sitzend – aufgelegt Bock, Zielfernrohr
1.1	Waffenart		Langwaffe / Mehrlader
1.2	Lauf­länge in cm		min. 42
2	Visierung		Zielfernrohr
3	Kaliber		6 – 8 mm Zentralfeuer
4	Distanz in m		100
5	Anschlagart		sitzend aufgelegt Bock (Annex)
6.1	Wettkampfschüsse		4 x 5
6.2	Zeitvorgabe in min		pro Serie 5
6.3	Scheibe		0.4.3.04
7	Beschreibung		

**Landesverband: Landesschützenverband Sachsen-Anhalt e.V. ( ST )**

**ST 1.8.3.6 Zentralfeuer-, Selbstladegewehr, 100 m, liegend – aufgelegt, Zielfernrohr**

Ordnungsnr. Liste B	Schlagwort	Ordnungsnr. LSpO	Angabe
1	Wettbewerb	1.8.3.6	Zentralfeuer-, Selbstladegewehr 100 m, liegend – aufgelegt, Zielfernrohr
1.1	Waffenart		Langwaffe / Mehrlader
1.2	Lauf­länge in cm		min. 42
2	Visierung		Zielfernrohr
3	Kaliber		6 – 8 mm Zentralfeuer
4	Distanz in m		100
5	Anschlagart		liegend aufgelegt (Annex)
6.1	Wettkampfschüsse		4 x 5
6.2	Zeitvorgabe in min		pro Serie 5
6.3	Scheibe		0.4.3.04
7	Beschreibung		

**Landesverband: Landesschützenverband Sachsen-Anhalt e.V. ( ST )**

**ST 1.8.4.1 Zentralfeuer-, Selbstladegewehr, 300 m, stehend - aufgelegt, Original**

Ordnungsnr. Liste B	Schlagwort	Ordnungsnr. LSpO	Angabe
1	Wettbewerb	1.8.4.1	Zentralfeuer-, Selbstladegewehr 300 m, stehend - aufgelegt, Original
1.1	Waffenart		Langwaffe / Mehrlader
1.2	Lauf­länge in cm		min. 42
2	Visierung		Kimme / Korn
3	Kaliber		6 – 8 mm Zentralfeuer
4	Distanz in m		300
5	Anschlagart		stehend aufgelegt
6.1	Wettkampfschüsse		4 x 5
6.2	Zeitvorgabe in min		pro Serie 5
6.3	Scheibe		0.4.3.05
7	Beschreibung		

**Landesverband: Landesschützenverband Sachsen-Anhalt e.V. ( ST )**

**ST 1.8.4.2 Zentralfeuer-, Selbstladegewehr, 300 m, stehend – angestrichen, Original**

Ordnungsnr. Liste B	Schlagwort	Ordnungsnr. LSpO	Angabe
1	Wettbewerb	1.8.4.2	Zentralfeuer-, Selbstladegewehr 300 m, stehend – angestrichen, Original
1.1	Waffenart		Langwaffe / Mehrlader
1.2	Lauf­länge in cm		min. 42
2	Visierung		Kimme / Korn
3	Kaliber		6 – 8 mm Zentralfeuer
4	Distanz in m		300
5	Anschlagart		stehend angestrichen (Annex)
6.1	Wettkampfschüsse		4 x 5
6.2	Zeitvorgabe in min		pro Serie 5
6.3	Scheibe		0.4.3.05
7	Beschreibung		



**Landesverband: Landesschützenverband Sachsen-Anhalt e.V. ( ST )**

**ST 1.8.4.3 Zentralfeuer-, Selbstladegewehr, 300 m, stehend – fest angestrichen, Original**

Ordnungsnr. Liste B	Schlagwort	Ordnungsnr. LSpO	Angabe
1	Wettbewerb	1.8.4.3	Zentralfeuer-, Selbstladegewehr 300 m, stehend – fest angestrichen, Original
1.1	Waffenart		Langwaffe / Mehrlader
1.2	Lauf­länge in cm		min. 42
2	Visierung		Kimme / Korn
3	Kaliber		6 – 8 mm Zentralfeuer
4	Distanz in m		300
5	Anschlagart		stehend fest angestrichen (Annex)
6.1	Wettkampfschüsse		4 x 5
6.2	Zeitvorgabe in min		pro Serie 5
6.3	Scheibe		0.4.3.05
7	Beschreibung		

**Landesverband: Landesschützenverband Sachsen-Anhalt e.V. ( ST )**

**ST 1.8.4.4 Zentralfeuer-, Selbstladegewehr, 300 m, sitzend – aufgelegt frei, Original**

Ordnungsnr. Liste B	Schlagwort	Ordnungsnr. LSpO	Angabe
1	Wettbewerb	1.8.4.4	Zentralfeuer-, Selbstladegewehr 300 m, sitzend – aufgelegt frei, Original
1.1	Waffenart		Langwaffe / Mehrlader
1.2	Lauf­länge in cm		min. 42
2	Visierung		Kimme / Korn
3	Kaliber		6 – 8 mm Zentralfeuer
4	Distanz in m		300
5	Anschlagart		sitzend aufgelegt frei (Annex)
6.1	Wettkampfschüsse		4 x 5
6.2	Zeitvorgabe in min		pro Serie 5
6.3	Scheibe		0.4.3.05
7	Beschreibung		

**Landesverband: Landesschützenverband Sachsen-Anhalt e.V. ( ST )**

**ST 1.8.4.5 Zentralfeuer-, Selbstladegewehr, 300 m, sitzend – aufgelegt Bock, Original**

Ordnungsnr. Liste B	Schlagwort	Ordnungsnr. LSpO	Angabe
1	Wettbewerb	1.8.4.5	Zentralfeuer-, Selbstladegewehr 300 m, sitzend – aufgelegt Bock, Original
1.1	Waffenart		Langwaffe / Mehrlader
1.2	Lauf­länge in cm		min. 42
2	Visierung		Kimme / Korn
3	Kaliber		6 – 8 mm Zentralfeuer
4	Distanz in m		300
5	Anschlagart		sitzend aufgelegt Bock (Annex)
6.1	Wettkampfschüsse		4 x 5
6.2	Zeitvorgabe in min		pro Serie 5
6.3	Scheibe		0.4.3.05
7	Beschreibung		

**Landesverband: Landesschützenverband Sachsen-Anhalt e.V. ( ST )**

**ST 1.8.4.6 Zentralfeuer-, Selbstladegewehr, 300 m, liegend – aufgelegt, Original**

Ordnungsnr. Liste B	Schlagwort	Ordnungsnr. LSpO	Angabe
1	Wettbewerb	1.8.4.6	Zentralfeuer-, Selbstladegewehr 300 m, liegend – aufgelegt, Original
1.1	Waffenart		Langwaffe / Mehrlader
1.2	Lauf­länge in cm		min. 42
2	Visierung		Kimme / Korn
3	Kaliber		6 – 8 mm Zentralfeuer
4	Distanz in m		300
5	Anschlagart		liegend aufgelegt (Annex)
6.1	Wettkampfschüsse		4 x 5
6.2	Zeitvorgabe in min		pro Serie 5
6.3	Scheibe		0.4.3.05
7	Beschreibung		

**Landesverband: Landesschützenverband Sachsen-Anhalt e.V. ( ST )**

**ST 1.8.5.1 Zentralfeuer-, Selbstladegewehr, 300 m, stehend - aufgelegt, Zielfernrohr**

Ordnungsnr. Liste B	Schlagwort	Ordnungsnr. LSpO	Angabe
1	Wettbewerb	1.8.5..1	Zentralfeuer-, Selbstladegewehr 300 m, stehend - aufgelegt, Zielfernrohr
1.1	Waffenart		Langwaffe / Mehrlader
1.2	Lauf­länge in cm		min. 42
2	Visierung		Zielfernrohr
3	Kaliber		6 – 8 mm Zentralfeuer
4	Distanz in m		300
5	Anschlagart		stehend aufgelegt
6.1	Wettkampfschüsse		4 x 5
6.2	Zeitvorgabe in min		pro Serie 5
6.3	Scheibe		0.4.3.05
7	Beschreibung		

**Landesverband: Landesschützenverband Sachsen-Anhalt e.V. ( ST )**

**ST 1.8.5.2 Zentralfeuer-, Selbstladegewehr, 300 m, stehend – angestrichen, Zielfernrohr**

Ordnungsnr. Liste B	Schlagwort	Ordnungsnr. LSpO	Angabe
1	Wettbewerb	1.8.5.2	Zentralfeuer-, Selbstladegewehr 300 m, stehend – angestrichen, Zielfernrohr
1.1	Waffenart		Langwaffe / Mehrlader
1.2	Lauf­länge in cm		min. 42
2	Visierung		Zielfernrohr
3	Kaliber		6 – 8 mm Zentralfeuer
4	Distanz in m		300
5	Anschlagart		stehend angestrichen (Annex)
6.1	Wettkampfschüsse		4 x 5
6.2	Zeitvorgabe in min		pro Serie 5
6.3	Scheibe		0.4.3.05
7	Beschreibung		

**Landesverband: Landesschützenverband Sachsen-Anhalt e.V. ( ST )**

**ST 1.8.5.3 Zentralfeuer-, Selbstladegewehr, 300 m, stehend – fest angestrichen, Zielfernrohr**

Ordnungsnr. Liste B	Schlagwort	Ordnungsnr. LSpO	Angabe
1	Wettbewerb	1.8.5.3	Zentralfeuer-, Selbstladegewehr 300 m, stehend – fest angestrichen, Zielfernrohr
1.1	Waffenart		Langwaffe / Mehrlader
1.2	Lauf­länge in cm		min. 42
2	Visierung		Zielfernrohr
3	Kaliber		6 – 8 mm Zentralfeuer
4	Distanz in m		300
5	Anschlagart		stehend fest angestrichen (Annex)
6.1	Wettkampfschüsse		4 x 5
6.2	Zeitvorgabe in min		pro Serie 5
6.3	Scheibe		0.4.3.05
7	Beschreibung		

**Landesverband: Landesschützenverband Sachsen-Anhalt e.V. ( ST )**

**ST 1.8.5.4 Zentralfeuer-, Selbstladegewehr, 300 m, sitzend – aufgelegt frei, Zielfernrohr**

Ordnungsnr. Liste B	Schlagwort	Ordnungsnr. LSpO	Angabe
1	Wettbewerb	1.8.5.4	Zentralfeuer-, Selbstladegewehr, 300 m, sitzend – aufgelegt frei, Zielfernrohr
1.1	Waffenart		Langwaffe / Mehrlader
1.2	Lauf­länge in cm		min. 42
2	Visierung		Zielfernrohr
3	Kaliber		6 – 8 mm Zentralfeuer
4	Distanz in m		300
5	Anschlagart		sitzend aufgelegt frei (Annex)
6.1	Wettkampfschüsse		4 x 5
6.2	Zeitvorgabe in min		pro Serie 5
6.3	Scheibe		0.4.3.05
7	Beschreibung		

**Landesverband: Landesschützenverband Sachsen-Anhalt e.V. ( ST )**

**ST 1.8.5.5 Zentralfeuer-, Selbstladegewehr, 300 m, sitzend – aufgelegt Bock, Zielfernrohr**

Ordnungsnr. Liste B	Schlagwort	Ordnungsnr. LSpO	Angabe
1	Wettbewerb	1.8.5.5	Zentralfeuer-, Selbstladegewehr 300 m, sitzend – aufgelegt Bock, Zielfernrohr
1.1	Waffenart		Langwaffe / Mehrlader
1.2	Lauf­länge in cm		min. 42
2	Visierung		Zielfernrohr
3	Kaliber		6 – 8 mm Zentralfeuer
4	Distanz in m		300
5	Anschlagart		sitzend aufgelegt Bock (Annex)
6.1	Wettkampfschüsse		4 x 5
6.2	Zeitvorgabe in min		pro Serie 5
6.3	Scheibe		0.4.3.05
7	Beschreibung		

**Landesverband: Landesschützenverband Sachsen-Anhalt e.V. ( ST )**

**ST 1.8.5.6 Zentralfeuer-, Selbstladegewehr, 300 m, liegend - aufgelegt, Zielfernrohr**

Ordnungsnr. Liste B	Schlagwort	Ordnungsnr. LSpO	Angabe
1	Wettbewerb	1.8.5.6	Zentralfeuer-, Selbstladegewehr 300 m, liegend - aufgelegt, Zielfernrohr
1.1	Waffenart		Langwaffe / Mehrlader
1.2	Lauf­länge in cm		min. 42
2	Visierung		Zielfernrohr
3	Kaliber		6 – 8 mm Zentralfeuer
4	Distanz in m		300
5	Anschlagart		liegend aufgelegt (Annex)
6.1	Wettkampfschüsse		4 x 5
6.2	Zeitvorgabe in min		pro Serie 5
6.3	Scheibe		0.4.3.05
7	Beschreibung		

**Landesverband: Landesschützenverband Sachsen-Anhalt e.V. ( ST )**

**ST 1.8.6.1 Zentralfeuer-, Selbstladegewehr, 300 m, liegend, Original**

Ordnungsnr. Liste B	Schlagwort	Ordnungsnr. LSpO	Angabe
1	Wettbewerb	1.8.6.1	Zentralfeuer-, Selbstladegewehr 300 m, liegend, Original
1.1	Waffenart		Langwaffe / Mehrlader
1.2	Lauf­länge in cm		min. 42
2	Visierung		Kimme / Korn
3	Kaliber		6 - 8 mm Zentralfeuer
4	Distanz in m		300
5	Anschlagart		liegend
6.1	Wettkampfschüsse		4 x 5
6.2	Zeitvorgabe in min		1. Serie: 10; Folgeserien: 8
6.3	Scheibe		0.4.3.05
7	Beschreibung		

**Landesverband: Landesschützenverband Sachsen-Anhalt e.V. ( ST )**

**ST 1.8.7.1 Zentralfeuer-, Selbstladegewehr, 300 m, liegend, Zielfernrohr**

Ordnungsnr. Liste B	Schlagwort	Ordnungsnr. LSpO	Angabe
1	Wettbewerb	1.8.7.1	Zentralfeuer-, Selbstladegewehr 300 m, liegend, Zielfernrohr
1.1	Waffenart		Langwaffe / Mehrlader
1.2	Lauf­länge in cm		min. 42
2	Visierung		Zielfernrohr
3	Kaliber		6 – 8 mm Zentralfeuer
4	Distanz in m		300
5	Anschlagart		liegend
6.1	Wettkampfschüsse		4 x 5
6.2	Zeitvorgabe in min		1. Serie: 10; Folgeserien: 8
6.3	Scheibe		0.4.3.05
7	Beschreibung		

**Landesverband: Landesschützenverband Sachsen-Anhalt e.V. ( ST )**

**ST 2.1.3.1 Luftpistole, stehend aufgelegt**

Ordnungsnr. Liste B	Schlagwort	Ordnungsnr. LSpO	Angabe
1	Wettbewerb	2.1.3.1	Luftpistole stehend aufgelegt
1.1	Waffenart		Kurzwaffe / Einzellader
1.2	Lauf­länge in cm		≤ Prüfkasten DSB-Sportordnung Pistolentabelle
2	Visierung		Kimme / Korn
3	Kaliber		4,5 mm / .177
4	Distanz in m		10
5	Anschlagart		stehend aufgelegt
6.1	Wettkampfschüsse		20 / 30 / 40 / 50 / 60 / 100
6.2	Zeitvorgabe in min		35 / 45 / 55 / 65 / 75 / 115
6.3	Scheibe		0.4.3.20
7	Beschreibung		Pistolentabelle

**Landesverband: Landesschützenverband Sachsen-Anhalt e.V. ( ST )**

**ST 2.1.3.2 Luftpistole, stehend beidhändig**

Ordnungsnr. Liste B	Schlagwort	Ordnungsnr. LSpO	Angabe
1	Wettbewerb	2.1.3.2	Luftpistole stehend beidhändig
1.1	Waffenart		Kurzwaffe / Einzellader
1.2	Lauf­länge in cm		≤ Prüfkasten DSB-Sportordnung Pistolentabelle
2	Visierung		Kimme / Korn
3	Kaliber		4,5 mm / .177
4	Distanz in m		10
5	Anschlagart		stehend beidhändig
6.1	Wettkampfschüsse		20 / 30 / 40 / 50 / 60 / 100
6.2	Zeitvorgabe in min		35 / 45 / 55 / 65 / 75 / 115 entspr. Schusszahl
6.3	Scheibe		0.4.3.20
7	Beschreibung		Pistolentabelle

**Landesverband: Landesschützenverband Sachsen-Anhalt e.V. ( ST )**

**ST 2.1.3.3 Luftpistole, sitzend aufgestützt**

Ordnungsnr. Liste B	Schlagwort	Ordnungsnr. LSpO	Angabe
1	Wettbewerb	2.1.3.3	Luftpistole sitzend aufgestützt
1.1	Waffenart		Kurzwaffe / Einzellader
1.2	Lauf­länge in cm		≤ Prüfkasten DSB-Sportordnung Pistolentabelle
2	Visierung		Kimme / Korn
3	Kaliber		4,5 mm / .177
4	Distanz in m		10
5	Anschlagart		sitzend aufgestützt (Annex)
6.1	Wettkampfschüsse		20 / 30 / 40 / 50 / 60 / 100
6.2	Zeitvorgabe in min		35 / 45 / 55 / 65 / 75 / 115 entspr. Schusszahl
6.3	Scheibe		0.4.3.20
7	Beschreibung		Pistolentabelle

**Landesverband: Landesschützenverband Sachsen-Anhalt e.V. ( ST )**

**ST 2.1.3.4 Luftpistole, sitzend aufgestützt beidhändig**

Ordnungsnr. Liste B	Schlagwort	Ordnungsnr. LSpO	Angabe
1	Wettbewerb	2.1.3.4	Luftpistole sitzend aufgestützt beidhändig
1.1	Waffenart		Kurzwaffe / Einzellader
1.2	Lauf­länge in cm		≤ Prüfkasten DSB-Sportordnung Pistolentabelle
2	Visierung		Kimme / Korn
3	Kaliber		4,5 mm / .177
4	Distanz in m		10
5	Anschlagart		sitzend aufgestützt beidhändig (Annex)
6.1	Wettkampfschüsse		20 / 30 / 40 / 50 / 60 / 100
6.2	Zeitvorgabe in min		35 / 45 / 55 / 65 / 75 / 115 entspr. Schusszahl
6.3	Scheibe		0.4.3.20
7	Beschreibung		Pistolentabelle

**Landesverband: Landesschützenverband Sachsen-Anhalt e.V. ( ST )**

**ST 2.1.3.5 Luftpistole, stehend**

Ordnungsnr. Liste B	Schlagwort	Ordnungsnr. LSpO	Angabe
1	Wettbewerb	2.1.3.5	Luftpistole stehend
1.1	Waffenart		Kurzwaffe / Einzellader
1.2	Lauf­länge in cm		≤ Prüfkasten DSB-Sportordnung Pistolentabelle
2	Visierung		Kimme / Korn
3	Kaliber		4,5 mm / .177
4	Distanz in m		10
5	Anschlagart		stehend
6.1	Wettkampfschüsse		100
6.2	Zeitvorgabe in min		115
6.3	Scheibe		0.4.3.20
7	Beschreibung		Pistolentabelle

**Landesverband: Landesschützenverband Sachsen-Anhalt e.V. ( ST )**

**ST 2.2.5.1 Sportpistole, Präzision, stehend aufgelegt**

Ordnungsnr. Liste B	Schlagwort	Ordnungsnr. LSpO	Angabe
1	Wettbewerb	2.2.5.1	Sportpistole Präzision stehend aufgelegt
1.1	Waffenart		Kurzwaffe / Mehrlader
1.2	Lauf­länge in cm		min. 10; max. 15,3
2	Visierung		Kimme / Korn
3	Kaliber		5,6 mm / .22 l.r. / .22 lfb
4	Distanz in m		25
5	Anschlagart		stehend aufgelegt
6.1	Wettkampfschüsse		2 x 5 bis 20 x 5
6.2	Zeitvorgabe in min		pro Serie 3
6.3	Scheibe		0.4.3.04
7	Beschreibung		Pistolentabelle

**Landesverband: Landesschützenverband Sachsen-Anhalt e.V. ( ST )**  
**ST 2.2.5.2 Sportpistole, Präzision, stehend beidhändig**

Ordnungsnr. Liste B	Schlagwort	Ordnungsnr. LSpO	Angabe
1	Wettbewerb	2.2.5.2	Sportpistole Präzision stehend beidhändig
1.1	Waffenart		Kurzwaffe / Mehrlader
1.2	Laufänge in cm		min. 10; max. 15,3
2	Visierung		Kimme / Korn
3	Kaliber		5,6 mm / .22 l.r. / .22 lfb
4	Distanz in m		25
5	Anschlagart		stehend beidhändig
6.1	Wettkampfschüsse		2 x 5 bis 20 x 5
6.2	Zeitvorgabe in min		pro Serie 3
6.3	Scheibe		0.4.3.04
7	Beschreibung		Pistolentabelle

**Landesverband: Landesschützenverband Sachsen-Anhalt e.V. ( ST )**  
**ST 2.2.5.3 Sportpistole, Präzision, sitzend aufgestützt**

Ordnungsnr. Liste B	Schlagwort	Ordnungsnr. LSpO	Angabe
1	Wettbewerb	2.2.5.3	Sportpistole Präzision sitzend aufgestützt
1.1	Waffenart		Kurzwaffe / Mehrlader
1.2	Laufänge in cm		min. 10; max. 15,3
2	Visierung		Kimme / Korn
3	Kaliber		5,6 mm / .22 l.r. / .22 lfb
4	Distanz in m		25
5	Anschlagart		sitzend aufgestützt (Annex)
6.1	Wettkampfschüsse		2 x 5 bis 20 x 5
6.2	Zeitvorgabe in min		pro Serie 3
6.3	Scheibe		0.4.3.04
7	Beschreibung		Pistolentabelle

**Landesverband: Landesschützenverband Sachsen-Anhalt e.V. ( ST )**  
**ST 2.2.5.4 Sportpistole, Präzision, sitzend aufgestützt beidhändig**

Ordnungsnr. Liste B	Schlagwort	Ordnungsnr. LSpO	Angabe
1	Wettbewerb	2.2.5.4	Sportpistole Präzision sitzend aufgestützt beidhändig
1.1	Waffenart		Kurzwaffe / Mehrlader
1.2	Laufänge in cm		min. 10; max. 15,3
2	Visierung		Kimme / Korn
3	Kaliber		5,6 mm / .22 l.r. / .22 lfb
4	Distanz in m		25
5	Anschlagart		sitzend aufgestützt beidhändig (Annex)
6.1	Wettkampfschüsse		2 x 5 bis 20 x 5
6.2	Zeitvorgabe in min		pro Serie 3
6.3	Scheibe		0.4.3.04
7	Beschreibung		Pistolentabelle

**Landesverband: Landesschützenverband Sachsen-Anhalt e.V. ( ST )**

**ST 2.3.5.1 ZF - Pistole, Präzision, 25 m, stehend aufgelegt**

Ordnungsnr. Liste B	Schlagwort	Ordnungsnr. LSpO	Angabe
1	Wettbewerb	2.3.5.1	Zentralfeuer – Pistole Präzision 25 m, stehend aufgelegt
1.1	Waffenart		Kurzwaffe / Mehrlader
1.2	Laufänge in cm		min. 10; max. 15,3
2	Visierung		Kimme / Korn
3	Kaliber		.30 - .38
4	Distanz in m		25
5	Anschlagart		stehend aufgelegt
6.1	Wettkampfschüsse		2 x 5 bis 20 x 5
6.2	Zeitvorgabe in min		pro Serie 3
6.3	Scheibe		0.4.3.04
7	Beschreibung		Pistolentabelle

**Landesverband: Landesschützenverband Sachsen-Anhalt e.V. ( ST )**

**ST 2.3.5.2 ZF - Pistole, Präzision, 25 m, stehend beidhändig**

Ordnungsnr. Liste B	Schlagwort	Ordnungsnr. LSpO	Angabe
1	Wettbewerb	2.3.5.2	Zentralfeuer – Pistole Präzision 25 m, stehend beidhändig
1.1	Waffenart		Kurzwaffe / Mehrlader
1.2	Laufänge in cm		min. 10; max. 15,3
2	Visierung		Kimme / Korn
3	Kaliber		.30 - .38
4	Distanz in m		25
5	Anschlagart		stehend beidhändig
6.1	Wettkampfschüsse		2 x 5 bis 20 x 5
6.2	Zeitvorgabe in min		pro Serie 3
6.3	Scheibe		0.4.3.04
7	Beschreibung		Pistolentabelle

**Landesverband: Landesschützenverband Sachsen-Anhalt e.V. ( ST )**

**ST 2.3.5.3 ZF - Pistole, Präzision, 25 m, sitzend aufgestützt**

Ordnungsnr. Liste B	Schlagwort	Ordnungsnr. LSpO	Angabe
1	Wettbewerb	2.3.5.3	Zentralfeuer – Pistole Präzision 25 m, sitzend aufgestützt
1.1	Waffenart		Kurzwaffe / Mehrlader
1.2	Laufänge in cm		min. 10; max. 15,3
2	Visierung		Kimme / Korn
3	Kaliber		.30 - .38
4	Distanz in m		25
5	Anschlagart		sitzend aufgestützt (Annex)
6.1	Wettkampfschüsse		2 x 5 bis 20 x 5
6.2	Zeitvorgabe in min		pro Serie 3
6.3	Scheibe		0.4.3.04
7	Beschreibung		Pistolentabelle



**Landesverband: Landesschützenverband Sachsen-Anhalt e.V. ( ST )**  
**ST 2.3.5.4 ZF - Pistole, Präzision, 25 m, sitzend aufgestützt beidhändig**

Ordnungsnr. Liste B	Schlagwort	Ordnungsnr. LSpO	Angabe
1	Wettbewerb	2.3.5.4	Zentralfeuer – Pistole Präzision 25 m, sitzend aufgestützt beidhändig
1.1	Waffenart		Kurzwaffe / Mehrlader
1.2	Laufänge in cm		min. 10; max. 15,3
2	Visierung		Kimme / Korn
3	Kaliber		.30 - .38
4	Distanz in m		25
5	Anschlagart		sitzend aufgestützt beidhändig (Annex)
6.1	Wettkampfschüsse		2 x 5 bis 20 x 5
6.2	Zeitvorgabe in min		pro Serie 3
6.3	Scheibe		0.4.3.04
7	Beschreibung		Pistolentabelle

**Landesverband: Landesschützenverband Sachsen-Anhalt e.V. ( ST )**  
**ST 2.4.5.1 ZF - Pistole, Präzision, 50 m, stehend aufgelegt**

Ordnungsnr. Liste B	Schlagwort	Ordnungsnr. LSpO	Angabe
1	Wettbewerb	2.4.5.1	Zentralfeuer – Pistole Präzision 50 m, stehend aufgelegt
1.1	Waffenart		Kurzwaffe / Mehrlader
1.2	Laufänge in cm		min. 10; max. 15,3
2	Visierung		Kimme / Korn
3	Kaliber		.30 - .38
4	Distanz in m		50
5	Anschlagart		stehend aufgelegt (Annex)
6.1	Wettkampfschüsse		2 x 5 bis 20 x 5
6.2	Zeitvorgabe in min		pro Serie 3
6.3	Scheibe		0.4.3.04
7	Beschreibung		Pistolentabelle

**Landesverband: Landesschützenverband Sachsen-Anhalt e.V. ( ST )**  
**ST 2.4.5.2 ZF - Pistole, Präzision, 50 m, stehend beidhändig**

Ordnungsnr. Liste B	Schlagwort	Ordnungsnr. LSpO	Angabe
1	Wettbewerb	2.4.5.2	Zentralfeuer – Pistole Präzision 50 m, stehend beidhändig
1.1	Waffenart		Kurzwaffe / Mehrlader
1.2	Laufänge in cm		min. 10; max. 15,3
2	Visierung		Kimme / Korn
3	Kaliber		.30 - .38
4	Distanz in m		50
5	Anschlagart		stehend beidhändig (Annex)
6.1	Wettkampfschüsse		2 x 5 bis 20 x 5
6.2	Zeitvorgabe in min		pro Serie 3
6.3	Scheibe		0.4.3.04
7	Beschreibung		Pistolentabelle

**Landesverband: Landesschützenverband Sachsen-Anhalt e.V. ( ST )**  
**ST 2.4.5.3 ZF - Pistole, Präzision, 50 m, sitzend aufgestützt**

Ordnungsnr. Liste B	Schlagwort	Ordnungsnr. LSpO	Angabe
1	Wettbewerb	2.4.5.3	Zentralfeuer – Pistole Präzision 50 m, sitzend aufgestützt
1.1	Waffenart		Kurzwaffe / Mehrlader
1.2	Lauf­länge in cm		min. 10; max. 15,3
2	Visierung		Kimme / Korn
3	Kaliber		.30 - .38
4	Distanz in m		50
5	Anschlagart		sitzend aufgestützt (Annex)
6.1	Wettkampfschüsse		2 x 5 bis 20 x 5
6.2	Zeitvorgabe in min		pro Serie 3
6.3	Scheibe		0.4.3.04
7	Beschreibung		Pistolentabelle

**Landesverband: Landesschützenverband Sachsen-Anhalt e.V. ( ST )**  
**ST 2.4.5.4 ZF - Pistole, Präzision, 50 m, sitzend aufgestützt beidhändig**

Ordnungsnr. Liste B	Schlagwort	Ordnungsnr. LSpO	Angabe
1	Wettbewerb	2.4.5.4	Zentralfeuer – Pistole Präzision 50 m, sitzend aufgestützt beidhändig
1.1	Waffenart		Kurzwaffe / Mehrlader
1.2	Lauf­länge in cm		min. 10; max. 15,3
2	Visierung		Kimme / Korn
3	Kaliber		.30 - .38
4	Distanz in m		50
5	Anschlagart		sitzend aufgestützt beidhändig (Annex)
6.1	Wettkampfschüsse		2 x 5 bis 20 x 5
6.2	Zeitvorgabe in min		pro Serie 3
6.3	Scheibe		0.4.3.04
7	Beschreibung		Pistolentabelle

**Landesverband: Landesschützenverband Sachsen-Anhalt e.V. ( ST )**  
**ST 2.5.5.1 GK - Pistole / GK – Revolver, 25 m, stehend aufgelegt**

Ordnungsnr. Liste B	Schlagwort	Ordnungsnr. LSpO	Angabe
1	Wettbewerb	2.5.5.1	GK – Pistole / GK – Revolver 25 m, stehend aufgelegt
1.1	Waffenart		Kurzwaffe / Mehrlader
1.2	Lauf­länge in cm		min. 10; max. 15,3
2	Visierung		Kimme / Korn
3	Kaliber		9 mm oder .45 ACP oder .50 AE / .357 Magn. oder .44 Magn. oder .454 Casull
4	Distanz in m		25
5	Anschlagart		stehend aufgelegt
6.1	Wettkampfschüsse		2 x 5 bis 20 x 5
6.2	Zeitvorgabe in min		pro Serie 3
6.3	Scheibe		0.4.3.04
7	Beschreibung		Pistolentabelle

**Landesverband: Landesschützenverband Sachsen-Anhalt e.V. ( ST )**  
**ST 2.5.5.1.1 GK - Pistole / GK – Revolver, .500, 25 m, stehend aufgelegt**

Ordnungsnr. Liste B	Schlagwort	Ordnungsnr. LSpO	Angabe
1	Wettbewerb	2.5.5.1.1	GK – Pistole / GK – Revolver 25 m, stehend aufgelegt
1.1	Waffenart		Kurzwaffe / Mehrlader
1.2	Lauf­länge in cm		min. 10; max. 15,3
2	Visierung		Kimme / Korn
3	Kaliber		.500
4	Distanz in m		25
5	Anschlagart		stehend aufgelegt
6.1	Wettkampfschüsse		2 x 5 bis 20 x 5
6.2	Zeitvorgabe in min		pro Serie 3
6.3	Scheibe		0.4.3.04
7	Beschreibung		Pistolentabelle

**Landesverband: Landesschützenverband Sachsen-Anhalt e.V. ( ST )**  
**ST 2.5.5.2 GK - Pistole / GK – Revolver, 25 m, stehend beidhändig**

Ordnungsnr. Liste B	Schlagwort	Ordnungsnr. LSpO	Angabe
1	Wettbewerb	2.5.5.2	GK – Pistole / GK – Revolver 25 m, stehend beidhändig
1.1	Waffenart		Kurzwaffe / Mehrlader
1.2	Lauf­länge in cm		min. 10; max. 15,3
2	Visierung		Kimme / Korn
3	Kaliber		9 mm oder .45 ACP oder .50 AE / .357 Magn. oder .44 Magn. oder .454 Casull
4	Distanz in m		25
5	Anschlagart		stehend beidhändig
6.1	Wettkampfschüsse		2 x 5 bis 20 x 5
6.2	Zeitvorgabe in min		pro Serie 3
6.3	Scheibe		0.4.3.04
7	Beschreibung		Pistolentabelle

**Landesverband: Landesschützenverband Sachsen-Anhalt e.V. ( ST )**  
**ST 2.5.5.2.1 GK - Pistole / GK – Revolver, .500, 25 m, stehend beidhändig**

Ordnungsnr. Liste B	Schlagwort	Ordnungsnr. LSpO	Angabe
1	Wettbewerb	2.5.5.2.1	GK – Pistole / GK – Revolver 25 m, stehend beidhändig
1.1	Waffenart		Kurzwaffe / Mehrlader
1.2	Lauf­länge in cm		min. 10; max. 15,3
2	Visierung		Kimme / Korn
3	Kaliber		.500
4	Distanz in m		25
5	Anschlagart		stehend beidhändig
6.1	Wettkampfschüsse		2 x 5 bis 20 x 5
6.2	Zeitvorgabe in min		pro Serie 3
6.3	Scheibe		0.4.3.04
7	Beschreibung		Pistolentabelle

**Landesverband: Landesschützenverband Sachsen-Anhalt e.V. ( ST )**

**ST 2.5.5.2.2 Ordonnanzpistole, 25 m, stehend beidhändig**

Ordnungsnr. Liste B	Schlagwort	Ordnungsnr. LSpO	Angabe
1	Wettbewerb	2.5.5.2.2	Ordonnanzpistole 25 m, stehend beidhändig
1.1	Waffenart		Kurzwaffe / Mehrlader
1.2	Laufänge in cm		min. 10; max. 15,3
2	Visierung		Kimme / Korn
3	Kaliber		6 – 8 mm
4	Distanz in m		25
5	Anschlagart		stehend beidhändig
6.1	Wettkampfschüsse		2 x 5 bis 20 x 5
6.2	Zeitvorgabe in min		pro Serie 3
6.3	Scheibe		0.4.3.04
7	Beschreibung		Pistolentabelle

**Landesverband: Landesschützenverband Sachsen-Anhalt e.V. ( ST )**

**ST 2.5.5.3 GK - Pistole / GK – Revolver, 25 m, sitzend aufgestützt**

Ordnungsnr. Liste B	Schlagwort	Ordnungsnr. LSpO	Angabe
1	Wettbewerb	2.5.5.3	GK – Pistole / GK – Revolver 25 m, sitzend aufgestützt
1.1	Waffenart		Kurzwaffe / Mehrlader
1.2	Laufänge in cm		min. 10; max. 15,3
2	Visierung		Kimme / Korn
3	Kaliber		9 mm oder .45 ACP oder .50 AE / .357 Magn. oder .44 Magn. oder .454 Casull
4	Distanz in m		25
5	Anschlagart		sitzend aufgestützt (Annex)
6.1	Wettkampfschüsse		2 x 5 bis 20 x 5
6.2	Zeitvorgabe in min		pro Serie 3
6.3	Scheibe		0.4.3.04
7	Beschreibung		Pistolentabelle

**Landesverband: Landesschützenverband Sachsen-Anhalt e.V. ( ST )**

**ST 2.5.5.3.1 GK - Pistole / GK – Revolver, .500, 25 m, sitzend aufgestützt**

Ordnungsnr. Liste B	Schlagwort	Ordnungsnr. LSpO	Angabe
1	Wettbewerb	2.5.5.3.1	GK – Pistole / GK – Revolver 25 m, sitzend aufgestützt
1.1	Waffenart		Kurzwaffe / Mehrlader
1.2	Laufänge in cm		min. 10; max. 15,3
2	Visierung		Kimme / Korn
3	Kaliber		.500
4	Distanz in m		25
5	Anschlagart		sitzend aufgestützt (Annex)
6.1	Wettkampfschüsse		2 x 5 bis 20 x 5
6.2	Zeitvorgabe in min		pro Serie 3
6.3	Scheibe		0.4.3.04
7	Beschreibung		Pistolentabelle

**Landesverband: Landesschützenverband Sachsen-Anhalt e.V. ( ST )**

**ST 2.5.5.3.2 Ordonnanzpistole, 25 m, sitzend aufgestützt**

Ordnungsnr. Liste B	Schlagwort	Ordnungsnr. LSpO	Angabe
1	Wettbewerb	2.5.5.3.2	Ordonnanzpistole, 25 m, sitzend aufgestützt
1.1	Waffenart		Kurzwaffe / Mehrlader
1.2	Laufänge in cm		min. 10; max. 15,3
2	Visierung		Kimme / Korn
3	Kaliber		6 – 8 mm
4	Distanz in m		25
5	Anschlagart		sitzend aufgestützt (Annex)
6.1	Wettkampfschüsse		2 x 5 bis 20 x 5
6.2	Zeitvorgabe in min		pro Serie 3
6.3	Scheibe		0.4.3.04
7	Beschreibung		Pistolentabelle

**Landesverband: Landesschützenverband Sachsen-Anhalt e.V. ( ST )**

**ST 2.5.5.4 GK - Pistole / GK – Revolver, 25 m, sitzend aufgestützt beidhändig**

Ordnungsnr. Liste B	Schlagwort	Ordnungsnr. LSpO	Angabe
1	Wettbewerb	2.5.5.4	GK – Pistole / GK – Revolver 25 m, sitzend aufgestützt beidhändig
1.1	Waffenart		Kurzwaffe / Mehrlader
1.2	Laufänge in cm		min. 10; max. 15,3
2	Visierung		Kimme / Korn
3	Kaliber		9 mm oder .45 ACP oder .50 AE / .357 Magn. oder .44 Magn. oder .454 Casull
4	Distanz in m		25
5	Anschlagart		sitzend aufgestützt beidhändig (Annex)
6.1	Wettkampfschüsse		2 x 5 bis 20 x 5
6.2	Zeitvorgabe in min		pro Serie 3
6.3	Scheibe		0.4.3.04
7	Beschreibung		Pistolentabelle

**Landesverband: Landesschützenverband Sachsen-Anhalt e.V. ( ST )**

**ST 2.5.5.4.1 GK - Pistole / GK – Revolver, .500, 25 m, sitzend aufgestützt beidhändig**

Ordnungsnr. Liste B	Schlagwort	Ordnungsnr. LSpO	Angabe
1	Wettbewerb	2.5.5.4.1	GK – Pistole / GK – Revolver 25 m, sitzend aufgestützt beidhändig
1.1	Waffenart		Kurzwaffe / Mehrlader
1.2	Laufänge in cm		min. 10; max. 15,3
2	Visierung		Kimme / Korn
3	Kaliber		.500
4	Distanz in m		25
5	Anschlagart		sitzend aufgestützt beidhändig (Annex)
6.1	Wettkampfschüsse		2 x 5 bis 20 x 5
6.2	Zeitvorgabe in min		pro Serie 3
6.3	Scheibe		0.4.3.04
7	Beschreibung		Pistolentabelle

**Landesverband: Landesschützenverband Sachsen-Anhalt e.V. ( ST )**  
**ST 2.5.5.4.2 Ordonnanzpistole, 25 m, sitzend aufgestützt beidhändig**

Ordnungsnr. Liste B	Schlagwort	Ordnungsnr. LSpO	Angabe
1	Wettbewerb	2.5.5.4.2	Ordonnanzpistole 25 m, sitzend aufgestützt beidhändig
1.1	Waffenart		Kurzwaffe / Mehrlader
1.2	Laufänge in cm		min. 10; max. 15,3
2	Visierung		Kimme / Korn
3	Kaliber		6 – 8 mm
4	Distanz in m		25
5	Anschlagart		sitzend aufgestützt beidhändig (Annex)
6.1	Wettkampfschüsse		2 x 5 bis 20 x 5
6.2	Zeitvorgabe in min		pro Serie 3
6.3	Scheibe		0.4.3.04
7	Beschreibung		Pistolentabelle

**Landesverband: Landesschützenverband Sachsen-Anhalt e.V. ( ST )**  
**ST 2.6.5.1 GK - Pistole / GK – Revolver, 50 m, stehend aufgelegt**

Ordnungsnr. Liste B	Schlagwort	Ordnungsnr. LSpO	Angabe
1	Wettbewerb	2.6.5.1	GK – Pistole / GK – Revolver 50 m, stehend aufgelegt
1.1	Waffenart		Kurzwaffe / Mehrlader
1.2	Laufänge in cm		min. 10; max. 15,3
2	Visierung		Kimme / Korn
3	Kaliber		9 mm oder .45 ACP oder .50 AE / .357 Magn. oder .44 Magn. oder .454 Casull
4	Distanz in m		50
5	Anschlagart		stehend aufgelegt
6.1	Wettkampfschüsse		2 x 5 bis 8 x 5
6.2	Zeitvorgabe in min		pro Serie 3
6.3	Scheibe		0.4.3.04
7	Beschreibung		Pistolentabelle

**Landesverband: Landesschützenverband Sachsen-Anhalt e.V. ( ST )**  
**ST 2.6.5.2 GK - Pistole / GK – Revolver, 50 m, stehend beidhändig**

Ordnungsnr. Liste B	Schlagwort	Ordnungsnr. LSpO	Angabe
1	Wettbewerb	2.6.5.2	GK – Pistole / GK – Revolver 50 m, stehend beidhändig
1.1	Waffenart		Kurzwaffe / Mehrlader
1.2	Laufänge in cm		min. 10; max. 15,3
2	Visierung		Kimme / Korn
3	Kaliber		9 mm oder .45 ACP oder .50 AE / .357 Magn. oder .44 Magn. oder .454 Casull
4	Distanz in m		50
5	Anschlagart		stehend beidhändig
6.1	Wettkampfschüsse		2 x 5 bis 8 x 5
6.2	Zeitvorgabe in min		pro Serie 3
6.3	Scheibe		0.4.3.04
7	Beschreibung		Pistolentabelle

**Landesverband: Landesschützenverband Sachsen-Anhalt e.V. ( ST )**  
**ST 2.6.5.3 GK - Pistole / GK – Revolver, 50 m, sitzend aufgestützt**

Ordnungsnr. Liste B	Schlagwort	Ordnungsnr. LSpO	Angabe
1	Wettbewerb	2.5.6.3	GK – Pistole / GK – Revolver 50 m, sitzend aufgestützt
1.1	Waffenart		Kurzwaffe / Mehrlader
1.2	Lauf­länge in cm		min. 10; max. 15,3
2	Visierung		Kimme / Korn
3	Kaliber		9 mm oder .45 ACP oder .50 AE / .357 Magn. oder .44 Magn. oder .454 Casull
4	Distanz in m		50
5	Anschlagart		sitzend aufgestützt (Annex)
6.1	Wettkampfschüsse		2 x 5 bis 8 x 5
6.2	Zeitvorgabe in min		pro Serie 3
6.3	Scheibe		0.4.3.04
7	Beschreibung		Pistolentabelle

**Landesverband: Landesschützenverband Sachsen-Anhalt e.V. ( ST )**  
**ST 2.6.5.4 GK - Pistole / GK – Revolver, 50 m, sitzend aufgestützt beidhändig**

Ordnungsnr. Liste B	Schlagwort	Ordnungsnr. LSpO	Angabe
1	Wettbewerb	2.5.6.4	GK – Pistole / GK – Revolver 50 m, sitzend aufgestützt beidhändig
1.1	Waffenart		Kurzwaffe / Mehrlader
1.2	Lauf­länge in cm		min. 10; max. 15,3
2	Visierung		Kimme / Korn
3	Kaliber		9 mm oder .45 ACP oder .50 AE / .357 Magn. oder .44 Magn. oder .454 Casull
4	Distanz in m		50
5	Anschlagart		sitzend aufgestützt beidhändig (Annex)
6.1	Wettkampfschüsse		2 x 5 bis 8 x 5
6.2	Zeitvorgabe in min		pro Serie 3
6.3	Scheibe		0.4.3.04
7	Beschreibung		Pistolentabelle

**Landesverband: Landesschützenverband Sachsen-Anhalt e.V. ( ST )**  
**ST 2.7 Revolver Single Action**

Ordnungsnr. Liste B	Schlagwort	Ordnungsnr. LSpO	Angabe
1	Wettbewerb	2.7	Revolver Single Action
1.1	Waffenart		Kurzwaffe / Mehrlader
1.2	Lauf­länge in cm		min. 10; max. 15,3
2	Visierung		Kimme / Korn
3	Kaliber		≤ .50
4	Distanz in m		25
5	Anschlagart		stehend aufgelegt; stehend beidhändig; sitzend aufgestützt; sitzend aufgestützt beidhändig (Annex)
6.1	Wettkampfschüsse		2 x 5 bis 8 x 5
6.2	Zeitvorgabe in min		je nach Schussanzahl
6.3	Scheibe		0.4.3.04
7	Beschreibung		Pistolentabelle

**Landesverband: Landesschützenverband Sachsen-Anhalt e.V. ( ST )**

**ST 3.1.2 ein- oder mehrläufige Flinte, 25 m**

Ordnungsnr. Liste B	Schlagwort	Ordnungsnr. LSpO	Angabe
1	Wettbewerb	3.1.2	ein- oder mehrläufige Flinte 25 m
1.1	Waffenart		Langwaffe / Einzellader
1.2	Lauf­länge in cm		min. 42
2	Visierung		Kimme / Laufschiene
3	Kaliber		12 / 76
4	Distanz in m		25
5	Anschlagart		stehend
6.1	Wettkampfschüsse		6 x 5
6.2	Zeitvorgabe in min		pro Serie 4
6.3	Scheibe		0.4.3.04
7	Beschreibung		

**Landesverband: Landesschützenverband Sachsen-Anhalt e.V. ( ST )**

**ST 3.1.4 Repetier- oder Selbstladeflinte, 25 m**

Ordnungsnr. Liste B	Schlagwort	Ordnungsnr. LSpO	Angabe
1	Wettbewerb	3.1.4	Repetier- oder Selbstladeflinte 25 m; ein- oder mehrläufige Flinte
1.1	Waffenart		Langwaffe / Mehrlader
1.2	Lauf­länge in cm		min. 42
2	Visierung		Kimme / Laufschiene
3	Kaliber		12 / 76
4	Distanz in m		25
5	Anschlagart		stehend
6.1	Wettkampfschüsse		6 x 5
6.2	Zeitvorgabe in min		pro Serie 4
6.3	Scheibe		0.4.3.04
7	Beschreibung		

**Landesverband: Landesschützenverband Sachsen-Anhalt e.V. ( ST )**

**ST 3.2.2 ein- oder mehrläufige Flinte, 50 m**

Ordnungsnr. Liste B	Schlagwort	Ordnungsnr. LSpO	Angabe
1	Wettbewerb	3.2.2	ein- oder mehrläufige Flinte 50 m
1.1	Waffenart		Langwaffe / Einzellader
1.2	Lauf­länge in cm		min. 42
2	Visierung		Kimme / Laufschiene
3	Kaliber		12 / 76
4	Distanz in m		50
5	Anschlagart		stehend
6.1	Wettkampfschüsse		6 x 5
6.2	Zeitvorgabe in min		pro Serie 5
6.3	Scheibe		0.4.3.04
7	Beschreibung		



**Landesverband: Landesschützenverband Sachsen-Anhalt e.V. ( ST )**

**ST 3.2.4 Repetier- oder Selbstladeflinte, 50 m**

Ordnungsnr. Liste B	Schlagwort	Ordnungsnr. LSpO	Angabe
1	Wettbewerb	3.2.4	Repetier- oder Selbstladeflinte 50 m; ein- oder mehrläufige Flinte
1.1	Waffenart		Langwaffe / Mehrlader
1.2	Lauf­länge in cm		min. 42
2	Visierung		Kimme / Laufschiene
3	Kaliber		12 / 76
4	Distanz in m		50
5	Anschlagart		stehend
6.1	Wettkampfschüsse		6 x 5
6.2	Zeitvorgabe in min		pro Serie 5
6.3	Scheibe		0.4.3.04
7	Beschreibung		

**Landesverband: Landesschützenverband Sachsen-Anhalt e.V. ( ST )**

**ST 3.3.1 zweiläufige Flinte, Rollhase**

Ordnungsnr. Liste B	Schlagwort	Ordnungsnr. LSpO	Angabe
1	Wettbewerb	3.3.1	zweiläufige Flinte Rollhase
1.1	Waffenart		Langwaffe / Einzellader
1.2	Lauf­länge in cm		min. 42
2	Visierung		Kimme / Laufschiene
3	Kaliber		12 / 76
4	Distanz in m		30 - 35
5	Anschlagart		stehend
6.1	Wettkampfschüsse		3 x 5 Rollhasen, max. 2 Schuss pro Hase
6.2	Zeitvorgabe in min		pro Serie 5
6.3	Scheibe		0.4.3.30; Rollhase Minis­cheibe, Rollhase, Autorabbit (Annex)
7	Beschreibung		

**Landesverband: Landesschützenverband Sachsen-Anhalt e.V. ( ST )**

**ST 3.3.2 Repetier- oder Selbstladeflinte, Rollhase**

Ordnungsnr. Liste B	Schlagwort	Ordnungsnr. LSpO	Angabe
1	Wettbewerb	3.3.2	Repetier- oder Selbstladeflinte Rollhase
1.1	Waffenart		Langwaffe / Mehrlader
1.2	Lauf­länge in cm		min. 42
2	Visierung		Kimme / Laufschiene
3	Kaliber		12 / 76
4	Distanz in m		30 - 35
5	Anschlagart		stehend
6.1	Wettkampfschüsse		3 x 5 Rollhasen, max. 2 Schuss pro Hase
6.2	Zeitvorgabe in min		pro Serie 5
6.3	Scheibe		0.4.3.30; Rollhase Minis­cheibe, Rollhase, Autorabbit (Annex)
7	Beschreibung		

**Landesverband: Landesschützenverband Sachsen-Anhalt e.V. ( ST )**

**ST 7.1.2.1 Westernwaffen, Kurzwaffen**

Ordnungsnr. Liste B	Schlagwort	Ordnungsnr. LSpO	Angabe
1	Wettbewerb	7.1.2.1	Westernwaffen, Kurzwaffen
1.1	Waffenart		Kurzwaffe / Mehrlader
1.2	Lauf­länge in cm		min. 10; max. 15,3
2	Visierung		Kimme / Korn
3	Kaliber		≤ .50
4	Distanz in m		25
5	Anschlagart		stehend
6.1	Wettkampfschüsse		13
6.2	Zeitvorgabe in min		40
6.3	Scheibe		0.4.3.04
7	Beschreibung		

**Landesverband: Landesschützenverband Sachsen-Anhalt e.V. ( ST )**

**ST 7.1.2.2 Westernwaffen, Langwaffen**

Ordnungsnr. Liste B	Schlagwort	Ordnungsnr. LSpO	Angabe
1	Wettbewerb	7.1.2.2	Westernwaffen, Langwaffen
1.1	Waffenart		Langwaffe / Mehrlader
1.2	Lauf­länge in cm		min. 42
2	Visierung		Kimme / Korn
3	Kaliber		.375 - .44
4	Distanz in m		50
5	Anschlagart		stehend
6.1	Wettkampfschüsse		13
6.2	Zeitvorgabe in min		40
6.3	Scheibe		0.4.3.04
7	Beschreibung		

**Landesverband: Landesschützenverband Sachsen-Anhalt e.V. ( ST )**  
**ST 7.2.2 Modelkanone (Feldlafette, Schiffsgeschütz, Festungsgeschütz),**  
**Klasse 1 Grosse Kanone ohne Visierung, 25 m**

Ordnungsnr. Liste B	Schlagwort	Ordnungsnr. LSpO	Angabe
1	Wettbewerb	7.2.2	Modelkanone (Feldlafette, Schiffsgeschütz, Festungsgeschütz) Klasse 1 Grosse Kanone ohne Visierung, 25 m; Vorderladerkanone nach Original bis ca. 1870 in unterschiedlichen Maßstäben
1.1	Waffenart		Kanone
1.2	Radstand in cm		wegen Nachbauten keine Angaben möglich
1.3	Gewicht in kg		muss vom Kanonier eigenhändig aufstellbar sein
1.4	Höhe in cm		wegen Nachbauten keine Angaben möglich
1.5	Länge in cm		wegen Nachbauten keine Angaben möglich
1.6	Rohrlänge in cm		max. 80
1.7	Laufbohrung		min. 12 mm; max. 20 mm
2.1	Mündungsenergie		von Modell zu Modell unterschiedlich
2.2	max. Reichweite		von Modell zu Modell unterschiedlich
3	Distanz in m		25
4.1	Wettkampfschüsse		2 x 7
4.2	Zeitvorgabe in min		pro Serie 20
4.3	Scheibe		0.4.3.04
5	Beschreibung		Bei den Kanonen handelt es sich um maßstabgetreue Nachbauten der Originale. Da es keine Vorgabe für den Maßstab gibt, können keine genauen Angaben gemacht werden.

**Landesverband: Landesschützenverband Sachsen-Anhalt e.V. ( ST )**  
**ST 7.2.3 Modelkanone (Feldlafette, Schiffsgeschütz, Festungsgeschütz),**  
**Klasse 2 Kleine Kanone ohne Visierung, 25 m**

Ordnungsnr. Liste B	Schlagwort	Ordnungsnr. LSpO	Angabe
1	Wettbewerb	7.2.3	Modelkanone (Feldlafette, Schiffsgeschütz, Festungsgeschütz) Klasse 2 Kleine Kanone ohne Visierung, 25 m; Vorderladerkanone nach Original bis ca. 1870 in unterschiedlichen Maßstäben
1.1	Waffenart		Kanone
1.2	Radstand in cm		wegen Nachbauten keine Angaben möglich
1.3	Gewicht in kg		muss vom Kanonier eigenhändig aufstellbar sein
1.4	Höhe in cm		wegen Nachbauten keine Angaben möglich
1.5	Länge in cm		wegen Nachbauten keine Angaben möglich
1.6	Rohrlänge in cm		max. 40
1.7	Laufbohrung		min. 8 mm; max. 16 mm
2.1	Mündungsenergie		von Modell zu Modell unterschiedlich
2.2	max. Reichweite		von Modell zu Modell unterschiedlich
3	Distanz in m		25
4.1	Wettkampfschüsse		2 x 7
4.2	Zeitvorgabe in min		pro Serie 20
4.3	Scheibe		0.4.3.04
5	Beschreibung		Bei den Kanonen handelt es sich um maßstabgetreue Nachbauten der Originale. Da es keine Vorgabe für den Maßstab gibt, können keine genauen Angaben gemacht werden.

**Landesverband: Landesschützenverband Sachsen-Anhalt e.V. ( ST )**  
**ST 7.2.4 Modelkanone (Feldlafette, Schiffsgeschütz, Festungsgeschütz),**  
**Klasse 3 Kanone mit Visierung, 25 m**

Ordnungsnr. Liste B	Schlagwort	Ordnungsnr. LSpO	Angabe
1	Wettbewerb	7.2.4	Modelkanone (Feldlafette, Schiffsgeschütz, Festungsgeschütz) Klasse 3 Kanone mit Visierung, 25 m; Vorderladerkanone nach Original bis ca. 1870 in unterschiedlichen Maßstäben
1.1	Waffenart		Kanone
1.2	Radstand in cm		wegen Nachbauten keine Angaben möglich
1.3	Gewicht in kg		muss vom Kanonier eigenhändig aufstellbar sein
1.4	Höhe in cm		wegen Nachbauten keine Angaben möglich
1.5	Länge in cm		wegen Nachbauten keine Angaben möglich
1.6	Rohrlänge in cm		max. 80
1.7	Laufbohrung		min. 8 mm; bis 20 mm
2.1	Mündungsenergie		von Modell zu Modell unterschiedlich
2.2	max. Reichweite		von Modell zu Modell unterschiedlich
3	Distanz in m		25
4.1	Wettkampfschüsse		2 x 7
4.2	Zeitvorgabe in min		pro Serie 45
4.3	Scheibe		0.4.3.04
5	Beschreibung		Bei den Kanonen handelt es sich um maßstabgetreue Nachbauten der Originale. Da es keine Vorgabe für den Maßstab gibt, können keine genauen Angaben gemacht werden.

**Landesverband: Landesschützenverband Sachsen-Anhalt e.V. ( ST )**  
**ST 7.2.5 Modelkanone (Feldlafette, Schiffsgeschütz, Festungsgeschütz),**  
**Klasse 4 Freie Klasse, 25 m**

Ordnungsnr. Liste B	Schlagwort	Ordnungsnr. LSpO	Angabe
1	Wettbewerb	7.2.5	Modelkanone (Feldlafette, Schiffsgeschütz, Festungsgeschütz) Klasse 4 Freie Klasse, 25 m; die in den anderen Klassen nicht erlaubt sind in unterschiedlichen Maßstäben
1.1	Waffenart		Kanone
1.2	Radstand in cm		wegen Nachbauten keine Angaben möglich
1.3	Gewicht in kg		muss vom Kanonier eigenhändig aufstellbar sein
1.4	Höhe in cm		wegen Nachbauten keine Angaben möglich
1.5	Länge in cm		wegen Nachbauten keine Angaben möglich
1.6	Rohrlänge in cm		max. 80
1.7	Laufbohrung		max. 20 mm
2.1	Mündungsenergie		von Modell zu Modell unterschiedlich
2.2	max. Reichweite		von Modell zu Modell unterschiedlich
3	Distanz in m		25
4.1	Wettkampfschüsse		2 x 7
4.2	Zeitvorgabe in min		pro Serie 40
4.3	Scheibe		0.4.3.04
5	Beschreibung		Bei den Kanonen handelt es sich um maßstabgetreue Nachbauten der Originale. Da es keine Vorgabe für den Maßstab gibt, können keine genauen Angaben gemacht werden.

**Landesverband: Landesschützenverband Sachsen-Anhalt e.V. ( ST )**  
**ST 7.2.6 Modelkanone (Feldlafette, Schiffsgeschütz, Festungsgeschütz),**  
**Klasse 5 Grosse Kanone ohne Visierung, 50 m**

Ordnungsnr. Liste B	Schlagwort	Ordnungsnr. LSpO	Angabe
1	Wettbewerb	7.2.6	Modelkanone (Feldlafette, Schiffsgeschütz, Festungsgeschütz) Klasse 5 Grosse Kanone ohne Visierung, 50 m; Vorderladerkanone nach Original bis ca. 1870 in unterschiedlichen Maßstäben
1.1	Waffenart		Kanone
1.2	Radstand in cm		wegen Nachbauten keine Angaben möglich
1.3	Gewicht in kg		muss vom Kanonier eigenhändig aufstellbar sein
1.4	Höhe in cm		wegen Nachbauten keine Angaben möglich
1.5	Länge in cm		wegen Nachbauten keine Angaben möglich
1.6	Rohrlänge in cm		max. 80
1.7	Laufbohrung		min. 12; max. 20 mm
2.1	Mündungsenergie		von Modell zu Modell unterschiedlich
2.2	max. Reichweite		von Modell zu Modell unterschiedlich
3	Distanz in m		50
4.1	Wettkampfschüsse		2 x 7
4.2	Zeitvorgabe in min		pro Serie 40
4.3	Scheibe		0.4.3.04
5	Beschreibung		Bei den Kanonen handelt es sich um maßstabgetreue Nachbauten der Originale. Da es keine Vorgabe für den Maßstab gibt, können keine genauen Angaben gemacht werden.

**Landesverband: Landesschützenverband Sachsen-Anhalt e.V. ( ST )**  
**ST 7.2.7 Modelkanone (Feldlafette, Schiffsgeschütz, Festungsgeschütz),**  
**Klasse 6 Großgeschütz ohne Visierung, 50 m**

Ordnungsnr. Liste B	Schlagwort	Ordnungsnr. LSpO	Angabe
1	Wettbewerb	7.2.7	Modelkanone (Feldlafette, Schiffsgeschütz, Festungsgeschütz) Klasse 6 Großgeschütz ohne Visierung, 50 m; Schwarzpulverkanone nach Original bis ca. 1896 in unterschiedlichen Maßstäben
1.1	Waffenart		Kanone
1.2	Radstand in cm		wegen Nachbauten keine Angaben möglich
1.3	Gewicht in kg		muss vom Kanonier eigenhändig aufstellbar sein
1.4	Höhe in cm		wegen Nachbauten keine Angaben möglich
1.5	Länge in cm		wegen Nachbauten keine Angaben möglich
1.6	Rohrlänge in cm		max. 80
1.7	Laufbohrung		a) min. 21; max. 35,9 mm; b) min. 36 mm; max. 50 mm
2.1	Mündungsenergie		von Modell zu Modell unterschiedlich
2.2	max. Reichweite		von Modell zu Modell unterschiedlich
3	Distanz in m		50
4.1	Wettkampfschüsse		2 x 7
4.2	Zeitvorgabe in min		pro Serie 45
4.3	Scheibe		0.4.3.06
5	Beschreibung		Bei den Kanonen handelt es sich um maßstabgetreue Nachbauten der Originale. Da es keine Vorgabe für den Maßstab gibt, können keine genauen Angaben gemacht werden.

**Landesverband: Landesschützenverband Sachsen-Anhalt e.V. ( ST )**  
**ST 7.3 Hinterlader – Dienstgewehr, Perkussion**

Ordnungsnr. Liste B	Schlagwort	Ordnungsnr. LSpO	Angabe
1	Wettbewerb	7.3	Hinterlader – Dienstgewehr, Perkussion
1.1	Waffenart		Langwaffe / Einzellader
1.2	Lauf­länge in cm		min. 42
2	Visierung		Kimme / Korn
3	Kaliber		≤ .50
4	Distanz in m		50
5	Anschlagart		stehend
6.1	Wettkampfschüsse		13
6.2	Zeitvorgabe in min		40
6.3	Scheibe		0.4.3.04
7	Beschreibung		

**Landesverband: Landesschützenverband Sachsen-Anhalt e.V. ( ST )**  
**ST 8.1 Sommerbiathlon Schützenduell, Mannschaftswettkampf Luftgewehr**

Ordnungsnr. Liste B	Schlagwort	Ordnungsnr. LSpO	Angabe
1	Wettbewerb	8.1	Sommerbiathlon Schützenduell Mannschaftswettbewerb - Luftgewehr
1.1	Waffenart		Langwaffe / Einzellader; Mehrlader als Einzellader
1.2	Lauf­länge in cm		min. 42
2	Visierung		Kimme / Korn
3	Kaliber		4,5 mm
4	Distanz in m		10
5	Anschlagart		liegend
6.1	Wettkampfschüsse		3 Schuss pro Schütze, 2 Mannschaften je 3 Schützen
6.2	Zeitvorgabe in min		Mannschaftsschnelligkeitsschießen
6.3	Scheibe		mechanische Klappscheibe (Annex)
7	Beschreibung		<p>Zwei Mannschaften zu je drei Schützen nehmen mit ihrer Waffe in einem bestimmten Abstand (max. 25 m) hinter der Feuerlinie Aufstellung. Das Gewehrschloss muss geöffnet sein.</p> <p>Auf ein Startkommando laufen beide Mannschaften gleichzeitig los. Jedem Wettkämpfer stehen an der Feuerlinie drei Patronen zur Verfügung. Jede Mannschaft hat auf der einzigen vor ihren Schießbahnen befindlichen Klappscheibenanlage drei offene Klappscheiben (1., 3. und 5. Klappscheibe). Jeder Schütze einer Mannschaft schießt liegend auf lediglich eine dieser offenen Klappscheiben.</p> <p>Hat eine Mannschaft die drei Klappscheiben in ihrer Anlage getroffen, so wird auf ein Haltekommando das Schießen eingestellt. Nach Kontrolle der Sicherheit (Schloss auf und Patronenlager frei) durch die Standaufsicht können die Wettkämpfer den Stand verlassen.</p>

**Landesverband: Landesschützenverband Sachsen-Anhalt e.V. ( ST )**  
**ST 8.2 Sommerbiathlon Schützenduell, Mannschaftswettkampf KK**

Ordnungsnr. Liste B	Schlagwort	Ordnungsnr. LSpO	Angabe
1	Wettbewerb	8.2	Sommerbiathlon Schützenduell Mannschaftswettbewerb - KK
1.1	Waffenart		Langwaffe / Einzellader; Mehrlader als Einzellader
1.2	Laufänge in cm		min. 42
2	Visierung		Kimme / Korn
3	Kaliber		5,6 mm / .22 l.r. / .22 lfb
4	Distanz in m		50
5	Anschlagart		liegend
6.1	Wettkampfschüsse		3 Schuss pro Schütze, 2 Mannschaften je 3 Schützen
6.2	Zeitvorgabe in min		Mannschaftsschnelligkeitsschießen
6.3	Scheibe		mechanische Klappscheibe (Annex)
7	Beschreibung		<p>Zwei Mannschaften zu je drei Schützen nehmen mit ihrer Waffe in einem bestimmten Abstand (max. 25 m) hinter der Feuerlinie Aufstellung. Das Gewehrschloss muss geöffnet sein.</p> <p>Auf ein Startkommando laufen beide Mannschaften gleichzeitig los. Jedem Wettkämpfer stehen an der Feuerlinie drei Patronen zur Verfügung. Jede Mannschaft hat auf der einzigen vor ihren Schießbahnen befindlichen Klappscheibenanlage drei offene Klappscheiben (1., 3. und 5. Klappscheibe). Jeder Schütze einer Mannschaft schießt liegend auf lediglich eine dieser offenen Klappscheiben.</p> <p>Hat eine Mannschaft die drei Klappscheiben in ihrer Anlage getroffen, so wird auf ein Haltekommando das Schießen eingestellt. Nach Kontrolle der Sicherheit (Schloss auf und Patronenlager frei) durch die Standaufsicht können die Wettkämpfer den Stand verlassen.</p>

## Anschlagsarten Annex

### Landesverband: Sachsen-Anhalt e.V. ( ST )

#### Pistolen Anschlagsarten:

sitzend aufgestützt

Der Arm wird mit dem Ellenbogen auf dem Auflagetisch aufgelegt. Das Handgelenk darf die Auflage nicht berühren. Beide Gelenke dürfen nicht bandagiert sein. Die Waffe darf den Auflagetisch nicht berühren. Der Schütze sitzt.

Anschlag wird ausgeführt in folgenden Disziplinen:

ST 2.1.3.3; ST 2.2.5.3; ST 2.3.5.3; ST 2.4.5.3; ST 2.5.5.3; ST 2.6.5.3;  
ST 2.7

sitzend aufgestützt beidhändig

Analog zu Anschlag „sitzend aufgestützt“. Die Waffe kann mit ihrem tiefsten Punkt auf einer Unterlage abgestützt werden. Die Unterlage muss eben sein und darf keinen Rutschschutz aufweisen. Die Schusshand darf die Auflagefläche nicht berühren. Die Nichtschusshand darf die Waffe nicht berühren. Sie umfasst das Handgelenk der Schusshand. Der Schütze sitzt.

Anschlag wird ausgeführt in folgenden Disziplinen:

ST 2.1.3.4; ST 2.2.5.4; ST 2.3.5.4; ST 2.4.5.4; ST 2.5.5.4; ST 2.6.5.4;  
ST 2.7

#### Gewehr Anschlagsarten:

stehend angestrichen

Die Waffe wird mit beiden Händen gehalten. Eine Gabel zur Auflage ist zulässig. Der Stab zum Anschlag „Stehend angestrichen“ sollte mindestens 30 cm über die Waffe hinausragen und leicht zu umfassen sein. Die Waffe muss den Stab berühren. Der Stab darf nur an der unteren Seite befestigt sein. Jedoch muss sich der Stab in alle Richtungen leicht bewegen lassen. Der Schütze steht.

Anschlag wird ausgeführt in folgenden Disziplinen:

ST 1.2.7.1.2; ST 1.2.7.2.2; ST 1.2.7.3.2; ST 1.4.1; ST 1.4.2; ST 1.5.2.1;  
ST 1.5.2.2; ST 1.5.2.3; ST 1.7.7.1.2; ST 1.7.8.1.2; ST 1.7.10.1.2; ST 1.7.11.1.2;  
ST 1.7.13.1.2; ST 1.8.2.2; ST 1.8.3.2; ST 1.8.4.2; ST 1.8.5.2

stehend fest angestrichen

Analog zu Anschlag „stehend angestrichen“. Jedoch darf hierbei der Stab so befestigt sein, dass er sich nicht bewegen lässt. Für die Altersklasse und Senioren kann eine in der Höhe verstellbare Auflage angebracht sein. Sie darf jedoch keine seitlichen Begrenzungen haben. Bei Benutzung dieser Auflage darf die Waffe den Stab nicht berühren. Die Hand, die nicht den Abzug betätigt, kann sich am Stab oder an der Auflage befinden und die Waffe halten. Der Schütze steht.

Anschlag wird ausgeführt in folgenden Disziplinen:

ST 1.2.7.1.3; ST 1.2.7.2.3; ST 1.2.7.3.3; ST 1.4.1; ST 1.4.2; ST 1.5.2.1;  
ST 1.5.2.2; ST 1.5.2.3; ST 1.7.7.1.3; ST 1.7.8.1.3; ST 1.7.10.1.3; ST 1.7.11.1.3;  
ST 1.7.13.1.3; ST 1.8.2.3; ST 1.8.3.3; ST 1.8.4.3; ST 1.8.5.3



## Anschlagsarten Annex

### Landesverband: Sachsen-Anhalt e.V. ( ST )

sitzend aufgelegt – frei

Die Waffe muss mit beiden Händen gehalten werden und darf nicht auf einer Auflage aufgelegt werden. Beide Ellenbogen dürfen auf dem Tisch aufliegen. Der Schütze sitzt.

Anschlag wird ausgeführt in folgenden Disziplinen:

ST 1.2.7.1.4; ST 1.2.7.2.4; ST 1.2.7.3.4; ST 1.3.9; ST 1.3.9mag1; ST 1.3.9.mag2;  
ST 1.3.10; ST 1.3.10mag1; ST 1.3.10mag2; ST 1.4.1; ST 1.4.2; ST 1.5.2.1; ST  
1.5.2.2; ST 1.5.2.3; ST 1.6.10; ST 1.6.12; ST 1.6.13; ST 1.7.7.1.4; ST  
1.7.8.1.4; ST 1.7.10.1.4; ST 1.7.11.1.4; ST 1.7.13.1.4; ST 1.8.2.4; ST 1.8.3.4; ST  
1.8.4.4; ST 1.8.5.4

sitzend aufgelegt – Bock

Das Gewehr wird in einer Gabel mit dem Vorderschaft abgelegt. Der Vorderschaft darf beim Schießen nicht umfasst werden. Es darf nur eine Hand die Waffe halten. Für Altersklasse und Senioren gilt die Festlegung, dass beide Hände die Waffe halten dürfen. Jedoch darf keine Hand die Gabel berühren. Keile, die unter dem Vorderschaft angebracht sind, sind zulässig. Es dürfen beide Ellenbogen auf dem Tisch aufliegen. Der Schütze sitzt.

Anschlag wird ausgeführt in folgenden Disziplinen:

ST 1.2.7.1.5; ST 1.2.7.2.5; ST 1.2.7.3.5; ST 1.3.9; ST 1.3.9mag1; ST 1.3.9.mag2;  
ST 1.3.10; ST 1.3.10mag1; ST 1.3.10mag2; ST 1.3.10; ST 1.4.1; ST 1.4.2;  
ST 1.5.2.1; ST 1.5.2.2; ST 1.5.2.3; ST 1.6.10; ST 1.6.12; ST 1.6.13;  
ST 1.7.7.1.5; ST 1.7.8.1.5; ST 1.7.10.1.5; ST 1.7.11.1.5; ST 1.7.13.1.5; ST 1.8.2.5;  
ST 1.8.3.5; ST 1.8.4.5; ST 1.8.5.5

liegend aufgelegt

Das Gewehr wird in einer Gabel mit dem Vorderschaft aufgelegt. Der Vorderschaft darf beim Schießen nicht angefasst werden. Es darf nur eine Hand die Waffe halten. Für Altersklasse und Senioren gilt die Festlegung, dass beide Hände die Waffe halten dürfen. Keile, die unter dem Vorderschaft angebracht sind, sind zulässig. Der Schütze liegt.

Anschlag wird ausgeführt in folgenden Disziplinen:

ST 1.5.2.1; ST 1.5.2.2; ST 1.5.2.3; ST 1.7.7.1.6; ST 1.7.8.1.6; ST 1.7.10.1.6;  
ST 1.7.13.1.6; ST 1.8.2.6; ST 1.8.3.6; ST 1.8.4.6.; ST 1.8.5.6

Gabel

Eine Gabel ist eine Auflage nach 9.1.9. der Sportordnung des Deutschen Schützenbundes.

## Scheiben Annex

### Landesverband: Sachsen-Anhalt e.V. ( ST )

Scheibe:  
mechanische Klappscheibe

Scheibenbeschreibung:  
Bei der mechanischen Klappscheibe erfolgt die Trefferanzeige dadurch, dass die physische Auftreffwucht des Geschosses das Ziel abklappt. Die Ziele werden nach dem Schießen von hand durch ziehen an einem Seil, bzw. elektronisch wieder aufgestellt.

Die Scheibe mit den Maßen (X 1 = ca. 1510 mm) muss aus einer weißen Zielflächenplatte mit 5 Zielöffnungen (Durchmesser 85 mm) bestehen. Hinter der Zielflächenplatte befinden sich 5 voneinander getrennte abklappbare schwarze Platten. der Abstand der Zielöffnungen beträgt (X 2 = 300 mm). Als Treffer gelten alle abgeklappten Zielplatten.

Zugelassen sind ebenfalls elektronische Anlagen bei denen das Ziel nicht abklappt, sondern durch den Geschossimpuls geradlinig nach hinten gedrückt wird. Die Trefferanzeige erfolgt über ein optisches Signal.

gesamte weiße Scheibenfläche:	siehe Zeichnung
Durchmesser der 5 Trefferflächen:	je 85 mm
Abstand der Treffermitten:	300 mm

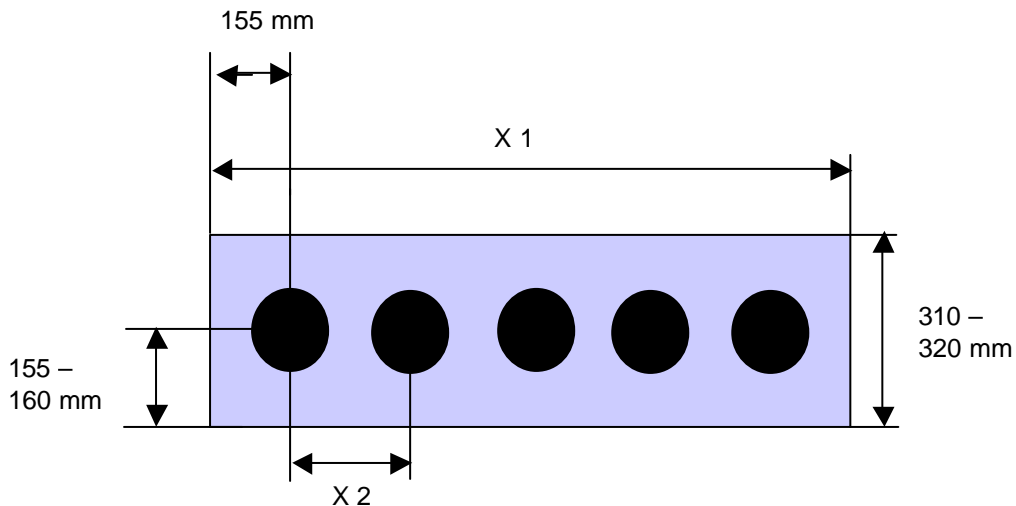

Scheibe wird beschossen in den Disziplinen:

ST 1.1.6; ST 1.2.6; ST 1.3.6; ST 1.6.6; ST 8.1; ST 8,2

## Scheiben Annex

### Landesverband: Sachsen-Anhalt e.V. ( ST )

Scheibe:

Zentralfeuerwaffe 100 / 200 m Zielfernrohr

Scheibenbeschreibung:

Das Ausmaß der Scheibe beträgt 550 mm x 550 mm. Diese Fläche besteht aus 18 gleichgroßen Feldern mit der Größe 65 mm x 65 mm. Auf der obersten Reihe befinden sich drei Spiegel für das Probeschießen, die als solche mit einem Dreieck in der oberen rechten Ecke gekennzeichnet sind. Die 15 anderen Felder sind durch Linien in 3 Reihen waagrecht und 4 Reihen senkrecht unterteilt. Jedes der 18 Felder ist mit einem Spiegel versehen. Bei den 15 unteren Spiegeln handelt es sich um die Wettkampfspiegel. Diese sind fortlaufend von links nach rechts, die Reihen direkt abwärts nummeriert. Die Spiegel sind in 5 Kreise unterteilt.

Der Innenkreis beinhaltet ein Kreuz mit dem Schnittpunkt in der absoluten Mitte. Der Ringwert 7, 8 und 9 sind hellblau und der Ringwert 10 sowie die Innenzehn sind weiß. Der Ring mit dem Ringwert 7 hat einen Durchmesser von 65 mm. Der Ring mit dem Ringwert 8 hat einen Durchmesser von 55 mm. Der Ring mit dem Ringwert 9 hat einen Durchmesser von 35 mm. Der Ring mit dem Wert 10 hat einen Durchmesser von 20 mm. Die Mouche hat einen Durchmesser von 10 mm.

Scheibengröße:

550 mm x 550 mm

Außenmaß der einzelnen Trefferfläche:

65 mm x 65 mm

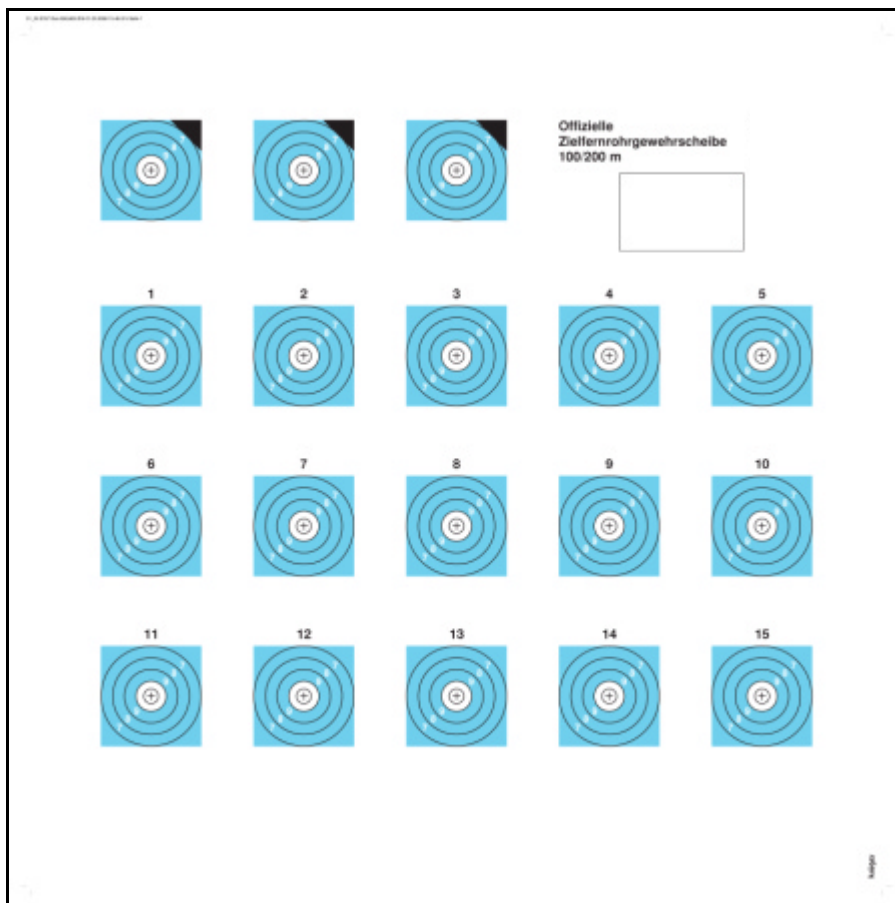

Scheibe wird beschossen in den Disziplinen:

ST 1.7.9.1; ST 1.7.12

Deutscher Schützenbund e.V., Lahnstr. 120, 65195 Wiesbaden

Bearbeiter: Robert Garmeister

Status: 04.03.2008

S:\Garmeister\Recht\Sportordnung\BVA - Unterlagen\Länderteil\Verfahren 2007\Endversion>Liste B 04.03.2008.doc

## Scheiben Annex

### Landesverband: Sachsen-Anhalt e.V. ( ST )

Scheibe:

Zentralfeuerwaffe 50 m Zielfernrohr

Scheibenbeschreibung:

Das Ausmaß der Scheibe beträgt 550 mm x 550 mm. Diese Fläche besteht aus 18 gleichgroßen Feldern mit der Größe 65 mm x 65 mm. Auf der obersten Reihe befinden sich drei Spiegel für das Probeschießen, die als solche mit einem Dreieck in der oberen rechten Ecke gekennzeichnet sind. Die 15 anderen Felder sind durch Linien in 3 Reihen waagrecht und 4 Reihen senkrecht unterteilt. Jedes der 18 Felder ist mit einem Spiegel versehen. Bei den 15 unteren Spiegeln handelt es sich um die Wettkampfspiegel. Diese sind fortlaufend von links nach rechts, die Reihen direkt abwärts nummeriert. Die Spiegel sind in 4 Kreise unterteilt.

Der Innenkreis beinhaltet ein Kreuz mit dem Schnittpunkt in der absoluten Mitte. Der Ringwert 7 und 8 sind hellblau und der Ringwert 9 sowie der Ringwert 10 sind weiß. Der Ring mit den Ringwert 7 hat einen Durchmesser von 42 mm. Der Ring mit dem Ringwert 8 hat einen Durchmesser von 30 mm. Der Ring mit dem Ringwert 9 hat einen Durchmesser von 18 mm. Der Ring mit dem Wert 10 hat einen Durchmesser von 6 mm.

Scheibengröße:

550 mm x 550 mm

Außenmaß der einzelnen Trefferfläche:

65 mm x 65 mm

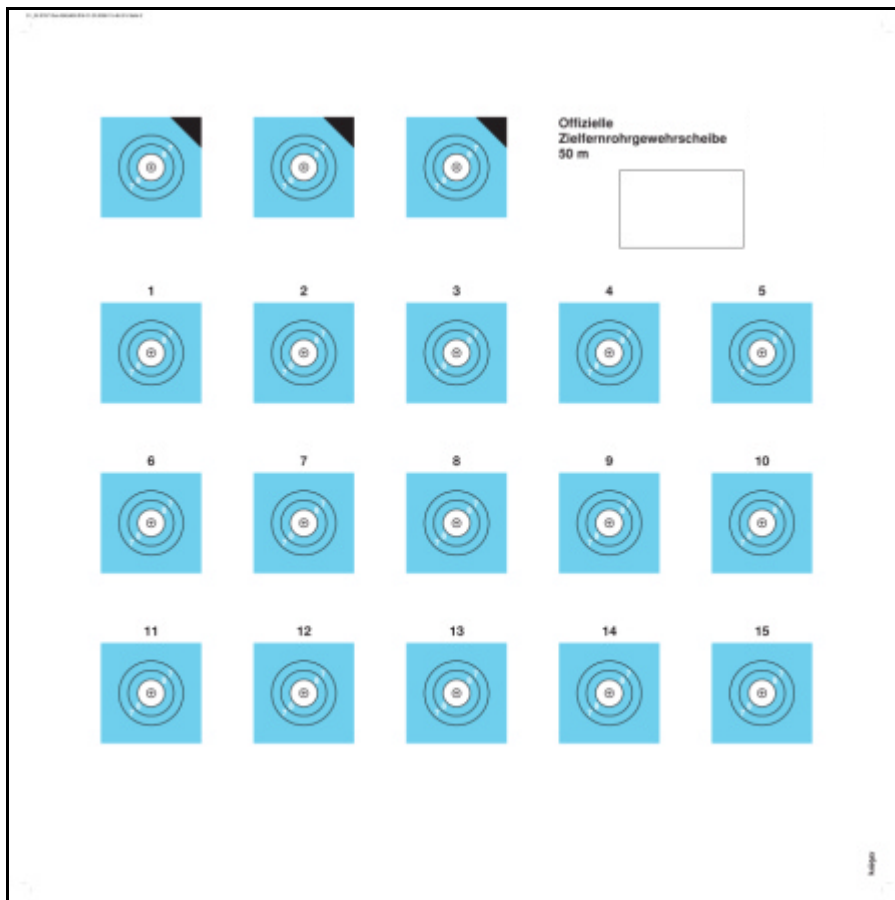

Scheibe wird beschossen in der Disziplin:

ST 1.7.9.2

### Scheiben Annex

#### Landesverband: Sachsen-Anhalt e.V. ( ST )

Scheibe:  
Rollhase Minischeibe

Scheibenbeschreibung:

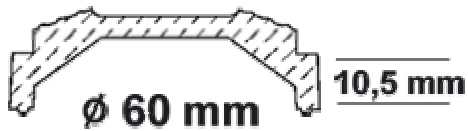

Scheibe wird beschossen in den Disziplinen:  
ST 3.3.1; ST 3.3.2



#### Landesverband: Sachsen-Anhalt e.V. ( ST )

Scheibe:  
Rollhase

Scheibenbeschreibung:



Scheibe wird beschossen in den Disziplinen:  
ST 3.3.1; ST 3.3.2



#### Landesverband: Sachsen-Anhalt e.V. ( ST )

Scheibe:  
Autorabbit

Scheibenbeschreibung:



Scheibe wird beschossen in den Disziplinen:  
ST 3.3.1; ST 3.3.2



## **Beschreibung Wettkampf Schießen mit Modelkanonen und Sicherheitsmaßnahmen**

### **Landesverband: Sachsen-Anhalt e.V. ( ST )**

Auszug aus der Sportordnung: ST 7.2.

#### **Allgemeines**

...Die Modellkanone muss einem Vorderlader-Original entsprechen. Der Kanonier hat bei Unklarheiten bezüglich der Modelltreue den bildlichen oder schriftlichen Nachweis für das Vorbild zu erbringen. Für alle Modellkanonen wird von der Waffenkontrolle für das jeweilige Schiessen eine Schiesserlaubnis erteilt. Diese ist jedoch für einen anderen Schiesswettbewerb nicht übertragbar.

Alle Modellkanonen, mit denen auf Veranstaltungen des Verbandes geschossen wird, müssen ein gültiges, anerkanntes, amtliches Beschusszeichen haben. Sie müssen einschüssige Vorderlader sein. (Als Vorderlader gelten in diesem Sinne Modellkanonen, bei denen Treibmittel und Geschoss von vorne in die Kammer eingebracht werden – Ausnahme Klasse 4).

Alle aktiven Kanoniere müssen im Besitz der „Erlaubnis nach § 27 des Sprengstoffgesetzes“ sein und deren Richtlinien kennen. Die Prüfungskommission vor Wettkämpfen ist verpflichtet, Erlaubnis nach § 27 Sprengstoffgesetz und Beschusszeichen zu kontrollieren. Eine Waffenprüfung vor einem Wettkampf erfolgt nach dieser Sportordnung, nach der auch Unklarheiten vor Beginn des Wettkampfes geklärt werden.

...

Es sind nur Bleirundkugeln als Geschoss, Schwarzpulver als Treibmittel und nur gesetzliche Zündmittel erlaubt. Jeder Kanonier ist für die Einhaltung der Joul-Begrenzung des jeweiligen Standes selbst verantwortlich.

Bei Modellkanone, deren Spurbreite mehr als 490 mm beträgt, ist der Veranstalter nicht verpflichtet, größere Tische bereit zu stellen. Das Anbringen jeglicher Markierungen auf dem Schiessstisch während des Wettkampfes führen zur sofortigen Disqualifikation. Die Kanonen dürfen nicht komplett aufgebockt sein, sondern müssen ausnahmslos mindestens auf zwei Rädern und einem Auflagepunkt stehen.

Wer durch ungebührliches Verhalten Kanoniere oder die Veranstaltung stört, kann des Standes verwiesen werden. Handelt es sich um einen Teilnehmer des Wettbewerbes, wird er disqualifiziert.

Die Verwendung von Mobiltelefonen, Funksprechgeräten oder ähnlichen Vorrichtungen ist während eines Wettkampfes im Schützenstand verboten.

Der Versuch, diese Sportordnung durch Spitzfindigkeiten und persönliche Ansichten zu unterlaufen, ist unsportlich und führt zur Disqualifikation.

Die Ladung darf nur aus fabrikmäßig hergestellten Schwarzpulver ohne Zusätze als Treibladungspulver, Verdämmungsmitteln und einem Geschoss aus Blei bestehen.

Pulver muss in geschlossenen Behältern untergebracht sein. Die Pulvermenge muss pro Schuss einzeln abgefüllt – in dafür vorgesehene Behältern – bereitgestellt werden. Abfüllen auf dem Schießstand ist verboten.

Die Zündtütchen sind in einem verschließbaren Behältnis zu verwahren. Die Zündmittel dürfen erst kurz vor dem Schiessen, wenn die Kanone in Schussrichtung (Geschossfangrichtung) zeigt, vom Kanonier selbst aufgebracht werden.

Wird eine Treibladung nicht gezündet, obwohl das Zündmittel gezündet hat, so muss die Kanone mindestens 10 Sekunden im Anschlag bleiben. Der Kanonier hat die Störung, unter Beachtung der Sicherheitsbestimmungen und Meldung bei der Aufsicht, selbst zu beseitigen.

Zielübungen sind nur im Schützenstand, mit nach dem Geschossfang gerichteter Mündung gestattet.

...

Es gelten die Sicherheitsbestimmungen des Deutschen Schützenbundes.

#### **ST 7.2.1.2 Aufgaben der Aufsicht**

Einhaltung der Regeln überwachen.

Die Namen der Kanoniere anhand der Startliste vor und während dem Schießen kontrollieren.

Sicherstellen, dass nur geprüfte und zugelassene Kanonen verwendet werden (Waffenkontrollkleber).

Die Kommandos geben.

Einhaltung der Schießzeiten überwachen.

Fehlschüsse auf der Scheibe vermerken und dafür sorgen, dass die Wettkampfteilnehmer nicht gestört werden.

Kein Mitglied des Kampfgerichtes darf dem Verein oder Stützpunkt angehören, dessen Fall zur Entscheidung ansteht.

Den Anordnungen der Schiessleitung und der Aufsichten ist sofort Folge zu leisten.

Die Mitarbeiter müssen von den Stützpunkten in einer Präsidiumssitzung vor den Wettkämpfen benannt werden.

Es bleibt jedem Kanonier überlassen, aus welcher Körperstellung (kniend, hockend, stehend, sitzend,...) er die Kanone auf das Ziel richtet und zündet. Rollstuhlfahrer dürfen die Hilfe eines Ladekanoniers in Anspruch nehmen.

Funktionäre, die beim Wettkampf tätig sind, können in der regulären Wettkampfzeit mitschießen. Es muss aber in dieser Zeit eine Ersatzperson seine Funktion übernehmen.

Jeder Kanonier muss vor dem Start seine Kanone mit Zubehör zur Kontrolle vorzeigen. Kontrollierte und nicht beanstandete Kanonen werden mit einer Kontrollmarke, die nur für diesen Wettkampf gültig ist, mit Jahreszahl gekennzeichnet.

Treffer darf der Kanonier nur von seinem Stand aus, auch mit Hilfe eines Fernglases beobachten. Er darf Scheiben bei Zuganlagen nur in der Halterung ansehen.

...

Klasseneinteilung der Kanonen – Grundsätzlich dürfen Modellkanonen nur in der durch diese Sportordnung geregelten Klassifizierungen starten.

#### ST 7.2.2 **Klasse 1 Grosse Kanone ohne Visierung (Distanz 25 Meter)**

Diese Kanonen müssen der Bauart nach als Feldlafette, Schiffsgeschütz oder als Festungsgeschütz gebaut werden. Das Geschütz muss einem Vorbild entsprechen (Vorderladerkanone bis ca. 1870)

Die Kanone muss vom Kanonier eigenhändig aufgestellt und bedient werden können. Beschläge und Zierornamente müssen so angebracht sein, dass Sie nicht als Zielhilfsmittel ausgelegt werden können. Die Höhenverstellung kann mittels Spindel oder über Keil erfolgen. Das Rohr kann eine Gesamtlänge von maximal 800 Millimeter haben. Gemessen vom Zündloch bis zur Mündung. Das Kaliber muss mindestens 12 Millimeter und maximal 20 Millimeter bei glatter Laufbohrung betragen. Rohrbefestigungselemente dürfen nicht über die Visierlinie axial sowie radial hinausragen. Die Materialart des Rohres ist freibleibend, muss jedoch für jeden Schützen im Handel erwerblich sein. Technische Mattierungen einer Rohreinheit durch Sandstrahlen ist erlaubt. Die Mattierung muss um den Durchmesser angebracht sein. Das Einstrahlen von Mustern, Schriftzeichen oder ähnlichen ist erlaubt, soweit Sie dem Original entsprechen.

Das Anbringen von Farbmarkierungen, markieren mit Filsstiften oder ähnlichen während des Wettkampfes ist nicht erlaubt und kann zur Disqualifizierung führen.

##### ST 7.2.2.1

Geschosse: Es sind ausschließlich Bleirundkugeln zu verwenden.

##### ST 7.2.2.2

Entfernung: Die Schießentfernung beträgt 25 Meter

##### ST 7.2.2.3

Zielscheibe: Als Scheibe ist die Scheibe für Vorderladerwaffen zu verwenden. 0.4.3.04 SpO

##### ST 7.2.2.4

Schussserien: Eine Serie besteht aus 7 Schüssen. Davon werden die fünf besten Schüsse gewertet. Bei Landesmeisterschaften werden zwei Serien geschossen. Änderungen müssen in der Ausschreibung gesondert gekennzeichnet werden.

##### ST 7.2.2.5

Die Schießzeit je Serie beträgt 20 Minuten.

##### ST 7.2.2.6

Zündung: gesetzliche Zündmittel (Perkussion und Zündschnur).

##### ST 7.2.2.7

Aufbau: Ein Hocker (zum darauf stellen) ist erlaubt. Die Kanonen dürfen nicht durch Radklötze gebremst werden. Komplette Kanonenunterlagen sind nicht erlaubt (Matten oder Platten irgend welcher Art). Originale Ornamente und Zierrat an der Kanone (Fische, Delphine usw.) soweit sie nicht als Zielhilfsmittel erkennbar sind, werden erlaubt. Die Freigabe erfolgt durch Aufkleber bei der Waffenkontrolle. Der Schuss muss mit einem Ruf angekündigt werden.

#### ST 7.2.2.8

Ablaufmodus: Die Zielscheiben werden von der Standaufsicht angehängen. Mit dem Kommando „Feuer frei“ wird der Wettbewerb gestartet. Mit dem Ruf „Feuer einstellen“ darf nicht mehr an der Kanone hantiert werden. Die Kanone muss nach dem Wertungsschießen (2 Serien) vom Schießtisch abgebaut werden und falls sie noch von anderen Kanonieren benutzt wird, auf dem Ablagetisch abgelegt werden. Nach dem Schießen werden die Scheiben von der Standaufsicht abgehängt und ohne Einsicht durch die Schützen unverzüglich zur Auswertung gebracht. Das Pulver muss in geschlossenen Behältnissen untergebracht sein. Die Pulvermenge muss pro Schuss einzeln abgepackt in dafür vorgesehene und verschlossene Röhrchen bereitgestellt werden. Es ist kein Probeschuss erlaubt. Eine Waffenstörung muss sofort der Standaufsicht gemeldet werden. Waffenstörungen gehen zu Lasten des Kanoniers. Nach 20 Minuten zählen die Schüsse, die auf der Scheibe vorhanden sind. Bei den Wettkämpfen muss von jedem Kanonier die gültige Erlaubnis nach § 27 Sprengstoffgesetz vorgelegt werden. Sollten sie gerade zur Verlängerung sein, muss eine Bescheinigung der zuständigen Behörde über die beantragte Verlängerung vorgelegt werden. Während des Wettkampfes ist jegliche Unterhaltung mit dem Kanonier (ansagen von Treffern usw.) verboten. Bitte „Ruhe“ auf dem Schießstand (keine Diskussionen bzw. Begrüßungen usw. während des Wettkampfes) Die Standaufsicht sagt während des Wettkampfes die letzte 10 und 5 Minuten an. Nach regulärer Schießzeit (20 Minuten) darf kein Wertungsschuss mehr abgegeben werden. Eventuell geladene Kanonen dürfen nur im Beisein der Aufsicht abgeschossen werden (der Schuss kommt nicht in die Wertung).

#### ST 7.2.3 **Klasse 2 Kleine Kanone ohne Visierung (Distanz 25 Meter)**

Diese Kanonen müssen der Bauart nach als Feldlafette, Schiffsgeschütz oder als Festungsgeschütz gebaut werden. Das Geschütz muss einem Vorbild entsprechen (Vorderladerkanone bis ca. 1870)

Die Kanone muss vom Kanonier eigenhändig aufgestellt und bedient werden können. Beschläge und Zierornamente müssen so angebracht sein, dass Sie nicht als Zielhilfsmittel ausgelegt werden können. Die Höhenverstellung kann mittels Spindel oder über Keil erfolgen.

Das Rohr kann eine Gesamtlänge von maximal 400 Millimeter haben. Gemessen vom Zündloch bis zur Mündung. Das Kaliber muss mindestens 8 Millimeter und maximal 16 Millimeter bei glatter Laufbohrung betragen. Rohrbefestigungselemente dürfen nicht über die Visierlinie axial sowie radial hinausragen. Die Materialart des Rohres ist freibleibend, muss jedoch für jeden Schützen im Handel erwerblich sein. Technische Mattierungen einer Rohreinheit durch Sandstrahlen ist erlaubt. Die Mattierung muss um den Durchmesser angebracht sein. Das Einstrahlen von Mustern, Schriftzeichen oder ähnlichen ist erlaubt, soweit Sie dem Original entsprechen.

Das Anbringen von Farbmarkierungen, markieren mit Filsstiften oder ähnlichen während des Wettkampfes ist nicht erlaubt und kann zur Disqualifizierung führen.

#### ST 7.2.3.1

Geschosse: Es sind ausschließlich Bleirundkugeln zu verwenden.

#### ST 7.2.3.2

Entfernung: Die Schießentfernung beträgt 25 Meter

#### ST 7.2.3.3

Zielscheibe: Als Scheibe ist die Scheibe für Vorderladerwaffen zu verwenden. 0.4.3.04 SpO

#### ST 7.2.3.4

Schusserien: Eine Serie besteht aus 7 Schüssen. Davon werden die fünf besten Schüsse gewertet. Bei Landesmeisterschaften werden zwei Serien geschossen. Änderungen müssen in der Ausschreibung gesondert gekennzeichnet werden.

#### ST 7.2.3.5

Die Schießzeit je Serie beträgt 45 Minuten.

#### ST 7.2.3.6

Zündung: gesetzliche Zündmittel (Perkussion und Zündschnur).

#### ST 7.2.3.7

Aufbau: Ein Hocker (zum darauf stellen) ist erlaubt. Die Kanonen dürfen nicht durch Radklötze gebremst werden. Komplette Kanonenunterlagen sind nicht erlaubt (Matten oder Platten irgend



welcher Art). Originale Ornamente und Zierrat an der Kanone (Fische, Delphine usw.) soweit sie nicht als Zielhilfsmittel erkennbar sind, werden erlaubt. Die Freigabe erfolgt durch Aufkleber bei der Waffenkontrolle. Der Schuss muss mit einem Ruf angekündigt werden.

#### ST 7.2.3.8

Ablaufmodus: Die Zielscheiben werden von der Standaufsicht angehängen. Mit dem Kommando „Feuer frei“ wird der Wettbewerb gestartet. Mit dem Ruf „Feuer einstellen“ darf nicht mehr an der Kanone hantiert werden. Die Kanone muss nach dem Wertungsschießen (2 Serien) vom Schießtisch abgebaut werden und falls sie noch von anderen Kanonieren benutzt wird, auf dem Ablagetisch abgelegt werden. Nach dem Schießen werden die Scheiben von der Standaufsicht abgehängt und ohne Einsicht durch die Schützen unverzüglich zur Auswertung gebracht. Das Pulver muss in geschlossenen Behältnissen untergebracht sein. Die Pulvermenge muss pro Schuss einzeln abgepackt in dafür vorgesehene und verschlossene Röhrchen bereitgestellt werden. Es ist kein Probeschuss erlaubt. Eine Waffenstörung muss sofort der Standaufsicht gemeldet werden. Waffenstörungen gehen zu Lasten des Kanoniers. Nach 45 Minuten zählen die Schüsse, die auf der Scheibe vorhanden sind. Bei den Wettkämpfen muss von jedem Kanonier die gültige Erlaubnis nach § 27 Sprengstoffgesetz vorgelegt werden. Sollten sie gerade zur Verlängerung sein, muss eine Bescheinigung der zuständigen Behörde über die beantragte Verlängerung vorgelegt werden. Während des Wettkampfes ist jegliche Unterhaltung mit dem Kanonier (ansagen von Treffern usw.) verboten. Bitte „Ruhe“ auf dem Schießstand (keine Diskussionen bzw. Begrüßungen usw. während des Wettkampfes) Die Standaufsicht sagt während des Wettkampfes die letzte 10 und 5 Minuten an. Nach regulärer Schießzeit (45 Minuten) darf kein Wertungsschuss mehr abgegeben werden. Eventuell geladene Kanonen dürfen nur im Beisein der Aufsicht abgeschossen werden (der Schuss kommt nicht in die Wertung).

#### ST 7.2.4 **Klasse 3 Kanone mit Visierung (Distanz 25 Meter)**

Diese Kanonen müssen der Bauart nach als Feldlafette, Schiffsgeschütz oder als Festungsgeschütz gebaut werden. Das Geschütz muss einem Vorbild entsprechen (Vorderladerkanone bis ca. 1870)

Die Kanone muss vom Kanonier eigenhändig aufgestellt und bedient werden können. Beschläge und Zierornamente müssen so angebracht sein, dass Sie nicht als Zielhilfsmittel ausgelegt werden können. Die Höhenverstellung kann mittels Spindel oder über Keil erfolgen.

Das Rohr: Das Rohr kann eine Gesamtlänge von maximal 800 Millimeter haben. Gemessen vom Zündloch bis zur Mündung.

Das Kaliber muss mindestens 8 Millimeter und maximal 20 Millimeter bei glatter Laufbohrung betragen. Rohrbefestigungselemente dürfen nicht über die Visierlinie axial sowie radial hinausragen. Die Materialart des Rohres ist freibleibend, muss jedoch für jeden Schützen im Handel zu erwerben sein. Starre, einfache Visierungen sind erlaubt. Sie können in das Rohr eingearbeitet sein oder als starre, nichtwechselbare Kimme und Korn am Rohr angebracht werden. Verstellmöglichkeiten oder ähnliches sind nicht erlaubt.

Technische Mattierungen einer Rohreinheit durch Sandstrahlen ist erlaubt. Die Mattierung muss um den Durchmesser angebracht sein. Das Einstrahlen von Mustern, Schriftzeichen oder ähnlichen ist erlaubt, soweit Sie dem Original entsprechen.

Das Anbringen von Farbmarkierungen, markieren mit Filzstiften oder ähnlichen während des Wettkampfes ist nicht erlaubt und kann zur Disqualifizierung führen.

#### ST 7.2.4.1

Geschosse: Es sind ausschließlich Bleirundkugeln zu verwenden.

#### ST 7.2.4.2

Entfernung: Die Schießentfernung beträgt 25 Meter.

#### ST 7.2.4.3

Zielscheibe: Als Scheibe ist die Scheibe für Vorderladerwaffen zu verwenden. 0.4.3.04 SpO

#### ST 7.2.4.4

Schussserien: Eine Serie besteht aus 7 Schüssen. Davon werden die fünf besten Schüsse gewertet. Bei Landesmeisterschaften werden zwei Serien geschossen. Änderungen müssen in der Ausschreibung gesondert gekennzeichnet werden.

ST 7.2.4.5

Die Schießzeit je Serie beträgt 45 Minuten.

ST 7.2.4.6

Zündung: gesetzliche Zündmittel (Perkussion und Zündschnur).

ST 7.2.4.7

Aufbau: Ein Hocker (zum darauf stellen) ist erlaubt. Die Kanonen dürfen nicht durch Radklötze gebremst werden. Komplette Kanonenunterlagen sind nicht erlaubt (Matten oder Platten irgend welcher Art). Originale Ornamente und Zierrat an der Kanone (Fische, Delphine usw.) soweit sie nicht als Zielhilfsmittel erkennbar sind, werden erlaubt. Die Freigabe erfolgt durch Aufkleber bei der Waffenkontrolle. Der Schuss muss mit einem Ruf angekündigt werden.

ST 7.2.4.8

Ablaufmodus: Die Zielscheiben werden von der Standaufsicht angehängen. Mit dem Kommando „Feuer frei“ wird der Wettbewerb gestartet. Mit dem Ruf „Feuer einstellen“ darf nicht mehr an der Kanone hantiert werden. Die Kanone muss nach dem Wertungsschießen (2 Serien) vom Schießtisch abgebaut werden und falls sie noch von anderen Kanonieren benutzt wird, auf dem Ablagetisch abgelegt werden. Nach dem Schießen werden die Scheiben von der Standaufsicht abgehängt und ohne Einsicht durch die Schützen unverzüglich zur Auswertung gebracht. Das Pulver muss in geschlossenen Behältnissen untergebracht sein. Die Pulvermenge muss pro Schuss einzeln abgepackt in dafür vorgesehene und verschlossene Röhrchen bereitgestellt werden. Es ist kein Probeschuss erlaubt. Eine Waffenstörung muss sofort der Standaufsicht gemeldet werden. Waffenstörungen gehen zu Lasten des Kanoniers. Nach 45 Minuten zählen die Schüsse, die auf der Scheibe vorhanden sind. Bei den Wettkämpfen muss von jedem Kanonier die gültige Erlaubnis nach § 27 Sprengstoffgesetz vorgelegt werden. Sollten sie gerade zur Verlängerung sein, muss eine Bescheinigung der zuständigen Behörde über die beantragte Verlängerung vorgelegt werden. Während des Wettkampfes ist jegliche Unterhaltung mit dem Kanonier (ansagen von Treffern usw.) verboten. Bitte „Ruhe“ auf dem Schießstand (keine Diskussionen bzw. Begrüßungen usw. während des Wettkampfes) Die Standaufsicht sagt während des Wettkampfes die letzte 10 und 5 Minuten an. Nach regulärer Schießzeit (45 Minuten) darf kein Wertungsschuss mehr abgegeben werden. Eventuell geladene Kanonen dürfen nur im Beisein der Aufsicht abgeschossen werden (der Schuss kommt nicht in die Wertung).

ST 7.2.5 **Klasse 4 Freie Klasse (Distanz 25 Meter)**

Modellkanonen, die in den anderen Klassen nicht erlaubt sind.

Die Kanone muss vom Kanonier eigenhändig aufgestellt und bedient werden können. Beschläge und Zierornamente müssen so angebracht sein, dass Sie nicht als Zielhilfsmittel ausgelegt werden können. Die Höhenverstellung kann mittels Spindel oder über Keil erfolgen.

Das Rohr kann eine Gesamtlänge von maximal 800 Millimeter haben. Gemessen vom Zündloch bis zur Mündung.

Das Kaliber muss maximal 20 Millimeter mit glattem oder gezogenen Lauf betragen. Sie kann als Vorderlader oder als Hinterlader mit Keilverschluss und Papierpatrone gebaut werden.

Jegliche Laser und elektrischen Zielgeräte sind nicht erlaubt.

Hier soll denjenigen die Möglichkeiten geboten werden, die, die modernere Art der Kanone in ihrem Bau und in ihrer Präzision unter gesetzlichen Bedingungen erproben und damit auch Wettkämpfe bestreiten wollen. Rohrbefestigungselemente dürfen nicht über die Visierlinie axial sowie radial hinausragen. Die Materialart des Rohres ist freibleibend, muss jedoch für jeden Schützen im Handel zu erwerben sein. Technische Mattierungen einer Rohreinheit durch Sandstrahlen ist erlaubt. Die Mattierung muss um den Durchmesser angebracht sein. Das Einstrahlen von Mustern, Schriftzeichen oder ähnlichen ist erlaubt, soweit Sie dem Original entsprechen.

Das Anbringen von Farbmarkierungen, markieren mit Filsstiften oder ähnlichen während des Wettkampfes ist nicht erlaubt und kann zur Disqualifizierung führen.

ST 7.2.5.1

Geschosse: Es sind ausschließlich Bleirundkugeln zu verwenden.

ST 7.2.5.2

Entfernung: Die Schießentfernung beträgt 25 Meter

### ST 7.2.5.3

Zielscheibe: Als Scheibe ist die Scheibe für Gewehr zu verwenden. 0.4.3.03 SpO

### ST 7.2.5.4

Schussserien: Eine Serie besteht aus 7 Schüssen. Davon werden die fünf besten Schüsse gewertet. Bei Landesmeisterschaften werden zwei Serien geschossen. Änderungen müssen in der Ausschreibung gesondert gekennzeichnet werden.

### ST 7.2.5.5

Die Schießzeit je Serie beträgt 40 Minuten.

### ST 7.2.5.6

Zündung: gesetzliche Zündmittel (Perkussion und Zündschnur).

### ST 7.2.5.7

Aufbau: Ein Hocker (zum darauf stellen) ist erlaubt. Die Kanonen dürfen nicht durch Radklötze gebremst werden. Komplette Kanonenunterlagen sind nicht erlaubt (Matten oder Platten irgend welcher Art). Originale Ornamente und Zierrat an der Kanone (Fische, Delphine usw.) soweit sie nicht als Zielhilfsmittel erkennbar sind, werden erlaubt. Die Freigabe erfolgt durch Aufkleber bei der Waffenkontrolle. Der Schuss muss mit einem Ruf angekündigt werden.

### ST 7.2.5.8

Ablaufmodus: Die Zielscheiben werden von der Standaufsicht angehängen. Mit dem Kommando „Feuer frei“ wird der Wettbewerb gestartet. Mit dem Ruf „Feuer einstellen“ darf nicht mehr an der Kanone hantiert werden. Die Kanone muss nach dem Wertungsschießen (2 Serien) vom Schießtisch abgebaut werden und falls sie noch von anderen Kanonieren benutzt wird, auf dem Ablagetisch abgelegt werden. Nach dem Schießen werden die Scheiben von der Standaufsicht abgehängt und ohne Einsicht durch die Schützen unverzüglich zur Auswertung gebracht. Das Pulver muss in geschlossenen Behältnissen untergebracht sein. Die Pulvermenge muss pro Schuss einzeln abgepackt in dafür vorgesehene und verschlossene Röhrchen bereitgestellt werden. Es ist kein Probeschuss erlaubt. Eine Waffenstörung muss sofort der Standaufsicht gemeldet werden. Waffenstörungen gehen zu Lasten des Kanoniers. Nach 40 Minuten zählen die Schüsse, die auf der Scheibe vorhanden sind. Bei den Wettkämpfen muss von jedem Kanonier die gültige Erlaubnis nach § 27 Sprengstoffgesetz vorgelegt werden. Sollten sie gerade zur Verlängerung sein, muss eine Bescheinigung der zuständigen Behörde über die beantragte Verlängerung vorgelegt werden. Während des Wettkampfes ist jegliche Unterhaltung mit dem Kanonier (ansagen von Treffern usw.) verboten. Bitte „Ruhe“ auf dem Schießstand (keine Diskussionen bzw. Begrüßungen usw. während des Wettkampfes). Die Standaufsicht sagt während des Wettkampfes die letzte 10 und 5 Minuten an. Nach regulärer Schießzeit (40 Minuten) darf kein Wertungsschuss mehr abgegeben werden. Eventuell geladene Kanonen dürfen nur im Beisein der Aufsicht abgeschossen werden (der Schuss kommt nicht in die Wertung).

### ST 7.2.6 **Klasse 5 Grosse Kanone ohne Visierung (Distanz 50 Meter)**

Diese Kanonen müssen der Bauart nach als Feldlafette, Schiffsgeschütz oder als Festungsgeschütz gebaut werden. Das Geschütz muss einem Vorbild entsprechen (Vorderladerkanone bis ca. 1870)

Die Kanone muss vom Kanonier eigenhändig aufgestellt und bedient werden können. Beschläge und Zierornamente müssen so angebracht sein, dass Sie nicht als Zielhilfsmittel ausgelegt werden können. Die Höhenverstellung kann mittels Spindel oder über Keil erfolgen.

Das Rohr kann eine Gesamtlänge von maximal 800 Millimeter haben. Gemessen vom Zündloch bis zur Mündung.

Das Kaliber muss mindestens 12 Millimeter und maximal 20 Millimeter bei glatter Laufbohrung betragen. Rohrbefestigungselemente dürfen nicht über die Visierlinie axial sowie radial hinausragen. Die Materialart des Rohres ist freibleibend, muss jedoch für jeden Schützen im Handel erwerblich sein. Technische Mattierungen einer Rohreinheit durch Sandstrahlen ist erlaubt. Die Mattierung muss um den Durchmesser angebracht sein. Das Einstrahlen von Mustern, Schriftzeichen oder ähnlichen ist erlaubt, soweit Sie dem Original entsprechen.

Das Anbringen von Farbmarkierungen, markieren mit Filsstiften oder ähnlichen während des Wettkampfes ist nicht erlaubt und kann zur Disqualifizierung führen.

ST 7.2.6.1

Geschosse: Es sind ausschließlich Bleirundkugeln zu verwenden.

ST 7.2.6.2

Entfernung: Die Schießentfernung beträgt 50 Meter.

ST 7.2.6.3

Zielscheibe: Als Scheibe ist die Scheibe für Vorderladerwaffen zu verwenden. 0.4.3.04 SpO

ST 7.2.6.4

Schusserien: Eine Serie besteht aus 7 Schüssen. Davon werden die fünf besten Schüsse gewertet. Bei Landesmeisterschaften werden zwei Serien geschossen. Änderungen müssen in der Ausschreibung gesondert gekennzeichnet werden.

ST 7.2.6.5

Die Schießzeit je Serie beträgt 40 Minuten.

ST 7.2.6.6

Zündung: gesetzliche Zündmittel (Perkussion und Zündschnur).

ST 7.2.6.7

Aufbau: Ein Hocker (zum darauf stellen) ist erlaubt. Die Kanonen dürfen nicht durch Radklötze gebremst werden. Komplette Kanonenunterlagen sind nicht erlaubt (Matten oder Platten irgend welcher Art). Originale Ornamente und Zierrat an der Kanone (Fische, Delphine usw.) soweit sie nicht als Zielhilfsmittel erkennbar sind, werden erlaubt. Die Freigabe erfolgt durch Aufkleber bei der Waffenkontrolle. Der Schuss muss mit einem Ruf angekündigt werden.

ST 7.2.6.8

Ablaufmodus: Die Zielscheiben werden von der Standaufsicht angehängen. Mit dem Kommando „Feuer frei“ wird der Wettbewerb gestartet. Mit dem Ruf „Feuer einstellen“ darf nicht mehr an der Kanone hantiert werden. Die Kanone muss nach dem Wertungsschießen (2 Serien) vom Schießtisch abgebaut werden und falls sie noch von anderen Kanonieren benutzt wird, auf dem Ablagetisch abgelegt werden. Nach dem Schießen werden die Scheiben von der Standaufsicht abgehängt und ohne Einsicht durch die Schützen unverzüglich zur Auswertung gebracht. Das Pulver muss in geschlossenen Behältnissen untergebracht sein. Die Pulvermenge muss pro Schuss einzeln abgepackt in dafür vorgesehene und verschlossene Röhrchen bereitgestellt werden. Es ist kein Probeschuss erlaubt. Eine Waffenstörung muss sofort der Standaufsicht gemeldet werden. Waffenstörungen gehen zu Lasten des Kanoniers. Nach 40 Minuten zählen die Schüsse, die auf der Scheibe vorhanden sind. Bei den Wettkämpfen muss von jedem Kanonier die gültige Erlaubnis nach § 27 Sprengstoffgesetz vorgelegt werden. Sollten sie gerade zur Verlängerung sein, muss eine Bescheinigung der zuständigen Behörde über die beantragte Verlängerung vorgelegt werden. Während des Wettkampfes ist jegliche Unterhaltung mit dem Kanonier (ansagen von Treffern usw.) verboten. Bitte „Ruhe“ auf dem Schießstand (keine Diskussionen bzw. Begrüßungen usw. während des Wettkampfes) Die Standaufsicht sagt während des Wettkampfes die letzte 10 und 5 Minuten an. Nach regulärer Schießzeit (40 Minuten) darf kein Wertungsschuss mehr abgegeben werden. Eventuell geladene Kanonen dürfen nur im Beisein der Aufsicht abgeschossen werden (der Schuss kommt nicht in die Wertung).

ST 7.2.7 **Klasse 6 Großgeschütze ohne Visierung (Distanz 50 Meter)**

Diese Kanonen müssen der Bauart nach als Feldlafette, Schiffsgeschütz oder als Festungsgeschütz gebaut werden. Das Geschütz muss einem Vorbild entsprechen (Schwarzpulverkanone bis ca. 1896)

Die Kanone muss vom Kanonier eigenhändig aufgestellt und bedient werden können. Beschläge und Zierornamente müssen so angebracht sein, dass Sie nicht als Zielhilfsmittel ausgelegt werden können. Die Höhenverstellung kann mittels Spindel oder über Keil erfolgen.

Die Klasse 6 ist in zwei Kaliberklassen unterteilt. Bei der Klasse 6a Kaliber muss mindestens 21 Millimeter und maximal 35,9 Millimeter bei glatter Laufbohrung betragen. Bei der Klasse 6b wird ab Kaliber 36 Millimeter ohne Begrenzung, hier entscheidet die Standzulassung geschossen.

Kanonen dieser Reihe entsprechen der Bauart, Maßstab und Kaliber nahezu oder ganz dem Originalvorbild (Schwarzpulverkanone bis ca. 1896).

Die Bedienung besteht aus einem Kanonier und einem Ladehelfer. Nur der gemeldete Kanonier darf laden, zielen, zünden und putzen. Der Ladehelfer darf nur beim Auf- und Abbau der Kanone helfen und beim Putz und Ladevorgang Handreichungen leisten. Zuwiderhandlungen führen zur Disqualifikation.

Damenklasse 6a und 6b – Eine Wertung, im Sinne des Verbandes, erfolgt nur bei Teilnahme bzw. Starts von mindestens 3 Teilnehmerinnen.

Ausnahmeregelung bei Damen: Bei der Klasse Damen darf der Ladehelfer auch beim Putz – und Ladevorgang helfen. Nicht helfen darf er beim Zielen und Abfeuern. Zuwiderhandlungen führen zur Disqualifikation.

Das Anbringen von Farbmarkierungen, markieren mit Filsstiften oder ähnlichen während des Wettkampfes ist nicht erlaubt und kann zur Disqualifizierung führen.

#### ST 7.2.7.1

Geschosse: Es sind ausschließlich Bleirundkugeln zu verwenden.

#### ST 7.2.7.2

Entfernung: Die Schießentfernung beträgt 50 Meter.

#### ST 7.2.7.3

Zielscheibe: Als Scheibe ist die Scheibe für Vorderladerwaffen zu verwenden. 0.4.3.06 SpO

#### ST 7.2.7.4

Schusserien: Eine Serie besteht aus 7 Schüssen. Davon werden die fünf besten Schüsse gewertet. Bei Landesmeisterschaften werden zwei Serien geschossen. Änderungen müssen in der Ausschreibung gesondert gekennzeichnet werden.

#### ST 7.2.2.5

Die Schießzeit je Serie beträgt 45 Minuten.

#### ST 7.2.2.6

Zündung: gesetzliche Zündmittel (Perkussion und Zündschnur).

#### ST 7.2.2.7

Aufbau: Ein Hocker (zum darauf stellen) ist erlaubt. Die Kanonen dürfen nicht durch Radklötze gebremst werden. Komplette Kanonenunterlagen sind nicht erlaubt (Matten oder Platten irgend welcher Art). Originale Ornamente und Zierrat an der Kanone (Fische, Delphine usw.) soweit sie nicht als Zielhilfsmittel erkennbar sind, werden erlaubt. Die Freigabe erfolgt durch Aufkleber bei der Waffenkontrolle. Der Schuss muss mit einem Ruf angekündigt werden.

#### ST 7.2.2.8

Ablaufmodus: Die Zielscheiben werden von der Standaufsicht angehängen. Mit dem Kommando „Feuer frei“ wird der Wettbewerb gestartet. Mit dem Ruf „Feuer einstellen“ darf nicht mehr an der Kanone hantiert werden. Die Kanone muss nach dem Wertungsschießen (2 Serien) vom Schießtisch abgebaut werden und falls sie noch von anderen Kanonieren benutzt wird, auf dem Ablagetisch abgelegt werden. Nach dem Schießen werden die Scheiben von der Standaufsicht abgehängt und ohne Einsicht durch die Schützen unverzüglich zur Auswertung gebracht. Das Pulver muss in geschlossenen Behältnissen untergebracht sein. Die Pulvermenge muss pro Schuss einzeln abgepackt in dafür vorgesehene und verschlossene Röhrchen bereitgestellt werden. Es ist kein Probeschuss erlaubt. Ein Waffenstörung muss sofort der Standaufsicht gemeldet werden. Waffenstörungen gehen zu Lasten des Kanoniers. Nach 45 Minuten zählen die Schüsse, die auf der Scheibe vorhanden sind. Bei den Wettkämpfen muss von jedem Kanonier die gültige Erlaubnis nach § 27 Sprengstoffgesetz vorgelegt werden. Sollten Sie gerade zur Verlängerung sein, muss eine Bescheinigung der zuständigen Behörde über die beantragte Verlängerung vorgelegt werden. Während des Wettkampfes ist jegliche Unterhaltung mit dem Kanonier (ansagen von Treffern usw.) verboten. Bitte „Ruhe“ auf dem Schießstand (keine Diskussionen bzw. Begrüßungen usw. während des Wettkampfes). Die Standaufsicht sagt während des Wettkampfes die letzten 10 und 5 Minuten an. Nach regulärer Schießzeit (45 Minuten) darf kein Wertungsschuss mehr abgegeben werden. Eventuell geladene Kanonen dürfen nur im Beisein der Aufsicht abgeschossen werden (der Schuss kommt nicht in die Wertung).

## Südbadischer Schützenverband ( SB )



**Landesverband: Südbadischer Schützenverband e.V. ( SB )**

**SB 1.56 Unterhebelgewehr KK**

Ordnungsnr. Liste B	Schlagwort	Ordnungsnr. LSpO	Angabe
1	Wettbewerb	1.56	Unterhebelgewehr KK
1.1	Waffenart		Langwaffe / Mehrlader; Unterhebelgewehre die vor 1900 entwickelt wurden
1.2	Lauf­länge in cm		min. 42
2	Visierung		Kimme / Korn
3	Kaliber		5,6 mm / .22 l.r. / .22 lfb
4	Distanz in m		50
5	Anschlagart		kniend, stehend
6.1	Wettkampfschüsse		2 x 20
6.2	Zeitvorgabe in min		45
6.3	Scheibe		0.4.3.03
7	Beschreibung		Gewehrtabelle

**Landesverband: Südbadischer Schützenverband e.V. ( SB )**

**SB 1.97 Ordonnanzgewehr liegend 100 m**

Ordnungsnr. Liste B	Schlagwort	Ordnungsnr. LSpO	Angabe
1	Wettbewerb	1.97	Ordonnanzgewehr liegend 100 m
1.1	Waffenart		Langwaffe / Einzel- und Mehrlader
1.2	Lauf­länge in cm		min. 42
2	Visierung		Kimme / Korn
3	Kaliber		6 - 8 mm
4	Distanz in m		100
5	Anschlagart		liegend
6.1	Wettkampfschüsse		30
6.2	Zeitvorgabe in min		45
6.3	Scheibe		0.4.3.04
7	Beschreibung		Gewehrtabelle

**Landesverband: Südbadischer Sportschützenverband ( SB )**

**SB 2.11 Luftpistole Auflage**

Ordnungsnr. Liste B	Schlagwort	Ordnungsnr. LSpO	Angabe
1	Wettbewerb	2.11	Luftpistole Auflage
1.1	Waffenart	2.11.1	Kurzwaffe / Einzellader, Mehrlader als Einzellader
1.2	Lauf­länge in cm		min. 10
2	Visierung	2.11.2	Kimme / Korn
3	Kaliber	2.11.3	4,5 mm
4	Distanz in m	2.11.4	10
5	Anschlagart	2.11.5	stehend aufgelegt, sitzend aufgelegt
6.1	Wettkampfschüsse	2.11.6	30
6.2	Zeitvorgabe in min	2.11.7	45
6.3	Scheibe	2.11.8	0.4.3.20
7	Beschreibung		Pistolentabelle

## Thüringer Schützenbund e.V. ( TH )





**Landesverband: Thüringer Schützenbund e.V. ( TH )**

**TH 3.53 Westernflinte Trap**

Ordnungsnr. Liste B	Schlagwort	Ordnungsnr. LSpO	Angabe
1	Wettbewerb	3.53	Westernflinte Trap
1.1	Waffenart	3.53.1.1	Langwaffe / Einzellader; Zugelassen sind ein- und doppelläufige Westernflinten mit und ohne außen liegendem Hahn und einer Lauflänge von mindestens 50 cm, die das Kaliber 12/76 nicht überschreiten. Vorderschaftrepetierflinten (Pump-Gun) sind nicht zulässig.
1.2	Lauflänge in cm		min. 42
2	Visierung	3.53.1.4	Laufschiene / Korn
3	Kaliber	3.53.1.2	20 – 12/76
4	Distanz in m		30 - 35
5	Anschlagart		stehend
6.1	Wettkampfschüsse	3.53.3	25 Scheiben
6.2	Zeitvorgabe in min		ohne Zeitvorgabe; entsprechend Rottenplan
6.3	Scheibe		0.4.3.30
7	Beschreibung		

**Landesverband: Thüringer Schützenbund e.V.( TH )**

**TH 3.55 Flintenpräzisionsschießen**

Ordnungsnr. Liste B	Schlagwort	Ordnungsnr. LSpO	Angabe
1	Wettbewerb	3.55	Flintenpräzisionsschießen
1.1	Waffenart	3.55.1.1	Langwaffe / Einzellader; Zugelassen sind ein- und doppelläufige Westernflinten mit und ohne außen liegendem Hahn und einer Lauflänge von mindestens 50 cm die das Kaliber 12/76 nicht überschreiten. Vorderschaftrepetierflinten sind nicht zulässig.
1.2	Lauflänge in cm		min. 42
2	Visierung	3.55.1.4	Laufschiene / Korn
3	Kaliber	3.55.1.2	20 – 12/76
4	Distanz in m	3.55.3	50
5	Anschlagart		stehend
6.1	Wettkampfschüsse	3.55.4	4 x 5
6.2	Zeitvorgabe in min	3.55.5	pro Serie 5
6.3	Scheibe	3.55.3	0.4.3.04
7	Beschreibung		

**Landesverband: Thüringer Schützenbund e.V.( TH )**

**TH 3.60 Westernschießen Revolver - Original**

Ordnungsnr. Liste B	Schlagwort	Ordnungsnr. LSpO	Angabe
1	Wettbewerb	3.60	Westernschießen Revolver - Original
1.1	Waffenart	3.60.1.1	Kurzwaffe / Mehrlader; Zugelassen sind Single-Action-Revolver ohne Sportgriff mit einer Lauflänge von mindestens 4 Zoll und starrer Visierung
1.2	Lauflänge in cm		min. 4``
2	Visierung		Kimme / Korn
3	Kaliber	3.60.1.2	.30 bis .45 Colt
4	Distanz in m	3.60.5	25
5	Anschlagart	3.60.4	stehend
6.1	Wettkampfschüsse	3.60.6	4 x 5
6.2	Zeitvorgabe in min	3.60.7	pro Serie 5
6.3	Scheibe	3.60.5	0.4.3.04
7	Beschreibung		

**Landesverband: Thüringer Schützenbund e.V.( TH )**

**TH 3.61 Westernschießen Revolver - KK**

Ordnungsnr. Liste B	Schlagwort	Ordnungsnr. LSpO	Angabe
1	Wettbewerb	3.61	Westernschießen Revolver - KK
1.1	Waffenart	3.60.1.1	Kurzwaffe / Mehrlader; Zugelassen sind Single-Action-Revolver ohne Sportgriff mit einer Lauflänge von mindestens 4 Zoll und starrer Visierung
1.2	Lauflänge in cm		min. 4 ``
2	Visierung		Kimme / Korn
3	Kaliber	3.61.1.2	5,6 mm / .22 l.r. / .22 lfb
4	Distanz in m	3.61.5	25
5	Anschlagart	3.61.4	stehend
6.1	Wettkampfschüsse	3.61.6	4 x 5
6.2	Zeitvorgabe in min	3.61.7	pro Serie 5
6.3	Scheibe	3.61.5	0.4.3.04
7	Beschreibung		

**Landesverband: Thüringer Schützenbund e.V.( TH )**

**TH 3.65 Westernschießen Unterhebelrepetierbüchse - KK**

Ordnungsnr. Liste B	Schlagwort	Ordnungsnr. LSpO	Angabe
1	Wettbewerb	3.65	Westernschießen Unterhebelrepetierbüchse - KK
1.1	Waffenart	3.65.1.1	Langwaffe / Mehrlader; Zugelassen sind Unterhebelrepetiergewehre mit offener Visierung
1.2	Lauflänge in cm		min. 42
2	Visierung		Kimme / Korn
3	Kaliber	3.65.1.2	5,6 mm / .22 l.r. / .22 lfb
4	Distanz in m	4.65.5	50
5	Anschlagart	3.65.4	stehend
6.1	Wettkampfschüsse	3.65.6	2 x 10
6.2	Zeitvorgabe in min	3.65.7	pro Serie 10
6.3	Scheibe	3.65.5	0.4.3.04
7	Beschreibung		Gewehrtabelle

**Landesverband: Thüringer Schützenbund e.V. ( TH )**

**TH 3.66 Westernschießen Unterhebelrepetierbüchse - Original**

Ordnungsnr. Liste B	Schlagwort	Ordnungsnr. LSpO	Angabe
1	Wettbewerb	3.66	Westernschießen Unterhebelrepetierbüchse - Original
1.1	Waffenart	3.66.1.1	Langwaffe / Mehrlader; Zugelassen sind Unterhebelrepetiergewehre mit offener Visierung
1.2	Laufänge in cm		min. 42
2	Visierung		Kimme / Korn
3	Kaliber	3.66.1.2	.30 bis .45-120
4	Distanz in m	3.66.5	50
5	Anschlagart	3.66.4	stehend
6.1	Wettkampfschüsse	3.66.6	2 x 10
6.2	Zeitvorgabe in min	3.66.7	pro Serie 10
6.3	Scheibe	3.66.5	0.4.3.04
7	Beschreibung		Gewehrtabelle

**Landesverband: Thüringer Schützenbund e.V.( TH )**

**TH 3.67 Westernschießen Langwaffe - KK**

Ordnungsnr. Liste B	Schlagwort	Ordnungsnr. LSpO	Angabe
1	Wettbewerb	3.67	Westernschießen Langwaffe - KK
1.1	Waffenart	3.67.1.1	Langwaffe / Einzellader und Mehrlader; Zugelassen sind westerntypische Einzelladerlangwaffen (z.B. Rolling Block und Sharps) und Revolvergewehre
1.2	Laufänge in cm		min. 42
2	Visierung	3.67.1.4	Kimme / Korn; Diopter / Korn
3	Kaliber	3.67.1.2	5,6 mm / .22 l.r. / .22 lfb
4	Distanz in m	3.67.5	50
5	Anschlagart	3.67.4	stehend
6.1	Wettkampfschüsse	3.67.6	2 x 10
6.2	Zeitvorgabe in min	3.67.7	pro Serie 10
6.3	Scheibe	3.67.5	0.4.3.04
7	Beschreibung		

**Landesverband: Thüringer Schützenbund e.V.( TH )**

**TH 3.68 Westernschießen Langwaffe - Original**

Ordnungsnr. Liste B	Schlagwort	Ordnungsnr. LSpO	Angabe
1	Wettbewerb	3.68	Westernschießen Langwaffe - Original
1.1	Waffenart	3.68.1.1	Langwaffe / Einzellader und Mehrlader; Zugelassen sind westerntypische Einzelladerlangwaffen (z.B. Rolling Block und Sharps) und Revolvergewehre
1.2	Laufänge in cm		min. 42
2	Visierung	3.68.1.4	Kimme / Korn, Diopter / Korn
3	Kaliber	3.68.1.2	.30 - .45-120
4	Distanz in m	3.68.5	50
5	Anschlagart	3.68.4	liegend aufgelegt
6.1	Wettkampfschüsse	3.68.6	2 x 10
6.2	Zeitvorgabe in min	3.68.7	pro Serie 10
6.3	Scheibe	3.68.5	0.4.3.04
7	Beschreibung		

**Landesverband: Thüringer Schützenbund e.V.( TH )**

**TH 3.70 Western Dreistellungskampf**

Ordnungsnr. Liste B	Schlagwort	Ordnungsnr. LSpO	Angabe
1	Wettbewerb	3.70	Western Dreistellungskampf
1.1	Waffenart	3.70.1.1	Langwaffe / Einzellader und Mehrlader; Zugelassen sind westertypische Einzelladerlangwaffen (z.B. Rolling Block und Sharps) und Revolvergewehre
1.2	Laufänge in cm		min. 42
2	Visierung	3.70.1.4	Kimme / Korn; Diopter / Korn
3	Kaliber	3.70.1.2	.30 - .45-120
4	Distanz in m	3.70.5	50
5	Anschlagart	3.70.4	liegend / stehend / kniend
6.1	Wettkampfschüsse	3.70.4	3 x 10
6.2	Zeitvorgabe in min	3.70.7	pro Serie 10
6.3	Scheibe	3.70.5	0.4.3.04
7	Beschreibung		

**Landesverband: Thüringer Schützenbund e.V.( TH )**

**TH 3.71 Westernduellsschießen**

Ordnungsnr. Liste B	Schlagwort	Ordnungsnr. LSpO	Angabe
1	Wettbewerb	3.71	Westernduellsschießen
1.1	Waffenart	3.71.1.1	Langwaffe / Einzellader und Mehrlader; Zugelassen sind westertypische Einzelladerlangwaffen (z.B. Rolling Block und Sharps) und Revolvergewehre Kurzwaffe / Mehrlader: Zugelassen sind Single-Action-Revolver ohne Sportgriff mit einer Laufänge von mindestens 4 Zoll
1.2	Laufänge in cm		Teil A: Langwaffe: min. 42 Teil B: Kurzwaffe: min. 4 ``
2	Visierung	3.71.1.4	Teil A: Langwaffe: Kimme / Korn; Diopter / Korn Teil B: Kurzwaffe: Kimme / Korn
3	Kaliber	3.71.1.2	Teil A: Langwaffe: .30 - .45-120 Teil B: Kurzwaffe: .30 - .45 Colt
4	Distanz in m	3.71.5	Teil A: Langwaffe: 50 Teil B: Kurzwaffe: 25
5	Anschlagart	3.71.4	stehend
6.1	Wettkampfschüsse	3.71.6	pro Waffenart 15
6.2	Zeitvorgabe in min	3.71.7	pro Waffenart 15
6.3	Scheibe	3.71.5	0.4.3.04
7	Beschreibung		

**Landesverband: Thüringer Schützenbund e.V.( TH )**

**TH 3.72 Bärenschießen**

Ordnungsnr. Liste B	Schlagwort	Ordnungsnr. LSpO	Angabe
1	Wettbewerb	3.72	Bärenschießen
1.1	Waffenart	3.72.1.1	Langwaffe / Einzellader und Mehrlader; Zugelassen sind westertypische Einzelladerlangwaffen (z.B. Rolling Block und Sharps) und Revolvergewehre
1.2	Laufänge in cm		min. 42
2	Visierung	3.72.1.4	Kimme / Korn; Diopter / Korn
3	Kaliber	3.72.1.2	.30 - .45-120
4	Distanz in m	3.72.5	50
5	Anschlagart	3.72.4	stehend
6.1	Wettkampfschüsse	3.72.6	4 x 5
6.2	Zeitvorgabe in min	3.72.7	pro Serie 5
6.3	Scheibe	3.72.5	Scheibe mit Bärenmotiv (Annex)
7	Beschreibung		

**Landesverband: Thüringer Schützenbund e.V.( TH )**

**TH 3.73 Büffelschießen - KK**

Ordnungsnr. Liste B	Schlagwort	Ordnungsnr. LSpO	Angabe
1	Wettbewerb	3.73	Büffelschießen - KK
1.1	Waffenart	3.73.1.1	Langwaffe / Mehrlader; Zugelassen sind Unterhebelrepetiergewehre mit offener Visierung
1.2	Laufänge in cm		min. 42
2	Visierung	3.73.1.1	Kimme / Korn
3	Kaliber	3.73.1.2	5,6 mm / .22 l.r. / .22 lfb
4	Distanz in m	3.73.5	25
5	Anschlagart	3.73.4	stehend
6.1	Wettkampfschüsse	3.73.6	15
6.2	Zeitvorgabe in min	3.73.7	10
6.3	Scheibe	3.73.5	Scheibe mit Büffelmotiv (Annex)
7	Beschreibung		

**Landesverband: Thüringer Schützenbund e.V.( TH )**

**TH 3.74 Büffelschießen - Original**

Ordnungsnr. Liste B	Schlagwort	Ordnungsnr. LSpO	Angabe
1	Wettbewerb	3.74	Büffelschießen - Original
1.1	Waffenart	3.74.1.1	Langwaffe / Mehrlader; Zugelassen sind Unterhebelrepetiergewehre mit offener Visierung
1.2	Laufänge in cm		min. 42
2	Visierung	3.74.1.1	Kimme / Korn
3	Kaliber	3.74.1.2	.30 bis .45-120
4	Distanz in m	3.74.5	25
5	Anschlagart	3.74.4	stehend
6.1	Wettkampfschüsse	3.74.6	15
6.2	Zeitvorgabe in min	3.74.7	10
6.3	Scheibe	3.74.5	Scheibe mit Büffelmotiv (Annex)
7	Beschreibung		

**Landesverband: Thüringer Schützenbund e.V.( TH )**

**TH 3.75 Truthahnschießen**

Ordnungsnr. Liste B	Schlagwort	Ordnungsnr. LSpO	Angabe
1	Wettbewerb	3.75	Truthahnschießen
1.1	Waffenart	3.75.1.1	Langwaffe / Einzellader und Mehrlader; Zugelassen sind Unterhebelrepetiergewehre mit offener Visierung, westerntypische Einzelladerlangwaffen (z.B. Rolling Block und Sharps) und Revolvergewehre
1.2	Lauflänge in cm		min. 42
2	Visierung		Kimme / Korn
3	Kaliber	3.75.1.2	.30 bis .45-120
4	Distanz in m	3.75.5	50
5	Anschlagart	3.75.4	stehend
6.1	Wettkampfschüsse	3.75.6	4 x 5
6.2	Zeitvorgabe in min	3.75.7	pro Serie 2
6.3	Scheibe	3.75.5	Scheibe mit Truthahnmotiv (Annex)
7	Beschreibung		

**Landesverband: Thüringer Schützenbund e.V.( TH )**

**TH 4.50 Ordonnanzgewehr Auflage – 100 m**

Ordnungsnr. Liste B	Schlagwort	Ordnungsnr. LSpO	Angabe
1	Wettbewerb	4.50	Ordonnanzgewehr Auflage - 100 m
1.1	Waffenart	4.50.1.1	Langwaffe / Einzellader und Mehrlader; Zugelassen sind Einzel- und Repetiergewehre, die bis einschließlich 31.12.1963 als Ordonnanzwaffen geführt wurden sowie deren Repliken. Nicht zugelassen sind Unterhebelrepetierer und Halbautomaten.
1.2	Lauflänge in cm		min. 42
2	Visierung	4.50.1.5	Kimme / Korn
3	Kaliber	4.50.1.2	6 - 8 mm (.243 - .323) Zentralfeuer
4	Distanz in m	4.50.7	100
5	Anschlagart	4.50.4	liegend aufgelegt
6.1	Wettkampfschüsse	4.50.8	3 x 10
6.2	Zeitvorgabe in min	4.50.9	pro Serie 10
6.3	Scheibe	4.50.7	0.4.3.04
7	Beschreibung		Gewehrtabelle

**Landesverband: Thüringer Schützenbund e.V.( TH )**

**TH 4.51 Ordonnanzgewehr Auflage – 200 m**

Ordnungsnr. Liste B	Schlagwort	Ordnungsnr. LSpO	Angabe
1	Wettbewerb	4.51	Ordonnanzgewehr Auflage
1.1	Waffenart	4.51.1.1	Langwaffe / Einzellader und Mehrlader; Zugelassen sind Einzel- und Repetiergewehre, die bis einschließlich 31.12.1963 als Ordonnanzwaffen geführt wurden sowie deren Repliken. Nicht zugelassen sind Unterhebelrepetierer und Halbautomaten.
1.2	Lauflänge in cm		min. 42
2	Visierung	4.51.1.5	Kimme / Korn
3	Kaliber	4.51.1.2	6 - 8 mm (.243 - .323) Zentralfeuer
4	Distanz in m	4.51.7	200
5	Anschlagart	4.51.4	liegend aufgelegt
6.1	Wettkampfschüsse	4.51.8	3 x 10
6.2	Zeitvorgabe in min	4.51.9	pro Serie 10
6.3	Scheibe	4.51.7	0.4.3.06
7	Beschreibung		Gewehrtabelle

**Landesverband: Thüringer Schützenbund e.V.( TH )**

**TH 4.52 Ordonnanzgewehr Auflage – 300 m**

Ordnungsnr. Liste B	Schlagwort	Ordnungsnr. LSpO	Angabe
1	Wettbewerb	4.52	Ordonnanzgewehr Auflage – 300 m
1.1	Waffenart	4.52.1.1	Langwaffe / Einzellader und Mehrlader; Zugelassen sind Einzel- und Repetiergewehre, die bis einschließlich 31.12.1963 als Ordonnanzwaffen geführt wurden sowie deren Repliken. Nicht zugelassen sind Unterhebelrepetierer und Halbautomaten.
1.2	Lauflänge in cm		min. 42
2	Visierung	4.52.1.5	Kimme / Korn
3	Kaliber	4.52.1.2	6 - 8 mm (.243 - .323) Zentralfeuer
4	Distanz in m	4.52.7	300
5	Anschlagart	4.52.4	liegend aufgelegt
6.1	Wettkampfschüsse	4.52.8	3 x 10
6.2	Zeitvorgabe in min	4.52.9	pro Serie 10
6.3	Scheibe	4.52.7	0.4.3.05
7	Beschreibung		Gewehrtabelle

**Landesverband: Thüringer Schützenbund e.V.( TH )**

**TH 4.53 Ordonnanzgewehr Dreistellungskampf**

Ordnungsnr. Liste B	Schlagwort	Ordnungsnr. LSpO	Angabe
1	Wettbewerb	4.53	Ordonnanzgewehr Dreistellungskampf
1.1	Waffenart	4.53.1.1	Langwaffe / Einzellader und Mehrlader; Zugelassen sind Einzel- und Repetiergewehre, die bis einschließlich 31.12.1963 als Ordonnanzwaffen geführt wurden sowie deren Repliken. Nicht zugelassen sind Unterhebelrepetierer und Halbautomaten.
1.2	Laufänge in cm		min. 42
2	Visierung	4.53.1.5	Kimme / Korn
3	Kaliber	4.53.1.2	6 - 8 mm (.243 - .323) Zentralfeuer
4	Distanz in m	4.53.6	100
5	Anschlagart		liegend / stehend / kniend
6.1	Wettkampfschüsse	4.53.4	3 x 10
6.2	Zeitvorgabe in min	4.53.8	pro Serie 10
6.3	Scheibe	4.53.6	0.4.3.04
7	Beschreibung		Gewehrtabelle

**Landesverband: Thüringer Schützenbund e.V.( TH )**

**TH 4.62 Kleinkaliber-Zielfernrohrgewehr Auflage – 50 m**

Ordnungsnr. Liste B	Schlagwort	Ordnungsnr. LSpO	Angabe
1	Wettbewerb	4.62	Kleinkaliber-Zielfernrohrgewehr Auflage – 50 m
1.1	Waffenart	4.62.1.1	Langwaffe / Einzellader und Mehrlader; Freigewehre (Einzellade- bzw. Repetiergewehre)
1.2	Laufänge in cm		min. 42
2	Visierung	4.62.1.3	Zielfernrohr; beliebige Vergrößerung
3	Kaliber	4.62.1.2	5,6 mm / .22 l.r. / .22 lfb
4	Distanz in m	4.62.6	50
5	Anschlagart	4.62.3	liegend aufgelegt; sitzend aufgelegt
6.1	Wettkampfschüsse	4.62.7	30
6.2	Zeitvorgabe in min	4.62.8	45
6.3	Scheibe	4.62.6	Scheibe Zielfernrohrgewehr 3.40.51; (Annex)
7	Beschreibung		Gewehrtabelle

**Landesverband: Thüringer Schützenbund e.V.( TH )**

**TH 4.63 Kleinkaliber-Zielfernrohrgewehr Auflage – 100 m**

Ordnungsnr. Liste B	Schlagwort	Ordnungsnr. LSpO	Angabe
1	Wettbewerb	4.63	Kleinkaliber-Zielfernrohrgewehr Auflage – 100 m
1.1	Waffenart	4.63.1.1	Langwaffe / Einzellader und Mehrlader; Freigewehre (Einzellade- bzw. Repetiergewehre)
1.2	Laufänge in cm		min. 42
2	Visierung	4.63.1.3	Zielfernrohr; beliebige Vergrößerung
3	Kaliber	4.63.1.2	5,6 mm / .22 l.r. / .22 lfb
4	Distanz in m	4.63.6	100
5	Anschlagart	4.63.3	liegend aufgelegt; sitzend aufgelegt
6.1	Wettkampfschüsse	4.63.7	30
6.2	Zeitvorgabe in min	4.63.8	45
6.3	Scheibe	4.63.6	Scheibe Zielfernrohrgewehr 3.40.51; (Annex)
7	Beschreibung		Gewehrtabelle



**Landesverband: Thüringer Schützenbund e.V.( TH )**

**TH 4.64 Großkaliber-Freigewehr-Liegendkampf**

Ordnungsnr. Liste B	Schlagwort	Ordnungsnr. LSpO	Angabe
1	Wettbewerb	4.64	Großkaliber-Freigewehr-Liegendkampf
1.1	Waffenart	4.64.1.1	Langwaffe / Einzellader und Mehrlader; Freigewehre (Einzellade- bzw. Repetiergewehre)
1.2	Laufänge in cm		min. 42
2	Visierung		Diopter / Korn
3	Kaliber	4.64.1.2	≤ 8 mm (.323) Zentralfeuer
4	Distanz in m	4.6.4.6	100
5	Anschlagart	4.64.4	liegend
6.1	Wettkampfschüsse	4.64.7	30
6.2	Zeitvorgabe in min	4.64.8	45
6.3	Scheibe	4.64.6	0.4.3.04
7	Beschreibung		Gewehrtabelle

**Landesverband: Thüringer Schützenbund e.V.( TH )**

**TH 4.65 Großkaliber-Zielfernrohrgewehr Auflage – 100 m**

Ordnungsnr. Liste B	Schlagwort	Ordnungsnr. LSpO	Angabe
1	Wettbewerb	4.65	Großkaliber-Zielfernrohrgewehr Auflage – 100 m
1.1	Waffenart	4.65.1.1	Langwaffe / Einzellader und Mehrlader; Freigewehre (Einzellade- bzw. Repetiergewehre)
1.2	Laufänge in cm		min. 42
2	Visierung	4.65.1.3	Zielfernrohr; beliebige Vergrößerung
3	Kaliber	4.65.1.2	≤ 8 mm (.323) Zentralfeuer
4	Distanz in m	4.65.7	100
5	Anschlagart	4.65.3	liegend aufgelegt; sitzend aufgelegt
6.1	Wettkampfschüsse	4.65.8	30
6.2	Zeitvorgabe in min	4.65.9	45
6.3	Scheibe	4.65.7	Scheibe Zielfernrohrgewehr 3.40.5.2; (Annex)
7	Beschreibung		Gewehrtabelle

**Landesverband: Thüringer Schützenbund e.V.( TH )**

**TH 4.66 Großkaliber-Zielfernrohrgewehr Auflage – 200 m**

Ordnungsnr. Liste B	Schlagwort	Ordnungsnr. LSpO	Angabe
1	Wettbewerb	4.66	Großkaliber-Zielfernrohrgewehr Auflage – 200 m
1.1	Waffenart	4.66.1.1	Langwaffe / Einzellader und Mehrlader; Freigewehre (Einzellade- bzw. Repetiergewehre)
1.2	Laufänge in cm		min. 42
2	Visierung	4.66.1.3	Zielfernrohr; beliebige Vergrößerung
3	Kaliber	4.66.1.2	≤ 8 mm (.323) Zentralfeuer
4	Distanz in m	4.66.7	200
5	Anschlagart	4.66.3	liegend aufgelegt; sitzend aufgelegt
6.1	Wettkampfschüsse	4.66.8	20
6.2	Zeitvorgabe in min	4.66.9	30
6.3	Scheibe	4.66.7	Scheibe Zielfernrohrgewehr 3.40.5.2; (Annex)
7	Beschreibung		Gewehrtabelle

**Landesverband: Thüringer Schützenbund e.V.( TH )**

**TH 4.67 Großkaliber-Zielfernrohrgewehr Auflage – 300 m**

Ordnungsnr. Liste B	Schlagwort	Ordnungsnr. LSpO	Angabe
1	Wettbewerb	4.67	Großkaliber-Zielfernrohrgewehr Auflage – 300 m
1.1	Waffenart	4.67.1.1	Langwaffe / Einzellader und Mehrlader; Freigewehre (Einzellade- bzw. Repetiergewehre)
1.2	Laufänge in cm		min. 42
2	Visierung	4.67.1.3	Zielfernrohr; beliebige Vergrößerung
3	Kaliber	4.67.1.2	≤ 8 mm (.323) Zentralfeuer
4	Distanz in m	4.67.7	300
5	Anschlagart	4.67.3	liegend aufgelegt; sitzend aufgelegt
6.1	Wettkampfschüsse	4.67.8	30
6.2	Zeitvorgabe in min	4.67.9	45
6.3	Scheibe	4.67.7	Scheibe Zielfernrohrgewehr 3.40.53; (Annex)
7	Beschreibung		Gewehrtabelle

**Landesverband: Thüringer Schützenbund e.V.( TH )**

**TH 4.75 Kleinkaliber-Sportpistole Präzision**

Ordnungsnr. Liste B	Schlagwort	Ordnungsnr. LSpO	Angabe
1	Wettbewerb	4.75	Kleinkaliber-Sportpistole Präzision
1.1	Waffenart	4.75.1.1	Kurzwaffe / Mehrlader; Kleinkaliber-Pistolen
1.2	Laufänge in cm		min. 10; max. 15,3
2	Visierung	4.75.1.3	Kimme / Korn
3	Kaliber	4.75.1.2	5,6 mm / .22 l.r. / .22 lfb
4	Distanz in m	4.75.5	25
5	Anschlagart	4.75.3	stehend
6.1	Wettkampfschüsse	4.75.6	6 x 5
6.2	Zeitvorgabe in min	4.75.7	pro Serie 5
6.3	Scheibe	4.75.5	0.4.3.04
7	Beschreibung		Pistolentabelle

**Landesverband: Thüringer Schützenbund e.V.( TH )**

**TH 4.76 Kleinkaliber-Revolver Präzision**

Ordnungsnr. Liste B	Schlagwort	Ordnungsnr. LSpO	Angabe
1	Wettbewerb	4.76	Kleinkaliber-Revolver Präzision
1.1	Waffenart	4.76.1.1	Kurzwaffe / Mehrlader; Kleinkaliber-Revolver
1.2	Laufänge in cm		min. 10; max. 15,3
2	Visierung	4.76.1.3	Kimme / Korn
3	Kaliber	4.76.1.2	5,6 mm / .22 l.r. / .22 lfb
4	Distanz in m	4.76.5	25
5	Anschlagart	4.76.3	stehend
6.1	Wettkampfschüsse	4.76.6	6 x 5
6.2	Zeitvorgabe in min	4.76.7	pro Serie 5
6.3	Scheibe	4.76.5	0.4.3.04
7	Beschreibung		Pistolentabelle

**Landesverband: Thüringer Schützenbund e.V.( TH )**

**TH 4.77 Zentralfeuer-Pistole Präzision**

Ordnungsnr. Liste B	Schlagwort	Ordnungsnr. LSpO	Angabe
1	Wettbewerb	4.77	Zentralfeuer-Pistole Präzision
1.1	Waffenart	4.77.1.1	Kurzwaffe / Mehrlader; Selbstladende Pistolen
1.2	Lauf­länge in cm		min. 10; max. 15,3
2	Visierung	4.77.1.3	Kimme / Korn
3	Kaliber	4.77.1.2	7,62mm – 9,65 mm (.30-.38)
4	Distanz in m	4.77.5	25
5	Anschlagart	4.77.3	stehend
6.1	Wettkampfschüsse	4.77.6	6 x 5
6.2	Zeitvorgabe in min	4.77.7	pro Serie 5
6.3	Scheibe	4.77.5	0.4.3.04
7	Beschreibung		Pistolentabelle

**Landesverband: Thüringer Schützenbund e.V.( TH )**

**TH 4.78 Zentralfeuer-Revolver Präzision**

Ordnungsnr. Liste B	Schlagwort	Ordnungsnr. LSpO	Angabe
1	Wettbewerb	4.78	Zentralfeuer-Revolver Präzision
1.1	Waffenart	4.78.1.1	Kurzwaffe / Mehrlader; Revolver
1.2	Lauf­länge in cm		min. 10; max. 15,3
2	Visierung	4.78.1.3	Kimme / Korn
3	Kaliber	4.78.1.2	7,62 mm – 9,65 mm (.30-.38)
4	Distanz in m	4.78.5	25
5	Anschlagart	4.78.3	stehend
6.1	Wettkampfschüsse	4.78.6	6 x 5
6.2	Zeitvorgabe in min	4.78.7	pro Serie 5
6.3	Scheibe	4.78.5	0.4.3.04
7	Beschreibung		Pistolentabelle

**Landesverband: Thüringer Schützenbund e.V.( TH )**

**TH 4.79 Zentralfeuer-Pistole Mix**

Ordnungsnr. Liste B	Schlagwort	Ordnungsnr. LSpO	Angabe
1	Wettbewerb	4.79	Zentralfeuer-Pistole Mix
1.1	Waffenart	4.79.1.1	Kurzwaffe / Mehrlader; Revolver und Selbstladende Pistolen
1.2	Lauf­länge in cm		min. 10; max. 15,3
2	Visierung	4.79.1.3	Kimme / Korn
3	Kaliber	4.79.1.2	9x19, .38, .357 Magnum, .44 Magnum, .45 ACP
4	Distanz in m	4.79.5	25
5	Anschlagart	4.79.3	stehend ein- oder beidhändig
6.1	Wettkampfschüsse	4.79.6	20 in unterschiedlichen Serien: 1 / 1 / 2 / 2 / 4 / 4 / 6
6.2	Zeitvorgabe in min	4.79.7	unterschiedliche Zeitvorgaben für die verschiedenen Serien: 20 sek./ 20 sek./ 40 sek./ 40 sek./ 60 sek./ 60 sek./ 60 sek.
6.3	Scheibe	4.79.5	0.4.3.04
7	Beschreibung		Pistolentabelle

**Scheiben Annex**

**Landesverband: Thüringer Schützenbund e.V. ( TH )**

Scheibe mit Bärenmotiv

Scheibenbeschreibung:

Der Tierkörper ist in schwarz auf einer Scheibe abgebildet.

Scheibengröße:       55 cm breit  
                              52 cm hoch



Scheibe wird beschossen in der Disziplin:  
TH 3.72

**Scheiben Annex**

**Landesverband: Thüringer Schützenbund e.V. ( TH )**

Scheibe mit Büffelmotiv

Scheibenbeschreibung:

Der Tierkörper ist in schwarz auf einer Scheibe abgebildet.

Scheibengröße:       55 cm breit  
                              55 cm hoch



Scheibe wird beschossen in den Disziplinen:  
TH 3.73;                    TH 3.74

**Scheiben Annex**

**Landesverband: Thüringer Schützenbund e.V. ( TH )**

Scheibe mit Truthahnmotiv

Scheibenbeschreibung:

Der Tierkörper ist in schwarz auf einer Scheibe abgebildet.

Scheibengröße:       55 cm breit  
                              52 cm hoch



Scheibe wird beschossen in der Disziplin:  
TH 3.75

**Scheiben Annex**

**Landesverband: Thüringer Schützenbund e.V. ( TH )**

Scheibe für Zielfernrohrgewehr 3.40.5.1

Scheibenbeschreibung:

<u>Ringwert</u>	<u>Ø mm</u>	<u>Farbe</u>
10	6	weiß
9	18	weiß
8	30	türkis (50 N)
7	42	türkis (50 N)

Scheibengröße: 65 mm breit  
65 mm hoch

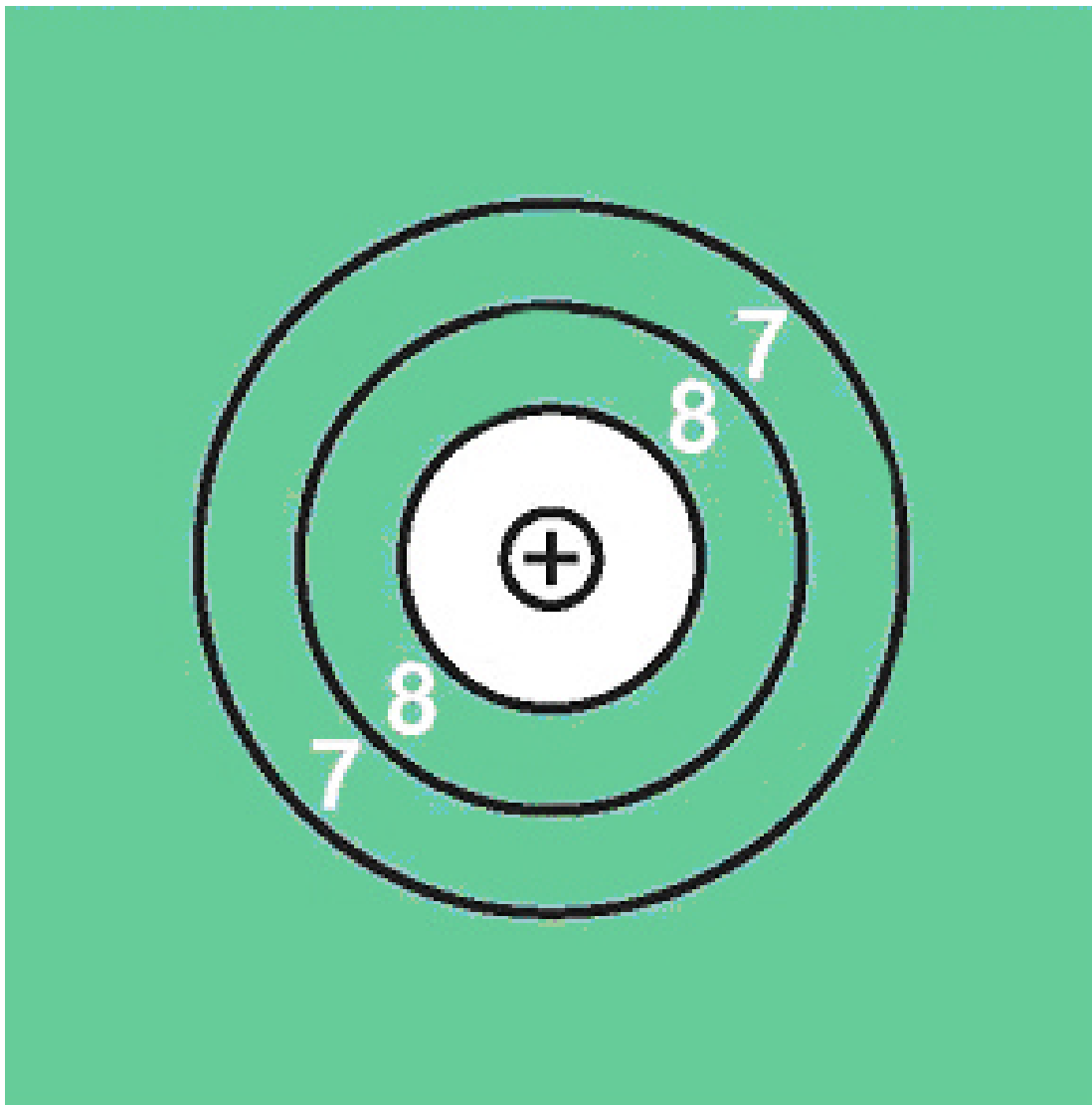

Scheibe wird beschossen in den Disziplinen:  
TH 4.62; TH 4.63

**Scheiben Annex**

**Landesverband: Thüringer Schützenbund e.V. ( TH )**

Scheibe für Zielfernrohrgewehr 3.40.5.2

Scheibenbeschreibung:

<u>Ringwert</u>	<u>Ø mm</u>	<u>Farbe</u>
Mouche	10	weiß
10	20	weiß
9	35	weiß
8	50	türkis (50 N)
7	65	türkis (50 N)

Scheibengröße: 65 mm breit  
65 mm hoch

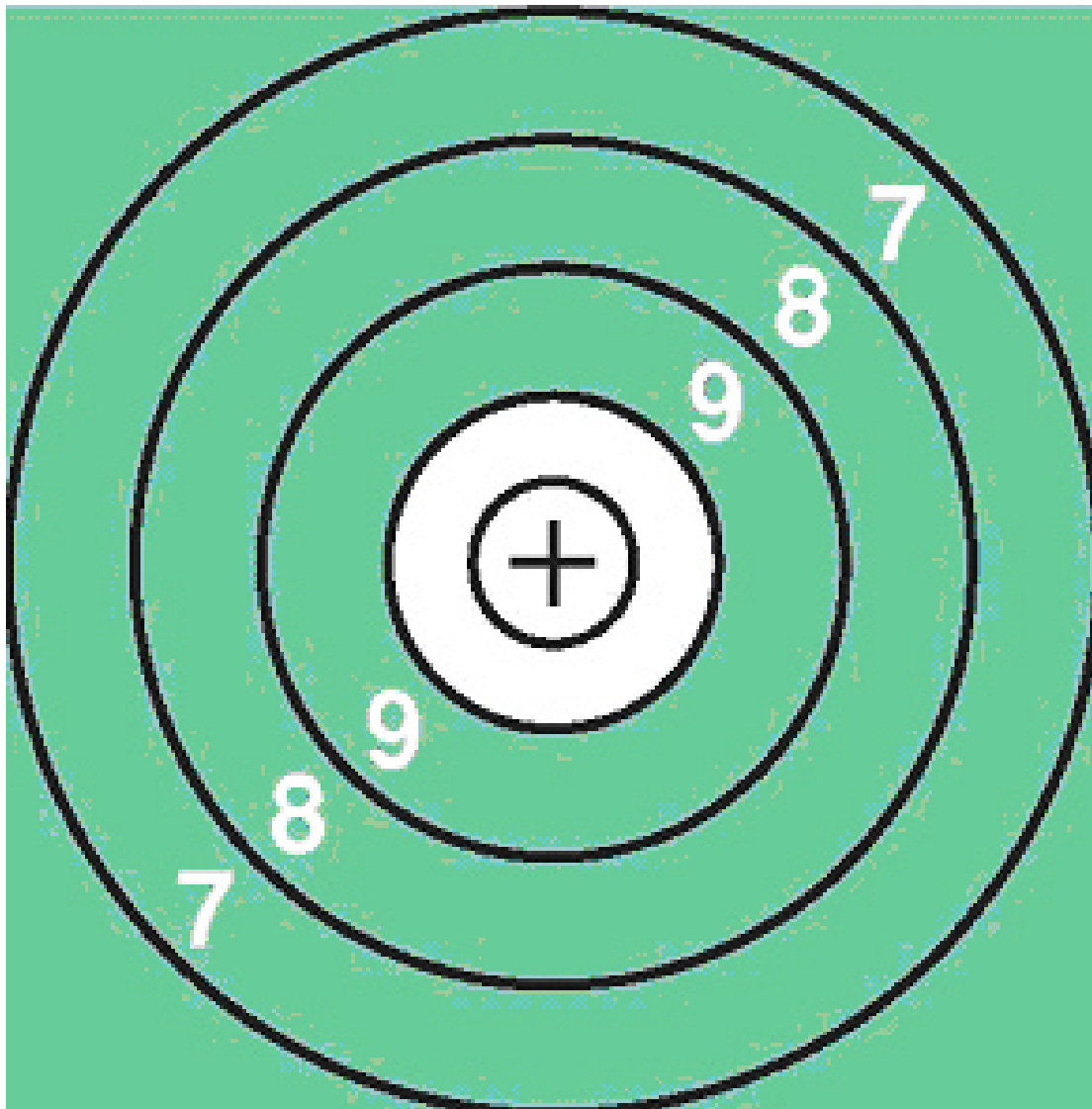

Scheibe wird beschossen in den Disziplinen:

TH 4.65; TH 4.66



**Scheiben Annex**

**Landesverband: Thüringer Schützenbund e.V. ( TH )**

Scheibe für Zielfernrohrgewehr 3.40.5.3

Scheibenbeschreibung:

<u>Ringwert</u>	<u>Ø mm</u>	<u>Farbe</u>
Mouche	25	weiß
10	56	weiß
9	97	weiß
8	117	türkis (50 N)
7	160	türkis (50 N)

Scheibengröße: 185 mm breit  
185 mm hoch

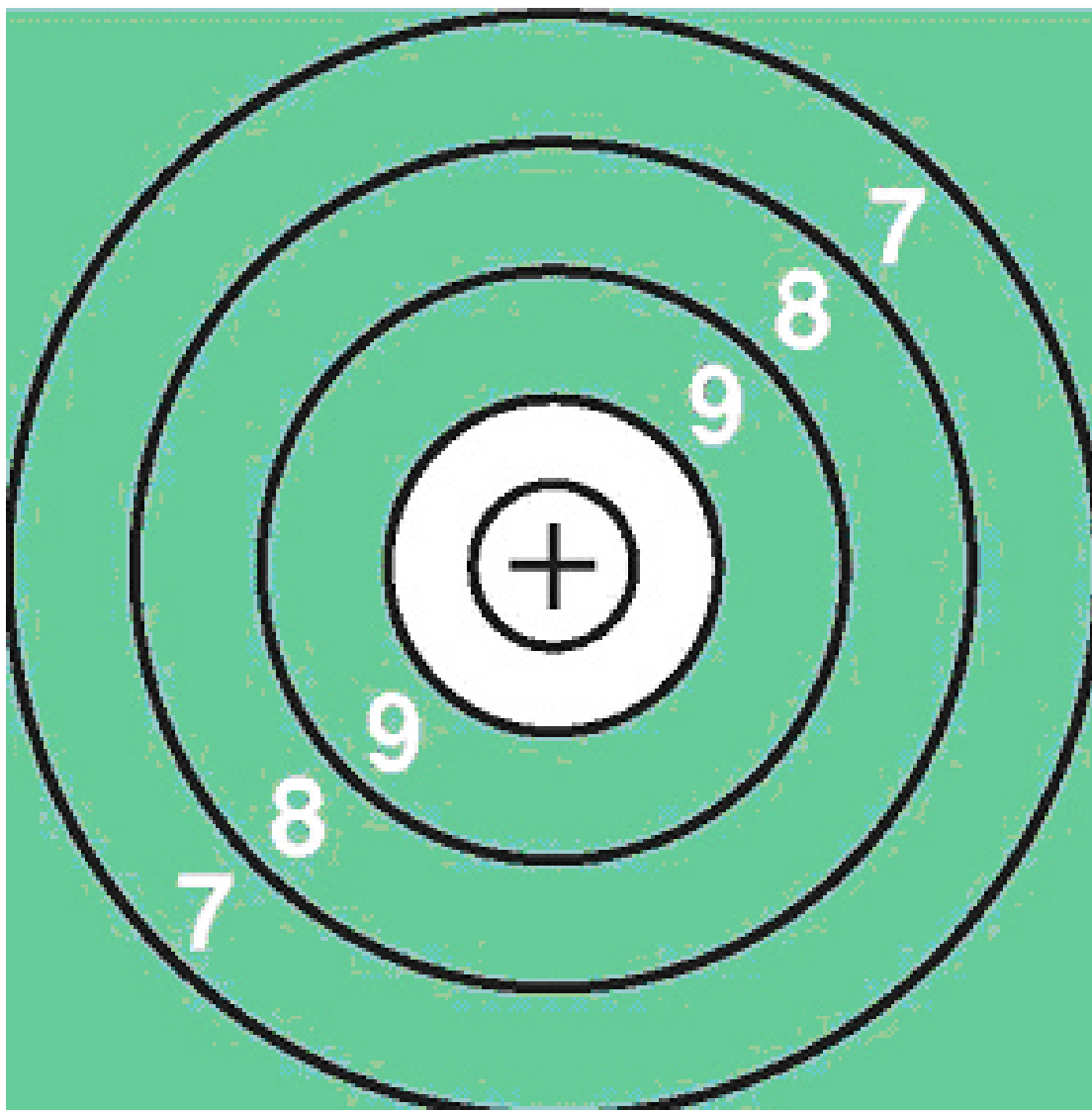

Scheibe wird beschossen in der Disziplin:  
TH 4.67

## Württembergischer Schützenverband 1850 e.V. (WT)



**Landesverband: Württembergischer Schützenverband 1850 e.V. (WT)**

**WT 1.1 Ordonnanzgewehr Auflage**

Ordnungsnr. Liste B	Schlagwort	Ordnungsnr. LSpO	Angabe
1	Wettbewerb	1.1	Ordonnanzgewehr Auflage
1.1	Waffenart	1.1.2.1	Langwaffe / Einzellader und Mehrlader; Zugelassen sind Einzellader und Repetiergewehre, die bis einschließlich 31.12.1963 als Ordonnanzwaffen geführt wurden sowie deren Repliken. Nicht zugelassen sind Unterhebelrepetiergewehre und Halbautomaten.
1.2	Lauflänge in cm		min. 42
2	Visierung	1.1.2.5	Kimme / Korn
3	Kaliber	1.1.2.2	6 - 8 mm (.243 - .323) Zentralfeuer
4	Distanz in m	1.1.8	100
5	Anschlagart	1.1.5	liegend aufgelegt
6.1	Wettkampfschüsse	1.1.9	3 x 10
6.2	Zeitvorgabe in min	1.1.10	pro Serie 10
6.3	Scheibe	1.1.8	0.4.3.04
7	Beschreibung		Gewehrtabelle

**Landesverband: Württembergischer Schützenverband 1850 e.V. (WT)**

**WT 1.2 Ordonnanzgewehr Dreistellungskampf**

Ordnungsnr. Liste B	Schlagwort	Ordnungsnr. LSpO	Angabe
1	Wettbewerb	1.2	Ordonnanzgewehr Dreistellungskampf
1.1	Waffenart	1.2.2.1	Langwaffe / Einzellader und Mehrlader; Zugelassen sind Einzellader und Repetiergewehre, die bis einschließlich 31.12.1963 als Ordonnanzwaffen geführt wurden sowie deren Repliken. Nicht zugelassen sind Unterhebelrepetiergewehre und Halbautomaten.
1.2	Lauflänge in cm		min. 42
2	Visierung	1.2.2.6	Kimme / Korn
3	Kaliber	1.2.2.2	6 - 8 mm (.243 - .323) Zentralfeuer
4	Distanz in m	1.2.7	100
5	Anschlagart	1.2.5	liegend; stehend; kniend
6.1	Wettkampfschüsse	1.2.5	3 x 10
6.2	Zeitvorgabe in min	1.2.9	pro Serie 10
6.3	Scheibe	1.2.7	0.4.3.04
7	Beschreibung		Gewehrtabelle

**Landesverband: Württembergischer Schützenverband 1850 e.V. (WT)**

**WT 1.3 Kleinkaliber Freigewehr Auflage**

Ordnungsnr. Liste B	Schlagwort	Ordnungsnr. LSpO	Angabe
1	Wettbewerb	1.3	Kleinkaliber Freigewehr Auflage
1.1	Waffenart	1.3.2.1	Langwaffe / Einzellader und Mehrlader; Freigewehre (Einzellader bzw. Repetiergewehre) außer Vorderschaftsrepetierer
1.2	Laufänge in cm		min. 42
2	Visierung		Dioptr / Korn
3	Kaliber	1.3.2.2	5,6 mm / .22 l.r. / .22 lfb
4	Distanz in m	1.3.7	50
5	Anschlagart	1.3.4	stehend aufgelegt; sitzend aufgelegt
6.1	Wettkampfschüsse	1.3.8	30
6.2	Zeitvorgabe in min	1.3.10	45
6.3	Scheibe	1.3.7	0.4.3.03
7	Beschreibung		Gewehrtabelle

**Landesverband: Württembergischer Schützenverband 1850 e.V. (WT)**

**WT 1.4 Kleinkaliber – Zielfernrohr Auflage**

Ordnungsnr. Liste B	Schlagwort	Ordnungsnr. LSpO	Angabe
1	Wettbewerb	1.4	Kleinkaliber-Zielfernrohrgewehr Auflage
1.1	Waffenart	1.4.2.1	Langwaffe / Einzellader und Mehrlader; Freigewehre (Einzellader bzw. Repetiergewehre) außer Vorderschaftsrepetierer
1.2	Laufänge in cm		min. 42
2	Visierung	1.4.2.3	Zielfernrohr; beliebige Vergrößerung
3	Kaliber	1.4.2.2	5,6 mm / .22 l.r. / .22 lfb
4	Distanz in m	1.4.7	50 / 100
5	Anschlagart	1.4.4	liegend aufgelegt; sitzend aufgelegt
6.1	Wettkampfschüsse	1.4.8	30
6.2	Zeitvorgabe in min	1.4.9	45
6.3	Scheibe	1.4.7	0.4.3.03 / 0.4.3.04
7	Beschreibung		Gewehrtabelle

**Landesverband: Württembergischer Schützenverband 1850 e.V. (WT)**

**WT 1.5 Großkaliber - Freigewehr – Liegendkampf**

Ordnungsnr. Liste B	Schlagwort	Ordnungsnr. LSpO	Angabe
1	Wettbewerb	1.5	Großkaliber – Freigewehr - Liegendkampf
1.1	Waffenart	1.5.2.1	Langwaffe / Einzellader und Mehrlader; Freigewehre (Einzellader bzw. Repetiergewehre) außer Vorderschaftsrepetierer
1.2	Laufänge in cm		min. 42
2	Visierung		Dioptr / Korn
3	Kaliber	1.5.2.2	< 8 mm (.323) Zentralfeuer
4	Distanz in m	1.5.7	100
5	Anschlagart	1.5.5	liegend
6.1	Wettkampfschüsse	1.5.8	30
6.2	Zeitvorgabe in min	1.5.9	45
6.3	Scheibe	1.5.7	0.4.3.04
7	Beschreibung		Gewehrtabelle

**Landesverband: Württembergischer Schützenverband 1850 e.V. (WT)**

**WT 1.6 Großkaliber – Zielfernrohrgewehr Auflage**

Ordnungsnr. Liste B	Schlagwort	Ordnungsnr. LSpO	Angabe
1	Wettbewerb	1.6	Großkaliber – Zielfernrohrgewehr Auflage
1.1	Waffenart	1.6.2.1	Langwaffe / Einzellader und Mehrlader; Freigewehre (Einzellader bzw. Repetiergewehre) außer Vorderschaftsrepetierer
1.2	Laufänge in cm		min. 42
2	Visierung	1.6.2.3	Zielfernrohr; beliebige Vergrößerung
3	Kaliber	1.6.2.2	< 8 mm (.323) Zentralfeuer
4	Distanz in m	1.6.8	100
5	Anschlagart	1.6.5	liegend aufgelegt; sitzend aufgelegt
6.1	Wettkampfschüsse	1.6.9	30
6.2	Zeitvorgabe in min	1.6.10	45
6.3	Scheibe	1.6.8	0.4.3.04
7	Beschreibung		Gewehrtabelle

**Landesverband: Württembergischer Schützenverband 1850 e.V. (WT)**

**WT 1.7 Feuerstutzen**

Ordnungsnr. Liste B	Schlagwort	Ordnungsnr. LSpO	Angabe
1	Wettbewerb	1.7.	Feuerstutzen
1.1	Waffenart	1.7.2.1	Langwaffe / Einzellader; Scheibenstutzen. Es dürfen nur Originalwaffen oder originalgetreue Nachbauten mit Originalvisierung verwendet werden.
1.2	Laufänge in cm		min. 42
2	Visierung	1.7.2.4	Kimme / Korn; Diopter / Korn
3	Kaliber	1.7.2.2	8,15 x 46 R
4	Distanz in m	1.7.6	100 / 50
5	Anschlagart	1.7.4	stehend
6.1	Wettkampfschüsse	1.7.7	30
6.2	Zeitvorgabe in min	1.7.8	45
6.3	Scheibe	1.7.6	0.4.3.04 / 0.4.3.03
7	Beschreibung		

**Landesverband: Württembergischer Schützenverband 1850 e.V. (WT)**

**WT 2.1 Ordonnanzpistole**

Ordnungsnr. Liste B	Schlagwort	Ordnungsnr. LSpO	Angabe
1	Wettbewerb	2.1	Ordonnanzpistole
1.1	Waffenart	2.1.2.1	Kurzwaffe / Mehrlader; Zugelassen sind alle unveränderten, halbautomatischen Pistolen im Originalzustand, die bis einschließlich 31.12.1963 als Ordonnanzwaffen geführt wurden.
1.2	Laufänge in cm		min. 9; max. 15,3
2	Visierung	2.1.3.1	Kimme / Korn
3	Kaliber	2.1.2.2	.30 - .45
4	Distanz in m	2.1.7	25
5	Anschlagart	2.1.5	stehend
6.1	Wettkampfschüsse	2.1.8	6 x 5
6.2	Zeitvorgabe in min	2.1.9	pro Serie 5
6.3	Scheibe	2.1.7	0.4.3.04
7	Beschreibung		

**Landesverband: Württembergischer Schützenverband 1850 e.V. (WT)**

**WT 2.2 Schnellfeuerpistole National**

Ordnungsnr. Liste B	Schlagwort	Ordnungsnr. LSpO	Angabe
1	Wettbewerb	2.2	Schnellfeuerpistole National
1.1	Waffenart	2.2.2.1	Kurzwaffe / Mehrlader; Zugelassen sind selbstladende Pistolen.
1.2	Lauflänge in cm		min. 10; max. 15,3
2	Visierung		Kimme / Korn
3	Kaliber	2.2.2.2	5,6 mm; .22 kurz
4	Distanz in m	2.2.5	25
5	Anschlagart		stehend
6.1	Wettkampfschüsse	2.2.6	2 x (6 x 5)
6.2	Zeitvorgabe in min	2.2.7	2 Durchgänge: 2 x 8 sek.; 2 x 6 sek.; 2 x 4 sek.
6.3	Scheibe	2.2.5	0.4.3.04
7	Beschreibung		

**Landesverband: Württembergischer Schützenverband 1850 e.V. (WT)**

**WT 2.3 Vorderlader – Drehscheibenwettbewerb**

Ordnungsnr. Liste B	Schlagwort	Ordnungsnr. LSpO	Angabe
1	Wettbewerb	2.3	Vorderlader-Drehscheibenwettbewerb
1.1	Waffenart	2.3.2.1	Kurzwaffe / Mehrlader; Perkussionsrevolver
1.2	Lauflänge in cm		min. 10; max. 15,3
2	Visierung		Kimme / Korn
3	Kaliber		≤ .45
4	Distanz in m	2.3.5	25
5	Anschlagart		stehend
6.1	Wettkampfschüsse	2.3.6	3 x 5
6.2	Zeitvorgabe in min		pro Serie 7 sek. Scheibe sichtbar / 3 sek. Scheibe abgewandt
6.3	Scheibe	2.3.5	0.4.3.04
7	Beschreibung		

**Landesverband: Württembergischer Schützenverband 1850 e.V. (WT)**

**WT 3.1 Westernschießen Revolver – Großkaliber**

Ordnungsnr. Liste B	Schlagwort	Ordnungsnr. LSpO	Angabe
1	Wettbewerb	3.1	Westernschießen Revolver - Großkaliber
1.1	Waffenart	3.1.2.1	Kurzwaffe / Mehrlader; Zugelassen sind Single-Action-Revolver ohne Sportgriff mit einer Lauflänge von mindestens 4 Zoll und starrer Visierung.
1.2	Lauflänge in cm		min 10; max. 15,3
2	Visierung		Kimme / Korn
3	Kaliber	3.1.2.2	.30 - .45
4	Distanz in m	3.1.5	25
5	Anschlagart	3.1.4	stehend
6.1	Wettkampfschüsse	3.1.6	4 x 5
6.2	Zeitvorgabe in min	3.1.7	pro Serie 5
6.3	Scheibe	3.1.5	0.4.3.04
7	Beschreibung		

**Landesverband: Württembergischer Schützenverband 1850 e.V. (WT)**

**WT 3.2 Westernschießen Revolver – Kleinkaliber**

Ordnungsnr. Liste B	Schlagwort	Ordnungsnr. LSpO	Angabe
1	Wettbewerb	3.2	Westernschießen Revolver - Kleinkaliber
1.1	Waffenart	3.2.2.1	Kurzwaaffe / Mehrlader; Zugelassen sind Single-Action-Revolver ohne Sportgriff mit einer Lauflänge von mindestens 4 Zoll und starrer Visierung.
1.2	Lauflänge in cm		min 10; max. 15,3
2	Visierung		Kimme / Korn
3	Kaliber	3.2.2.2	5,6 mm / .22 l.r. / .22 lfb
4	Distanz in m	3.2.5	25
5	Anschlagart	3.2.4	stehend
6.1	Wettkampfschüsse	3.2.6	4 x 5
6.2	Zeitvorgabe in min	3.2.7	pro Serie 5
6.3	Scheibe	3.2.5	0.4.3.04
7	Beschreibung		

**Landesverband: Württembergischer Schützenverband 1850 e.V. (WT)**

**WT 3.3 Westernschießen Unterhebelrepetierer – Kleinkaliber**

Ordnungsnr. Liste B	Schlagwort	Ordnungsnr. LSpO	Angabe
1	Wettbewerb	3.3	Westernschießen Unterhebelrepetierer - Kleinkaliber
1.1	Waffenart	3.3.2.1	Langwaaffe / Mehrlader; Zugelassen sind Unterhebelrepetierergewehre mit offener Visierung.
1.2	Lauflänge in cm		min. 42
2	Visierung		Kimme / Korn
3	Kaliber	3.3.2.2	5,6 mm / .22 l.r. / .22 lfb
4	Distanz in m	3.3.5	50
5	Anschlagart	3.3.4	stehend
6.1	Wettkampfschüsse	3.3.6	2 x 10
6.2	Zeitvorgabe in min	3.3.7	pro Serie 10
6.3	Scheibe	3.3.5	0.4.3.04
7	Beschreibung		Gewehrtabelle

**Landesverband: Württembergischer Schützenverband 1850 e.V. (WT)**

**WT 3.4 Westernschießen Unterhebelrepetierer – Großkaliber**

Ordnungsnr. Liste B	Schlagwort	Ordnungsnr. LSpO	Angabe
1	Wettbewerb	3.4	Westernschießen Unterhebelrepetierer - Großkaliber
1.1	Waffenart	3.4.2.1	Langwaaffe / Mehrlader; Zugelassen sind Unterhebelrepetierergewehre mit offener Visierung.
1.2	Lauflänge in cm		min. 42
2	Visierung		Kimme / Korn
3	Kaliber	3.4.2.2	.30 bis .45
4	Distanz in m	3.4.5	50
5	Anschlagart	3.4.4	stehend
6.1	Wettkampfschüsse	3.4.6	2 x 10
6.2	Zeitvorgabe in min	3.4.7	pro Serie 10
6.3	Scheibe	3.4.5	0.4.3.04
7	Beschreibung		Gewehrtabelle

**Landesverband: Württembergischer Schützenverband 1850 e.V. (WT)**

**WT 3.5 Westernschießen Unterhebelrepetierer – Kurzwaffenpatrone**

Ordnungsnr. Liste B	Schlagwort	Ordnungsnr. LSpO	Angabe
1	Wettbewerb	3.5	Westernschießen Unterhebelrepetierer - Kurzwaffenpatrone
1.1	Waffenart	3.5.2.1	Langwaffe / Mehrlader; Zugelassen sind alle serienmäßig hergestellten Unterhebelrepetiergewehre zum Verschießen von Zentralfeuerpatronen im Original oder deren Repliken, deren Magazin maximal 10 Patronen aufnehmen kann.
1.2	Laufänge in cm		min. 42
2	Visierung	3.5.2.7	Kimme / Korn
3	Kaliber	3.5.2.2	.38 Special, .357 Magnum, .44 Magnum, .45 Long Colt, .45 ACP
4	Distanz in m	3.5.5	50 / 25
5	Anschlagart	3.5.4	liegend; stehend
6.1	Wettkampfschüsse	3.5.7	2 x 10
6.2	Zeitvorgabe in min	3.5.8	pro Serie 10
6.3	Scheibe	3.5.5	0.4.3.04
7	Beschreibung		Gewehrtabelle

**Landesverband: Württembergischer Schützenverband 1850 e.V. (WT)**

**WT 3.6 Westernschießen Langwaffe – Kleinkaliber**

Ordnungsnr. Liste B	Schlagwort	Ordnungsnr. LSpO	Angabe
1	Wettbewerb	3.6	Westernschießen Langwaffe - Kleinkaliber
1.1	Waffenart	3.6.2.1	Langwaffe / Einzellader; Zugelassen sind westertypische Einzelladerlangwaffen (z.B. Rolling Block).
1.2	Laufänge in cm		min. 42
2	Visierung	3.6.2.5	Kimme / Korn, Diopter / Korn
3	Kaliber	3.6.2.2	5,6 mm / .22 l.r. / .22 lfb
4	Distanz in m	3.6.5	50
5	Anschlagart	3.6.4	stehend
6.1	Wettkampfschüsse	3.6.6	2 x 10
6.2	Zeitvorgabe in min	3.6.7	pro Serie 10
6.3	Scheibe	3.6.5	0.4.3.04
7	Beschreibung		

**Landesverband: Württembergischer Schützenverband 1850 e.V. (WT)**

**WT 3.7 Westernschießen Langwaffe – Großkaliber**

Ordnungsnr. Liste B	Schlagwort	Ordnungsnr. LSpO	Angabe
1	Wettbewerb	3.7	Westernschießen Langwaffe - Großkaliber
1.1	Waffenart	3.7.2.1	Langwaffe / Einzellader; Zugelassen sind westertypische Einzelladerlangwaffen (z.B. Rolling Block und Sharps).
1.2	Laufänge in cm		min. 42
2	Visierung	3.7.2.5	Kimme / Korn; Diopter / Korn
3	Kaliber	3.7.2.2	.30 - .45
4	Distanz in m	3.7.5	100
5	Anschlagart	3.7.4	liegend aufgelegt
6.1	Wettkampfschüsse	3.7.6	2 x 10
6.2	Zeitvorgabe in min	3.7.7	pro Serie 10
6.3	Scheibe	3.7.5	0.4.3.04
7	Beschreibung		